



KATALOG AUTOMATYKA WJAZDU

EDYCJA: MARZEC 2022

CAME 

[CAME.COM](https://www.came.com)



KATALOG CENOWY 2022

AUTOMATYKA WJAZDU

WSTĘP	»
ZESTAWY	»
DOMOFONY AUDIO I WIDEO	»
AUTOMATYKA DO BRAM PRZESUWNYCH	»
AUTOMATYKA DO BRAM SKRZYDŁOWYCH	»
AUTOMATYKA DO BRAM GARAŻOWYCH	»
AUTOMATYKA DO BRAM GARAŻOWYCH PRZEMYSŁOWYCH	»
BARIERY DROGOWE	»
AKCES. STERUJĄCE, STER. RADIOWE, AKCES. ZABEZPIECZAJĄCE	»
PRZYKŁADOWE KOMPLETACJE	»
TRANSPORT	»

W ofercie CAME również: >>>



Automatyka
PRZEJŚCIA



Systemy
PARKINGOWE



CAME
CONNECT



Domofony
AUDIO
VIDEO



Automatyka
do ROLET
i OKIENNIC

WSTĘP: >>>

OFERTA CAMEZestawy automatyki do bram, domofony i wideodomofony **str. 6****CAME KEY**Zdalna konfiguracja urządzeń automatyki CAME **str. 10**

KOMPLETNE ZESTAWY: >>>

OFERTY SPECJALNE, ZESTAWY SERIAZestawy automatyki do bram, domofony i wideodomofony **str. 13**

DOMOFONY AUDIO I WIDEO: >>>

LITHOS SERIAMonolityczne panele wejściowe audio i wideo **str. 33****AGT** SERIAPanele wewnętrzne wideo **str. 34****PERLA** SERIANatynkowe panele wewnętrzne audio i wideo **str. 35****OPALE** SERIAOdbiorniki wideo **str. 36****FUTURA** SERIAOdbiorniki wideo **str. 37****XTS** SERIAOdbiorniki wideo **str. 38****MTM** SERIAPanele wewnętrzne **str. 39**

AUTOMATYKA DO BRAM PRZESUWNYCH: >>>

BXV SERIAAutomatyka do bram o wadze do 400/600/800/1000 kg **str. 40****BXV RAPID** SERIAAutomatyka do bram o wadze do 400/600/1000 kg **str. 42****BX** SERIAAutomatyka do bram o wadze do 400/600/800 kg **str. 44****BK** SERIAAutomatyka do bram o wadze do 800/1200/1800/2200 kg **str. 46****BKV** SERIAAutomatyka do bram o wadze do 1500/2000/2500 kg **str. 50****BY3500T** SERIAAutomatyka do bram o wadze do 3500 kg **str. 52**

AUTOMATYKA DO BRAM SKRZYDŁOWYCH: >>>

STYLO SERIAAutomatyka do bram o długości jednego skrzydła do 1,8 m **str. 54****AXI** SERIAAutomatyka do bram o długości jednego skrzydła do 2/2,5 m **str. 56****AMICO** SERIAAutomatyka do bram o długości jednego skrzydła do 1,8/2,2 m **str. 58****AXO** SERIAAutomatyka do bram o długości jednego skrzydła do 3/4 i 7 m **str. 60****ATI** SERIAAutomatyka do bram o długości jednego skrzydła do 3/5 m **str. 64****ATS** SERIAAutomatyka do bram o długości jednego skrzydła do 3/5 m **str. 68****KRONO** SERIAAutomatyka do bram o długości jednego skrzydła do 3/5 m **str. 70****FROG** SERIAAutomatyka do bram o długości jednego skrzydła do 1,3/3,5 m **str. 72****FROG PLUS** SERIAAutomatyka do bram o długości jednego skrzydła do 7 m **str. 76****SUPER FROG** SERIAAutomatyka do bram o długości jednego skrzydła do 8 m **str. 78****FAST** SERIAAutomatyka do bram o długości jednego skrzydła do 2,3 m **str. 80****FERNI** SERIAAutomatyka do bram o długości jednego skrzydła do 4 m **str. 84****Z230, ZLX24** SERIACentrale sterujące do 230 V/24 V siłowników **str. 88**

AUTOMATYKA DO BRAM GARAŻOWYCH: >>>

V1000, V6000 SERIAAutomatyka do bram uchylnych i segmentowych **str. 92****VER** SERIAAutomatyka do bram uchylnych i segmentowych **str. 94****VER PLUS** SERIAAutomatyka do bram uchylnych i segmentowych **str. 96**

AUTOMATYKA DO BRAM GARAŻOWYCH PRZEMYSŁOWYCH: >>>

F4000 SERIAAutomatyka do bram harmonijkowych i przesuwnych **str. 100****CBX** SERIAAutomatyka do bram harmonijkowych, przesuwnych i segmentowych **str. 104****GFA** SERIAAutomatyka do bram sekcyjnych przemysłowych **str. 112**

BARIERY DROGOWE: >>>

GARD SERIA
Automatyczne szlabany do przejść o szerokości do 4 m str. 118

GARD SERIA
Automatyczne szlabany do przejść o szerokości do 6,5 i 12 m str. 122

G3250 SERIA
Automatyczne szlabany do przejść o szerokości do 3,25 m str. 126

G3750 SERIA
Automatyczne szlabany do przejść o szerokości do 3,75 m str. 128

G5000 SERIA
Automatyczne szlabany do przejść o szerokości do 5 m str. 130

G6500 SERIA
Automatyczne szlabany do przejść o szerokości do 6,5 m str. 132

GT4 SERIA
Automatyczne szlabany do przejść o szerokości do 4 m str. 134

GT8 SERIA
Automatyczne szlabany do przejść o szerokości do 7,8 m str. 136

GARD PT SERIA
Szlabany do systemów parkingowych o szerokości do 3,8 m str. 138

GARD PX SERIA
Szlabany do systemów parkingowych o szerokości do 3,8 m str. 140

SŁUPEK, ODBOJNICA SERIA
Słupek do paneli wejściowych, odbojnica ochronna do szlabanów str. 142

MONETERKA MTR 18 SERIA
Urządzenie służące do przyjmowania opłat parkingowych str. 143

UNIPARK SERIA
Automatyczne blokady indywidualnych miejsc parkingowych str. 144

CAT SERIA
Automatyczne bariery łańcuchowe do przejść o szerokości do 16 m str. 146

AKCESORIA STERUJĄCE: >>>

CAME CONNECT SERIA
Bramki internetowe GSM i Ethernet str. 148

SEL SERIA
Stacyjki, klawiatury, transpondery, selektory bluetooth str. 150

SET, KLAWIATURY SERIA
Stacyjki kluczykowe, detektory pętli str. 152

STEROWANIE RADIOWE: >>>

TTS SERIA
Stało i zmiennokodowe sterowanie na 433,92 MHz str. 153

NOWY TOP SERIA
Stało i zmiennokodowe sterowanie na 433,92 MHz i 868,35 MHz str. 154

TOP SERIA
Stałokodowe sterowanie na 433,92 MHz str. 156

SPACE SERIA
Zmiennokodowe sterowanie na 433,92 MHz str. 157

ATOMO SERIA
Zmiennokodowe sterowanie na 433,92 MHz i 868,35 MHz str. 158

AKCESORIA ZABEZPIEZAJĄCE: >>>

DXR SERIA
Autosynchronizacja fotokomórek na podczerwień str. 159

DIR/DLX SERIA
Fotokomórki przewodowe str. 160

KRX, KIARO SERIA
Lampy ostrzegawcze str. 162

RIO SYSTEM 2.0 SERIA
System bezpieczeństwa str. 164

DFWN-EDG SERIA
Rezystancyjne listwy krawędziowe str. 166

PRZYKŁADOWE KOMPLETACJE: >>>

BRAMY PRZESUWNE SERIA
str. 168

BRAMY SKRZYDŁOWE SERIA
str. 170

BRAMY GARAŻOWE SERIA
str. 174

SZLABANY SERIA
str. 178

USŁUGI TRANSPORTOWE: >>>

TRANSPORT SERIA
Cennik przesyłek krajowych str. 180

AUTOMATYKA WJAZDU I KONTROLA DOSTĘPU



**SIŁOWNIKI
DO BRAM
PRZESUWNYCH**



**SIŁOWNIKI
DO BRAM
SKRZYDŁOWYCH**



**SIŁOWNIKI
DO BRAM
SEKCYJNYCH
I GARAŻOWYCH**



**SZLABANY
AUTOMATYCZNE**



**SIŁOWNIKI
DO BRAM I DRZWI
PRZEMYSŁOWYCH**



**SIŁOWNIKI
DO ROLET
OKIENNYCH**



**TRIPODY
I KONTROLA
DOSTĘPU**



**SYSTEMY
PARKINGOWE**



AKCESORIA



ZESTAWY

POROZMAWIAJMY O JAKOŚCI ŻYCIA WE WSZYSTKICH JĘZYKACH ŚWIATA.

Grupa CAME zajmuje się tym, co od ponad 60 lat jest ważne dla ludzi, sprawiając, że technologia staje się kluczem otwierającym drzwi do życia o zupełnie nowej jakości. Każdy projekt, każdy pomysł jest ciągłym dążeniem do innowacji i skupieniem się na ludziach – aby ich życie było lepsze. Tu umiejętności pracowników o niezwykle bogatym doświadczeniu, wiedzy technicznej oraz zdolności łączenia aspektów funkcjonalnych i designu stale podnoszą poziom osiągnięć.

Tu istnieje świadomość możliwości korzystania z wiedzy specjalistów będących w stanie przekształcić nasze innowacje w rozwiązania, realizować spersonalizowane propozycje systemów, zintegrowane z najlepszymi technologiami łączności i mobilności. CAME i jej partnerzy - razem - w celu zaspokojenia potrzeb klientów coraz bardziej wymagających i różnorodnych pod kątem kultury i wymogów, w celu przekształcenia przestrzeni życiowych w miejsca coraz bardziej inteligentne i bezpieczne.

CAME

Lider w świecie Home & Building Automation z szeroką gamą zintegrowanych rozwiązań technologicznych przeznaczonych dla przestrzeni mieszkalnych, biznesowych i publicznych.

CAME BPT

Marka znana na poziomie światowym w projektowaniu i realizacji technologii przeznaczonych dla wideodomofonów, termoregulacji i bezpieczeństwa.

CAME PARKARE

Specjalista w branży parkingów automatycznych i parkometrów, z innowacyjnymi rozwiązaniami zaspokajającymi potrzeby zrównoważonymi koncepcjami mobilności.

CAME URBACO

Marka znana na poziomie międzynarodowym ze zintegrowanych systemów kontroli dostępu, zabezpieczeń obwodowych, projektowania przestrzeni miejskiej oraz automatycznego nadzorowania ruchu.

CAME.PL

DOMY I MIESZKANIA PRYWATNE



PRZESTRZEŃ MIEJSKA



ROZWIĄZANIA DLA BIZNESU



DOMY I MIESZKANIA PRYWATNE

Wykroczyliśmy poza ramy zwykłych rozwiązań Home Automation opracowując kompleksową wizję automatyki domowej, w której każde urządzenie jest zawsze zintegrowane i bierze czynny udział w życiu ludzi. Aktualnie automatyka jest dla nas podstawą: od tej, która zarządza wjazdami i bramami, po sterowanie markiz i rolet, oraz po systemy wideodomofonów, TVCC i systemy antywłamaniowe.

ROZWIĄZANIA DLA BIZNESU

Nasza oferta obejmuje najbardziej wyszukane systemy kontroli ruchu oraz najbardziej zaawansowane rozwiązania antywłamaniowe, wideodomofonowe i szlabany drogowe do zastosowań użytku publicznego. Małe i duże zakłady, placówki handlowe, duże budynki; automatyka Building Automation marki Came gwarantuje pełną kontrolę i bezpieczeństwo zarówno w małych, jak i dużych obiektach.

PRZESTRZEŃ MIEJSKA

Nasza oferta została przygotowana w celu zaspokojenia różnych potrzeb automatyzacji w zakresie przestrzeni miejskich i architektury. Rozwiązania CAME są zaprojektowane w celu zagwarantowania bezpieczeństwa i kontroli dużych budynków, a także wniesienia wkładu w projektowanie przestrzeni użytku publicznego w celu zagwarantowania przyjaznej do życia przestrzeni „Safe and Smart”, zgodnie z aktualnymi wymogami metropolii międzynarodowych.



CAME KEY TWOJE NOWE NARZĘDZIE PRACY.



CAME KEY WŁAŚCIWOŚCI

Po podłączeniu do płyty sterowania i pobraniu aplikacji CONNECT SetUp, CAME KEY pozwala na:

- Ustawienie parametrów automatyki.
- Kodowanie i konfiguracja pilotów zdalnego sterowania (także za pomocą kodu QR).
- Wykonywanie kopii zapasowej konfiguracji i zapisywanie jej w Chmurze CAME lub na własnym urządzeniu.
- Zapis konfiguracji automatyki podzielonych na klientów.
- Aktualizację oprogramowania centrali sterującej.
- Eksportowanie i importowanie konfiguracji w celu tworzenia wzorców do ponownego wykorzystania w przyszłości.
- Sprawdzanie stanu urządzeń bezpieczeństwa.
- Zarządzanie czytnikami kart zbliżeniowych i klawiaturami kodowymi.
- Odczyt błędów.
- Przeprowadzanie diagnostyki napędów.

Aplikacja CONNECT SetUp dostępna jest na:

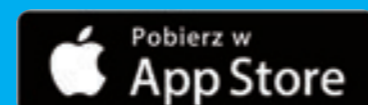

CAME KEY (czarny) – narzędzie z punktem dostępowym WiFi, do konfiguracji i sterowania centralami z protokołem CRP z poziomu aplikacji CONNECT SetUp na smartfonie.

8065A-0110 250,00 / 307,50

Aplikacja konfiguracyjna CONNECT SetUp do pobrania w Google Play lub App Store.

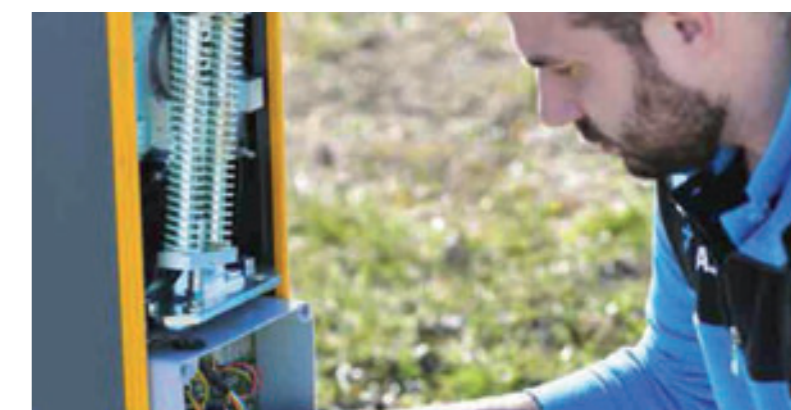
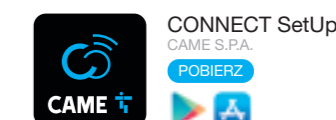

KOMPATYBILNOŚĆ

Wszystkie najnowsze automatyki CAME są wyposażone w płytę sterującą ze specjalnym gniazdem przeznaczonym na CAME KEY. Urządzenie można również podłączyć do wszystkich płyt sterujących z CAME Connect, za pomocą odpowiedniego interfejsu.



ROZWIĄZANIA DO ŻALUZJI I ROLET

CAME oferuje swoim klientom kompletną automatykę do rolet i żaluzji.



CAME QBE



- JEDNO URZĄDZENIE
- PEŁNA KONTROLA WIELU URZĄDZEŃ JEDNOCZEŚNIE (ŻALUZJE, ROLETY, OŚWIETLENIE, BRAMY, FURTKI, NAWADNIANIE)
- KOMPLETNE ROZWIĄZANIE DLA TWOJEGO DOMU

OFERTA SPECJALNA

ZESTAWY BRAMOWE SERII ECO



BXL ECO

Kompletne zestawy do bram przesuwnych



ZESTAW BXL 4 ECO ATOMO Zestaw do bram przesuwnych

Kod	Opis	Ilość
801MS-0140	Napęd z silnikiem 24 V, centralą sterującą z przełącznikami DIP, kontrolą ruchu i urządzeniem wykrywającym przeszkody dla bram ważących do 400 kg i o długości do 10 m, obudowa szara RAL7024	1
AT04EV	Czterokanałowy pilot na kod zmienny	1
AF43S	Karta częstotliwości	1
DIR10	Fotokomórka	1
KLED24	Lampa ostrzegawcza	1
Cena NETTO		1 500,00
Cena BRUTTO		1 845,00

AXL ECO

Kompletne zestawy do bram skrzydłowych



ZESTAW AXL 22 ECO ATOMO Zestaw do bram skrzydłowych

Kod	Opis	Ilość
801MP-0020	AXL20DGS Samohamowny siłownik z enkodermem do bram skrzydłowych o długości skrzydła do 2,2 m	2
002ZL60	Centrala sterująca	1
AT04EV	Czterokanałowy pilot na kod zmienny	1
AF43S	Karta częstotliwości	1
DIR10	Fotokomórka	1
KLED24	Lampa ostrzegawcza	1
Cena NETTO		1 950,00
Cena BRUTTO		2 398,50

FTL ECO

Kompletne zestawy do bram z ramieniem łamany



ZESTAW FTL 20 ECO ATOMO Zestaw z łamanym ramieniem do bram dwuskrzydłowych

Kod	Opis	Ilość
801MB-0080	FTL2FTL20DGC Siłownik z centralą sterującą, kontrolą ruchu, urządzeniem wykrywającym przeszkody i kranicówki mechaniczne dla bram skrzydłowych o długości skrzydła do 2 m.	1
801MB-0050	FTX2FTX20DGS Siłownik samohamowny z enkodermem do skrzydła 2 m, pracujący w zestawie tylko z napędem 801MB-0080	1
AT04EV	Czterokanałowy pilot na kod zmienny	1
AF43S	Karta częstotliwości	1
DIR10	Fotokomórka	1
KLED24	Lampa ostrzegawcza	1
Cena NETTO		2 500,00
Cena BRUTTO		3 075,00

UWAGA:

Zestawy z serii ECO występują tylko w kompletacji ze sterowaniem radiowym ATOMO bez możliwości wymiany na sterowanie radiowe SPACE.

OFERTY SPECJALNE



SZYNA Z ŁAŃCUCHEM

HG 600

z szyną łańcuchową

HG 1000

z szyną łańcuchową

Kompletne zestawy do zautomatyzowania uchylnych i segmentowych bram garażowych

o sile ciągu 600 N oraz 1000 N. Zestawy występują wyłącznie z drogą radiową SPACE.

PLU0042 ZESTAW HG 600

Zestaw do zautomatyzowania bram garażowych o powierzchni do 10 m²

Kod	Opis	Ilość
HG600	Siłownik o sile ciągu 600 N z szyną łańcuchową przenoszącą napęd o długości 3,3 m	1
SP4	Pilot zmiennokodowy czterokanałowy	1
Cena NETTO		800,00
Cena BRUTTO		984,00

PLU0043 ZESTAW HG 600 LONG

Zestaw do zautomatyzowania bram garażowych o powierzchni do 10 m²

Kod	Opis	Ilość
HG600	Siłownik o sile ciągu 600 N z szyną łańcuchową przenoszącą napęd o długości 3,9 m	1
SP4	Pilot zmiennokodowy czterokanałowy	1
Cena NETTO		850,00
Cena BRUTTO		1 045,50



PLU0050 ZESTAW HG 600 SL

Zestaw do zautomatyzowania bram garażowych o powierzchni do 10 m²

Kod	Opis	Ilość
HG600	Siłownik o sile ciągu 600 N z szyną łączoną przenoszącą napęd o długości 3,3 m	1
SP4	Pilot zmiennokodowy czterokanałowy	1
Cena NETTO		850,00
Cena BRUTTO		1 045,50

PLU0040 ZESTAW HG 1000

Zestaw do zautomatyzowania bram garażowych o powierzchni do 14 m²

Kod	Opis	Ilość
HG1000	Siłownik o sile ciągu 1000 N z szyną łańcuchową przenoszącą napęd o długości 3,3 m	1
SP4	Pilot zmiennokodowy czterokanałowy	1
Cena NETTO		850,00
Cena BRUTTO		1 045,50

PLU0041 ZESTAW HG 1000 LONG

Zestaw do zautomatyzowania bram garażowych o powierzchni do 14 m²

Kod	Opis	Ilość
HG1000	Siłownik o sile ciągu 1000 N z szyną łańcuchową przenoszącą napęd o długości 3,9 m	1
SP4	Pilot zmiennokodowy czterokanałowy	1
Cena NETTO		900,00
Cena BRUTTO		1 107,00



PLU0051 ZESTAW HG 1000 SL

Zestaw do zautomatyzowania bram garażowych o powierzchni do 14 m²

Kod	Opis	Ilość
HG1000	Siłownik o sile ciągu 1000 N z szyną łączoną przenoszącą napęd o długości 3,3 m	1
SP4	Pilot zmiennokodowy czterokanałowy	1
Cena NETTO		900,00
Cena BRUTTO		1 107,00

AKCESORIA

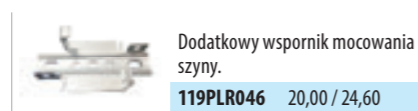
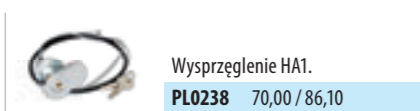

CENY NETTO/BRUTTO PLN

UWAGA:

Seria HOME produkowana jest wyłącznie na potrzeby CAME POLAND. Produkty HOME zostały przebadane w akredytowanym laboratorium w Unii Europejskiej pod względem zgodności z Dyrektywami oraz odpowiednimi Normami i uzyskały możliwość oznaczenia znakiem CE.



SZYNA Z PASKIEM

HG 600

z szyną z paskiem

HG 1000

z szyną z paskiem

Kompletne zestawy do zautomatyzowania uchylnych i segmentowych bram garażowych

o sile ciągu 600 N oraz 1000 N. Zestawy występują wyłącznie z drogą radiową SPACE.

PLU0062 ZESTAW HG 600 SOFT

Zestaw do zautomatyzowania bram garażowych o powierzchni do 10 m²

Kod	Opis	Ilość
HG600SOFT	Siłownik o sile ciągu 600 N z szyną z paskiem przenoszącą napęd o długości 3,3 m	1
SP4	Pilot zmiennokodowy czterokanałowy	1
Cena NETTO		900,00
Cena BRUTTO		1 107,00

PLU0063 ZESTAW HG 600 LONG SOFT

Zestaw do zautomatyzowania bram garażowych o powierzchni do 10 m²

Kod	Opis	Ilość
HG600SOFT	Siłownik o sile ciągu 600 N z szyną z paskiem przenoszącą napęd o długości 3,9 m	1
SP4	Pilot zmiennokodowy czterokanałowy	1
Cena NETTO		950,00
Cena BRUTTO		1 168,50

PLU0060 ZESTAW HG 1000 SOFT

Zestaw do zautomatyzowania bram garażowych o powierzchni do 14 m²

Kod	Opis	Ilość
HG1000SOFT	Siłownik o sile ciągu 1000 N z szyną z paskiem przenoszącą napęd o długości 3,3 m	1
SP4	Pilot zmiennokodowy czterokanałowy	1
Cena NETTO		950,00
Cena BRUTTO		1 168,50

PLU0061 ZESTAW HG 1000 LONG SOFT

Zestaw do zautomatyzowania bram garażowych o powierzchni do 14 m²

Kod	Opis	Ilość
HG1000SOFT	Siłownik o sile ciągu 1000 N z szyną z paskiem przenoszącą napęd o długości 3,9 m	1
SP4	Pilot zmiennokodowy czterokanałowy	1
Cena NETTO		1 000,00
Cena BRUTTO		1 230,00

AKCESORIA

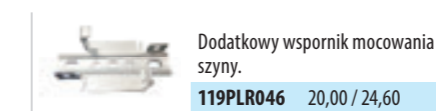
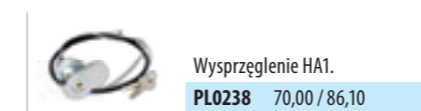

CENY NETTO/BRUTTO PLN

UWAGA:

Seria HOME produkowana jest wyłącznie na potrzeby CAME POLAND. Produkty HOME zostały przebadane w akredytowanym laboratorium w Unii Europejskiej pod względem zgodności z Dyrektywami oraz odpowiednimi Normami i uzyskały możliwość oznaczenia znakiem CE.



BX

Plus

Kompletne zestawy do zautomatyzowania bram przesuwnych o wadze do 400 kg



ZESTAW BX PLUS ATOMO

Zestaw do zautomatyzowania bram przesuwnych o wadze do 400 kg

Kod	Opis	Ilość
BX704AGS	Siłownik BX 400 kg z centralą ZBX7N	1
AT04EV	Czterokanałowy pilot na kod zmienny	1
AF43S	Karta częstotliwości	1
DIR10	Fotokomórki	1

Cena NETTO 1 700,00
Cena BRUTTO 2 091,00



UWAGA:

Zestawy nie zawierają listwy zębatej.
Istnieje możliwość wymiany sterowania radiowego ATOMO na sterowanie radiowe SPACE (pilot SP2 + karta częstotliwości AF43SP) przy zachowaniu tej samej ceny. Dotyczy wszystkich zestawów.



BX

Strong Basic Strong

Kompletne zestawy do zautomatyzowania bram przesuwnych o wadze do 800 kg



ZESTAW BX STRONG BASIC ATOMO

Zestaw do zautomatyzowania bram przesuwnych o wadze do 800 kg

Kod	Opis	Ilość
BX608AGS	Siłownik BX 800 kg z centralą ZBX6N (nie obsługuje Came Connect)	1
AT04EV	Czterokanałowy pilot na kod zmienny	1
AF43S	Karta częstotliwości	1
DIR10	Fotokomórki	1

Cena NETTO 1 900,00
Cena BRUTTO 2 337,00

ZESTAW BX STRONG ATOMO

Zestaw do zautomatyzowania bram przesuwnych o wadze do 800 kg

Kod	Opis	Ilość
BX708AGS	Siłownik BX 800 kg z centralą ZBX7N	1
AT04EV	Czterokanałowy pilot na kod zmienny	1
AF43S	Karta częstotliwości	1
DIR10	Fotokomórki	1

Cena NETTO 2 050,00
Cena BRUTTO 2 521,50



UWAGA:

Zestawy nie zawierają listwy zębatej.
Istnieje możliwość wymiany sterowania radiowego ATOMO na sterowanie radiowe SPACE (pilot SP2 + karta częstotliwości AF43SP) przy zachowaniu tej samej ceny. Dotyczy wszystkich zestawów.



BXV SAFE

Kompletne zestawy do zautomatyzowania bram przesuwnych
o wadze od 400 kg do 1000 kg



ZESTAW BXV 4 SAFE ATOMO		
Zestaw do zautomatyzowania bram przesuwnych o wadze do 400 kg		
Kod	Opis	Ilość
BXV04AGS	Siłownik	1
DIR10	Fotokomórka	1
AF43S	Karta częstotliwości	1
AT04EV	Czterokanałowy pilot na kod zmienny	1
Cena NETTO		1 700,00
Cena BRUTTO		2 091,00

ZESTAW BXV 6 SAFE ATOMO		
Zestaw do zautomatyzowania bram przesuwnych o wadze do 600 kg		
Kod	Opis	Ilość
BXV06AGS	Siłownik	1
DIR10	Fotokomórka	1
AF43S	Karta częstotliwości	1
AT04EV	Czterokanałowy pilot na kod zmienny	1
Cena NETTO		1 950,00
Cena BRUTTO		2 398,50

ZESTAW BXV 8 SAFE ATOMO		
Zestaw do zautomatyzowania bram przesuwnych o wadze do 800 kg		
Kod	Opis	Ilość
BXV08AGS	Siłownik	1
DIR10	Fotokomórka	1
AF43S	Karta częstotliwości	1
AT04EV	Czterokanałowy pilot na kod zmienny	1
Cena NETTO		2 050,00
Cena BRUTTO		2 521,50

ZESTAW BXV 10 SAFE ATOMO		
Zestaw do zautomatyzowania bram przesuwnych o wadze do 1000 kg		
Kod	Opis	Ilość
BXV10AGS	Siłownik	1
DIR10	Fotokomórka	1
AF43S	Karta częstotliwości	1
AT04EV	Czterokanałowy pilot na kod zmienny	1
Cena NETTO		2 250,00
Cena BRUTTO		2 767,50



UWAGA:

Zestawy nie zawierają listwy zębatej.
Istnieje możliwość wymiany sterowania radiowego ATOMO na sterowanie radiowe SPACE (pilot SP2 + karta częstotliwości AF43SP) przy zachowaniu tej samej ceny. Dotyczy wszystkich zestawów.

BXV MAGNETIC

BXV RAPID

Kompletne zestawy do zautomatyzowania bram przesuwnych (krańcówki magnetyczne)
o wadze od 400 kg do 1000 kg

Kompletne zestawy do zautomatyzowania bram przesuwnych
o wadze od 400 kg do 1000 kg



ZESTAW BXV 6 MAGNETIC		
Zestaw do zautomatyzowania bram przesuwnych o wadze do 600 kg		
Kod	Opis	Ilość
BXV06AGM	Siłownik BXV06AGM z końcówkami magnetycznymi	1
DXR20CAP	Fotokomórka obrotowa	1
AF43S	Karta częstotliwości	1
AT04EV	Czterokanałowy pilot na kod zmienny	1
Cena NETTO		2 050,00
Cena BRUTTO		2 521,50

ZESTAW BXV 10 MAGNETIC		
Zestaw do zautomatyzowania bram przesuwnych o wadze do 1000 kg		
Kod	Opis	Ilość
BXV10AGM	Siłownik BXV10AGM z końcówkami magnetycznymi	1
DXR20CAP	Fotokomórka obrotowa	1
AF43S	Karta częstotliwości	1
AT04EV	Czterokanałowy pilot na kod zmienny	1
Cena NETTO		2 350,00
Cena BRUTTO		2 890,50

ZESTAW BXV 4 RAPID ATOMO		
Zestaw do zautomatyzowania bram przesuwnych o wadze do 400 kg		
Kod	Opis	Ilość
BXV04AGF	Siłownik BXV04AGF (szybki przesuw)	1
DIR10	Fotokomórka	1
AF43S	Karta częstotliwości	1
AT04EV	Czterokanałowy pilot na kod zmienny	1
Cena NETTO		2 300,00
Cena BRUTTO		2 829,00

ZESTAW BXV 6 RAPID ATOMO		
Zestaw do zautomatyzowania bram przesuwnych o wadze do 600 kg		
Kod	Opis	Ilość
BXV06AGF	Siłownik BXV06AGF (szybki przesuw)	1
DIR10	Fotokomórka	1
AF43S	Karta częstotliwości	1
AT04EV	Czterokanałowy pilot na kod zmienny	1
Cena NETTO		2 600,00
Cena BRUTTO		3 198,00

ZESTAW BXV 10 RAPID ATOMO		
Zestaw do zautomatyzowania bram przesuwnych o wadze do 1000 kg		
Kod	Opis	Ilość
BXV10AGF	Siłownik BXV10AGF (szybki przesuw)	1
DIR10	Fotokomórka	1
AF43S	Karta częstotliwości	1
AT04EV	Czterokanałowy pilot na kod zmienny	1
Cena NETTO		3 000,00
Cena BRUTTO		3 690,00

UWAGA:

Zestawy nie zawierają listwy zębatej.
Istnieje możliwość wymiany sterowania radiowego ATOMO na sterowanie radiowe SPACE (pilot SP2 + karta częstotliwości AF43SP) przy zachowaniu tej samej ceny. Dotyczy wszystkich zestawów.



ATS

Standard

ATS

Long

Kompletne zestawy do zautomatyzowania bram dwuskrzydłowych

o długości jednego skrzydła do 3 m
o długości jednego skrzydła do 5 m



ZESTAW ATS STANDARD ATOMO		
Zestaw automatyki do bram skrzydłowych o długości skrzydła do 3 m		
Kod	Opis	Ilość
ATS30AGS	230 V silownik	2
ZF1N	Centrala sterująca	1
AF43S	Karta częstotliwości	1
AT04EV	Czterokanałowy pilot na kod zmienny	1
DIR10	Fotokomórka	1
Cena NETTO		2 100,00
Cena BRUTTO		2 583,00



ATS

Safe

ATS

Safe Long

Kompletne zestawy do zautomatyzowania bram dwuskrzydłowych

o długości jednego skrzydła do 3 m
o długości jednego skrzydła do 5 m



ZESTAW ATS SAFE ATOMO		
Zestaw automatyki do bram skrzydłowych o długości skrzydła do 3 m		
Kod	Opis	Ilość
ATS30DGS	24 V silownik	2
ZL6S	Centrala sterująca	1
AF43S	Karta częstotliwości	1
AT04EV	Czterokanałowy pilot na kod zmienny	1
DIR10	Fotokomórka	1
Cena NETTO		2 300,00
Cena BRUTTO		2 829,00



ZESTAW ATS LONG ATOMO		
Zestaw automatyki do bram skrzydłowych o długości skrzydła do 5 m		
Kod	Opis	Ilość
ATS50AGS	230 V silownik	2
ZF1N	Centrala sterująca	1
AF43S	Karta częstotliwości	1
AT04EV	Czterokanałowy pilot na kod zmienny	1
DIR10	Fotokomórka	1
Cena NETTO		2 400,00
Cena BRUTTO		2 952,00



ZESTAW ATS SAFE LONG ATOMO		
Zestaw automatyki do bram skrzydłowych o długości skrzydła do 5 m		
Kod	Opis	Ilość
ATS50DGS	24 V silownik	2
ZL6S	Centrala sterująca	1
AF43S	Karta częstotliwości	1
AT04EV	Czterokanałowy pilot na kod zmienny	1
DIR10	Fotokomórka	1
Cena NETTO		2 600,00
Cena BRUTTO		3 198,00

UWAGA:

Istnieje możliwość wymiany sterowania radiowego ATOMO na sterowanie radiowe SPACE (pilot SP2 + karta częstotliwości AF43SP) przy zachowaniu tej samej ceny. Dotyczy wszystkich zestawów.

UWAGA:

Istnieje możliwość wymiany sterowania radiowego ATOMO na sterowanie radiowe SPACE (pilot SP2 + karta częstotliwości AF43SP) przy zachowaniu tej samej ceny. Dotyczy wszystkich zestawów.

AXI SAFE

Kompletne zestawy do zautomatyzowania bram skrzydłowych

o długości jednego skrzydła do 2 m
o długości jednego skrzydła do 2,5 m



ZESTAW AXI 20 SAFE ATOMO

Zestaw automatyki do bram skrzydłowych o długości skrzydła do 2 m

Kod	Opis	Ilość
AXI20DGS	Siłowniki	2
ZL65	Centrala	1
DIR10	Fotokomórka	1
AF43S	Karta częstotliwości	1
AT04EV	Czterokanałowy pilot na kod zmienny	1
Cena NETTO		2 000,00
Cena BRUTTO		2 460,00

ZESTAW AXI 25 SAFE ATOMO

Zestaw automatyki do bram skrzydłowych o długości skrzydła do 2,5 m

Kod	Opis	Ilość
AXI25DGS	Siłowniki	2
ZL65	Centrala	1
DIR10	Fotokomórka	1
AF43S	Karta częstotliwości	1
AT04EV	Czterokanałowy pilot na kod zmienny	1
Cena NETTO		2 100,00
Cena BRUTTO		2 583,00

UWAGA:

Istnieje możliwość wymiany sterowania radiowego ATOMO na sterowanie radiowe SPACE (pilot SP2 + karta częstotliwości AF43SP) przy zachowaniu tej samej ceny. Dotyczy wszystkich zestawów.

KRONO

Standard

KRONO

Plus

KRONO

Long

Kompletne zestawy do zautomatyzowania bram dwuskrzydłowych

o długości jednego skrzydła do 3 i 5 m



ZESTAW KRONO STANDARD ATOMO

Zestaw automatyki do bram skrzydłowych o długości skrzydła do 3 m

Kod	Opis	Ilość
KR300D	230 V prawostronny siłownik	1
KR300S	230 V lewostronny siłownik	1
ZF1N	Centrala sterująca	1
AF43S	Karta częstotliwości	1
AT04EV	Czterokanałowy pilot na kod zmienny	1
DIR10	Fotokomórka	1
Cena NETTO		2 300,00
Cena BRUTTO		2 829,00

ZESTAW KRONO PLUS ATOMO

Zestaw automatyki do bram skrzydłowych o długości skrzydła do 3 m

Kod	Opis	Ilość
KR310D	230 V prawostronny siłownik z wyłącznikami krańcowymi	1
KR310S	230 V lewostronny siłownik z wyłącznikami krańcowymi	1
ZF1N	Centrala sterująca	1
AF43S	Karta częstotliwości	1
AT04EV	Czterokanałowy pilot na kod zmienny	1
DIR10	Fotokomórka	1
Cena NETTO		2 600,00
Cena BRUTTO		3 198,00

ZESTAW KRONO PLUS SPEED ATOMO

Zestaw automatyki do bram skrzydłowych o długości skrzydła do 3 m

Kod	Opis	Ilość
KR312D	230 V prawostronny siłownik z wyłącznikami krańcowymi	1
KR312S	230 V lewostronny siłownik z wyłącznikami krańcowymi	1
ZA3P	Centrala sterująca	1
AF43S	Karta częstotliwości	1
AT04EV	Czterokanałowy pilot na kod zmienny	1
DIR10	Fotokomórka	1
Cena NETTO		2 800,00
Cena BRUTTO		3 444,00

ZESTAW KRONO LONG CLASSIC ATOMO

Zestaw automatyki do bram skrzydłowych o długości skrzydła do 5 m

Kod	Opis	Ilość
KR510D	230 V prawostronny siłownik z wyłącznikami krańcowymi	1
KR510S	230 V lewostronny siłownik z wyłącznikami krańcowymi	1
ZF1N	Centrala sterująca	1
AF43S	Karta częstotliwości	1
AT04EV	Czterokanałowy pilot na kod zmienny	1
DIR10	Fotokomórka	1
Cena NETTO		2 800,00
Cena BRUTTO		3 444,00

ZESTAW KRONO LONG SPEED ATOMO

Zestaw automatyki do bram skrzydłowych o długości skrzydła do 5 m

Kod	Opis	Ilość
KR512D	230 V prawostronny siłownik z wyłącznikami krańcowymi	1
KR512S	230 V lewostronny siłownik z wyłącznikami krańcowymi	1
ZF1N	Centrala sterująca	1
AF43S	Karta częstotliwości	1
AT04EV	Czterokanałowy pilot na kod zmienny	1
DIR10	Fotokomórka	1
Cena NETTO		2 900,00
Cena BRUTTO		3 567,00

UWAGA:

Istnieje możliwość wymiany sterowania radiowego ATOMO na sterowanie radiowe SPACE (pilot SP2 + karta częstotliwości AF43SP) przy zachowaniu tej samej ceny. Dotyczy wszystkich zestawów.



AMICO

Euro

AXO

Strong

Kompletne zestawy do zautomatyzowania bram dwuskrzydłowych

o długości jednego skrzydła do 2,2 m
o długości jednego skrzydła do 3 m

ZESTAW AMICO EURO ATOMO

Zestaw automatyki do bram skrzydłowych o długości skrzydła do 2,2 m

Kod	Opis	Ilość
A18230	230 V siłownik	2
ZF1N	Centrala sterująca	1
AF43S	Karta częstotliwości	1
AT04EV	Czterokanałowy pilot na kod zmienny	1
DIR10	Fotokomórka	1

Cena NETTO 2 450,00

Cena BRUTTO 3 013,50

ZESTAW AXO STRONG ATOMO

Zestaw automatyki do bram skrzydłowych o długości skrzydła do 3 m

Kod	Opis	Ilość
AX302304	230 V siłownik	2
ZF1N	Centrala sterująca	1
AF43S	Karta częstotliwości	1
AT04EV	Czterokanałowy pilot na kod zmienny	1
DIR10	Fotokomórka	1

Cena NETTO 3 400,00

Cena BRUTTO 4 182,00



UWAGA:

Istnieje możliwość wymiany sterowania radiowego ATOMO na sterowanie radiowe SPACE (pilot SP2 + karta częstotliwości AF43SP) przy zachowaniu tej samej ceny. Dotyczy wszystkich zestawów.

FAST

Plus

Kompletne zestawy do zautomatyzowania bram dwuskrzydłowych

o długości jednego skrzydła do 2,3 m



ZESTAW FAST PLUS ATOMO

Zestaw automatyki do bram skrzydłowych o długości skrzydła do 2,3 m

Kod	Opis	Ilość
F70230CB	230 V siłownik z wbudowaną płytą ZF1	1
F70230	230 V siłownik	1
AF43S	Karta częstotliwości	1
AT04EV	Czterokanałowy pilot na kod zmienny	1
DIR10	Fotokomórki	1

Cena NETTO 2 700,00

Cena BRUTTO 3 321,00

FTX

Kompletne zestawy do zautomatyzowania bram dwuskrzydłowych

o długości jednego skrzydła do 2,0 m



ZESTAW FTX15 SAFE (wymiar Cmax = 150 mm)

Zestaw automatyki do bram skrzydłowych o długości skrzydła do 2 m

Kod	Opis	Ilość
FTX20DGC	24 V siłownik z wbudowaną centralą sterującą	1
FTX20DGS	24 V siłownik	1
AF43S	Karta częstotliwości	1
AT04EV	Czterokanałowy pilot na kod zmienny	1
DXR20CAP	Fotokomórka obrotowa	1

Cena NETTO 3 000,00

Cena BRUTTO 3 690,00

ZESTAW FTX25 SAFE (wymiar Cmax = 250 mm)

Zestaw automatyki do bram skrzydłowych o długości skrzydła do 2 m

Kod	Opis	Ilość
FTX20DLC	24 V siłownik z wbudowaną centralą sterującą	1
FTX20DLS	24 V siłownik	1
AF43S	Karta częstotliwości	1
AT04EV	Czterokanałowy pilot na kod zmienny	1
DXR20CAP	Fotokomórka obrotowa	1

Cena NETTO 3 200,00

Cena BRUTTO 3 936,00

UWAGA:

Istnieje możliwość wymiany sterowania radiowego ATOMO na sterowanie radiowe SPACE (pilot SP2 + karta częstotliwości AF43SP) przy zachowaniu tej samej ceny. Dotyczy wszystkich zestawów.



V6000/V1000 VER06/VER08

Kompletne zestawy do zautomatyzowania uchylnych i segmentowych bram garażowych (nie zawierają szyny przenoszącej napęd).

ZESTAWY Z SIŁOWNIKAMI V6000/V1000

ZESTAWY Z SIŁOWNIKAMI VER06/VER08



ZESTAW V6000 ATOMO

Zestaw automatyki do bram garażowych o powierzchni bramy do 9 m²

Kod	Opis	Ilość
V6000	Siłownik V6000	1
AT04EV	Czterokanałowy pilot na kod zmienny	1
AF43S	Karta częstotliwości	1
Cena NETTO		675,00
Cena BRUTTO		830,25

ZESTAW VER06DES ATOMO

Zestaw automatyki do bram garażowych o powierzchni bramy do 9 m²

Kod	Opis	Ilość
801MV-0050	VER06DES – siłownik	1
AF43S	Karta częstotliwości	1
AT04EV	Czterokanałowy pilot na kod zmienny	1
Cena NETTO		700,00
Cena BRUTTO		861,00

ZESTAW V1000 ATOMO

Zestaw automatyki do bram garażowych o powierzchni bramy do 12 m²

Kod	Opis	Ilość
V1000	Siłownik V1000	1
AT04EV	Czterokanałowy pilot na kod zmienny	1
AF43S	Karta częstotliwości	1
Cena NETTO		725,00
Cena BRUTTO		891,75

ZESTAW VER08DES ATOMO

Zestaw automatyki do bram garażowych o powierzchni bramy do 12 m²

Kod	Opis	Ilość
801MV-0060	VER08DES – siłownik	1
AF43S	Karta częstotliwości	1
AT04EV	Czterokanałowy pilot na kod zmienny	1
Cena NETTO		750,00
Cena BRUTTO		922,50

SZYNY PRZENOSZĄCE NAPĘD

SZYNY ŁAŃCUCHOWE

Kod	Długość	Cena NETTO za szt.	Cena BRUTTO za szt.
V06001	3,02 m	150,00	184,50
V06002	3,52 m	200,00	246,00
V06003	4,02 m	250,00	307,50

SZYNY KEVLAROWE

Kod	Długość	Cena NETTO za szt.	Cena BRUTTO za szt.
V06005	3,02 m	250,00	307,50
V06006	3,52 m	300,00	369,00
V06007	4,02 m	350,00	430,50

SZYNY ŁĄCZONE

Kod	Opis	Cena NETTO za szt.	Cena BRUTTO za szt.
PL0323	Szyna łańcuchowa, łączona o całkowitej długości 3,3 m	200,00	246,00
PL0324	Szyna z paskiem, łączona o całkowitej długości 3,3 m	300,00	369,00

UWAGA:

Istnieje możliwość wymiany sterowania radiowego ATOMO na sterowanie radiowe SPACE (pilot SP2 + karta częstotliwości AF43SP) przy zachowaniu tej samej ceny. Dotyczy wszystkich zestawów.



VER PLUS

VER10, VER13

Zestawy do zautomatyzowania uchylnych i segmentowych bram garażowych (nie zawierają szyny przenoszącej napęd)



ZESTAW VER10DMS ATOMO

Zestaw automatyki do bram garażowych o powierzchni bramy do 18 m²

Kod	Opis	Ilość
801MV-0010	VER10DMS – siłownik	1
AF43S	Karta częstotliwości	1
AT04EV	Czterokanałowy pilot na kod zmienny	1
Cena NETTO		1 050,00
Cena BRUTTO		1 291,50

ZESTAW VER13DMS ATOMO

Zestaw automatyki do bram garażowych o powierzchni bramy do 21 m²

Kod	Opis	Ilość
801MV-0020	VER13DMS – siłownik	1
AF43S	Karta częstotliwości	1
AT04EV	Czterokanałowy pilot na kod zmienny	1
Cena NETTO		1 350,00
Cena BRUTTO		1 660,50

SZYNY PRZENOSZĄCE NAPĘD



SZYNY ŁAŃCUCHOWE

Kod	Długość	Cena NETTO/BRUTTO za szt.
V0679	3,02 m	400,00 / 492,00
V0682	3,52 m	450,00 / 553,50
V0683	4,02 m	500,00 / 615,00

SZYNY KEVLAROWE

Kod	Długość	Cena NETTO/BRUTTO za szt.
V0685	3,02 m	600,00 / 738,00
V0686	3,52 m	650,00 / 799,50
V0688	4,02 m	700,00 / 861,00

UWAGA:

Istnieje możliwość wymiany sterowania radiowego ATOMO na sterowanie radiowe SPACE (pilot SP2 + karta częstotliwości AF43SP) przy zachowaniu tej samej ceny. Dotyczy wszystkich zestawów.

GFA

Kompletne zestawy do zautomatyzowania bram segmentowych.

ZESTAWY Z SIŁOWNIKIEM 230 V



PL0123 SE 5 TOTMAN

Opis	Ilość
Siłownik 230 V	1
Zestaw montażowy z przyciskiem trójfunkcyjnym	1
Konsola	1
Klin pasowny kompletny do Ø 25,4 mm (B 6,35 x 9,525 x 130)	1
Linka przedłużająca uchwyty (czerwony-zielony) urządzenia do ręcznego rozblokowania awaryjnego	1
Cena NETTO	2 250,00
Cena BRUTTO	2 767,50

PL0132 SE 5 EURO (BEZ SKS-OSE)

Opis	Ilość
Siłownik 50 Nm, 230 V	1
Sterowanie M0720	1
Przewód 7 x 0,75 / 4860	1
Linka przedłużająca uchwyty (czerwony-zielony) urządzenia do ręcznego rozblokowania awaryjnego	1
Konsola do mocowania siłownika ze śrubami	1
Klin pasowny kompletny do Ø 25,4 mm (B 6,35 x 9,525 x 130)	1
Cena NETTO	2 600,00
Cena BRUTTO	3 198,00

PL0129 SE 5 EURO

Opis	Ilość
Siłownik 50 Nm, 230 V	1
Sterowanie M0720	1
Przewód 7 x 0,75 / 4860	1
Linka przedłużająca uchwyty (czerwony-zielony) urządzenia do ręcznego rozblokowania awaryjnego	1
Konsola do mocowania siłownika ze śrubami	1
Zestaw montażowy listwy optycznej OSE z kablem spiralnym SK, puszką i adaptorami 11/22 mm x 2	1
Klin pasowny kompletny do Ø 25,4 mm (B 6,35 x 9,525 x 130)	1
Cena NETTO	2 900,00
Cena BRUTTO	3 567,00

PL0135 SE 9 EURO (BEZ SKS-OSE)

Opis	Ilość
Siłownik 90 Nm, 230 V	1
Sterowanie M0720	1
Przewód 7 x 0,75 / 4860	1
Linka przedłużająca uchwyty (czerwony-zielony) urządzenia do ręcznego rozblokowania awaryjnego	1
Konsola do mocowania siłownika ze śrubami	1
Klin pasowny kompletny do Ø 25,4 mm (B 6,35 x 9,525 x 130)	1
Cena NETTO	3 100,00
Cena BRUTTO	3 813,00

ZESTAWY Z SIŁOWNIKIEM 400 V ZE STEROWNIKIEM WS900



PL0133 SE 5 BASIC

Opis	Ilość
Siłownik 50 Nm, 400 V	1
Kaseta sterownicza, obudowa plastikowa, stopień ochrony IP65	1
Konsola do mocowania siłownika ze śrubami	1
Linka przedłużająca uchwyty (czerwony-zielony) urządzenia do ręcznego rozblokowania awaryjnego	1
Klin pasowny kompletny do Ø 25,4 mm (B 6,35 x 9,525 x 130)	1
Przewód do klawiatury sterowniczej	1
Cena NETTO	2 550,00
Cena BRUTTO	3 136,50

PL0125 SE 9 BASIC

Opis	Ilość
Siłownik 90 Nm	1
Kaseta sterownicza, obudowa plastikowa, stopień ochrony IP65	1
Konsola do mocowania siłownika ze śrubami	1
Linka przedłużająca uchwyty (czerwony-zielony) urządzenia do ręcznego rozblokowania awaryjnego	1
Klin pasowny kompletny do Ø 25,4 mm (B 6,35 x 9,525 x 130)	1
Kabel do klawiatury sterowniczej	1
Cena NETTO	2 650,00
Cena BRUTTO	3 259,50

ZESTAWY Z SIŁOWNIKIEM 400 V ZE STEROWNIKIEM TS-970



PL0128 SE 5 PLUS

Opis	Ilość
Siłownik 50 Nm, 400 V	1
Sterowanie TS970, bez pokrywy	1
Zestaw przyłączeniowy TS-B CEE 3N~400 V (5-bieg.) z wtykowym przewodem zasilania sieciowego, długość 0,7 m	1
Zestaw pokryw TS-B1 czarny do TS970 (mała + duża)	1
Przewód łączący DES: 5 m	1
Zestaw montażowy listwy optycznej OSE z kablem spiralnym SK, puszką i adaptorami 11/22 mm x 2	1
Konsola do mocowania siłownika ze śrubami	1
Linka przedłużająca uchwyty (czerwony-zielony) urządzenia do ręcznego rozblokowania awaryjnego	1
Klin pasowny kompletny do Ø 25,4 mm (B 6,35 x 9,525 x 130)	1
Cena NETTO	3 300,00
Cena BRUTTO	4 059,00

PL0127 SE 9 PLUS

Opis	Ilość
Siłownik 90 Nm, 400 V	1
Sterowanie TS970, bez pokrywy	1
Zestaw przyłączeniowy TS-B CEE 3N~400 V (5-bieg.) z wtykowym przewodem zasilania sieciowego, długość 0,7 m	1
Zestaw pokryw TS-B1 czarny do TS970 (mała + duża)	1
Przewód łączący DES: 5 m	1
Zestaw montażowy listwy optycznej OSE z kablem spiralnym SK, puszką i adaptorami 11/22 mm x 2	1
Konsola do mocowania siłownika ze śrubami	1
Linka przedłużająca uchwyty (czerwony-zielony) urządzenia do ręcznego rozblokowania awaryjnego	1
Klin pasowny kompletny do Ø 25,4 mm (B 6,35 x 9,525 x 130)	1
Cena NETTO	3 500,00
Cena BRUTTO	4 305,00

PL0126 SE 14 STRONG

Opis	Ilość
Siłownik 140 Nm, 400 V	1
Sterowanie TS970, bez pokrywy	1
Zestaw przyłączeniowy TS-B CEE 3N~400 V (5-bieg.) z wtykowym przewodem zasilania sieciowego, długość 0,7 m	1
Zestaw pokryw TS-B1 czarny do TS970 (mała + duża)	1
Przewód łączący DES: 7 m	1
Konsola do mocowania siłownika ze śrubami	1
Linka przedłużająca uchwyty (czerwony-zielony) urządzenia do ręcznego rozblokowania awaryjnego	1
Klin pasowny kompletny do Ø 25,4 mm (B 6,35 x 9,525 x 130)	1
Cena NETTO	4 150,00
Cena BRUTTO	5 104,50

GFA

Kompletne zestawy do zautomatyzowania bram segmentowych.

PL0312 SE 5 PLUS (BEZ SKS-OSE)

Opis	Ilość
Siłownik 50 Nm, 400 V	1
Sterowanie TS970, bez pokrywy	1
Zestaw przyłączeniowy TS-B CEE 3N~400 V (5-bieg.) z wtykowym przewodem zasilania sieciowego, długość 0,7 m	1
Zestaw pokryw TS-B1 czarny do TS970 (mała + duża)	1
Przewód łączący DES: 5 m	1
Konsola do mocowania siłownika ze śrubami	1
Linka przedłużająca uchwyty (czerwony-zielony) urządzenia do ręcznego rozblokowania awaryjnego	1
Klin pasowny kompletny do Ø 25,4 mm (B 6,35 x 9,525 x 130)	1
Cena NETTO	3 000,00
Cena BRUTTO	3 690,00

PL0313 SE 9 PLUS (BEZ SKS-OSE)

Opis	Ilość
Siłownik 90 Nm, 400 V	1
Sterowanie TS970, bez pokrywy	1
Zestaw przyłączeniowy TS-B CEE 3N~400 V (5-bieg.) z wtykowym przewodem zasilania sieciowego, długość 0,7 m	1
Zestaw pokryw TS-B1 czarny do TS970 (mała + duża)	1
Przewód łączący DES: 5 m	1
Konsola do mocowania siłownika ze śrubami	1
Linka przedłużająca uchwyty (czerwony-zielony) urządzenia do ręcznego rozblokowania awaryjnego	1
Klin pasowny kompletny do Ø 25,4 mm (B 6,35 x 9,525 x 130)	1
Cena NETTO	3 200,00
Cena BRUTTO	3 936,00



ZESTAWY DOMOFONOWE AUDIO I WIDEO



AGTK200A03 (8K40CA-006) Słuchawkowy zestaw domofonowy

Symbol	Kod SAP	Opis	Ilość
AGT A200	840CA-0010	Słuchawkowy odbiornik audio AGT A	1
HA/200	60191600	Moduł audio do panelu TARGHA	1
HPC/1 ST	60090100	Pokrywka z jednym przyciskiem do panelu TARGHA	1
HBP GR	60090500	Podstawa natynkowa do panelu TARGHA	1
A/200R	61404600	Zasilacz	1

Cena NETTO 400,00
Cena BRUTTO 492,00



AGTK200A03K (8K40CA-009) Słuchawkowy zestaw domofonowy

Symbol	Kod SAP	Opis	Ilość
AGT A200 K	840CA-0030	Słuchawkowy odbiornik audio AGT A z 2 przyciskami funkcyjnymi	1
HA/200	60191600	Moduł audio do panelu TARGHA	1
HPC/1 ST	60090100	Pokrywka z jednym przyciskiem do panelu TARGHA	1
HBP GR	60090500	Podstawa natynkowa do panelu TARGHA	1
A/200N	61404810	Zasilacz	1

Cena NETTO 450,00
Cena BRUTTO 553,50



LCKITPEC04 (61700090; zastępuje CK0001) Bezsluchawkowy zestaw domofonowy

Symbol	Kod SAP	Opis	Ilość
PEC BI	60540010	Bezsluchawkowy odbiornik audio PERLA	1
LC/01	60090650	Panel wejściowy audio LITHOS	1
DPH	61800040	Pojedynczy przycisk wywołania podwójnej wysokości	1
VAS/101	62700011	Zasilacz	1

Cena NETTO 760,00
Cena BRUTTO 934,80



AGTLVKIT (8K40CF-019) Słuchawkowy zestaw wideodomofonowy

Symbol	Kod SAP	Opis	Ilość
AGT V	840CF-0020	Słuchawkowy odbiornik wideo AGT V 5"	1
LVC/01	62020070	Panel wejściowy wideo LITHOS	1
DPH	61800040	Pojedynczy przycisk wywołania podwójnej wysokości	1
VAS/101	62700011	Zasilacz	1

Cena NETTO 1 600,00
Cena BRUTTO 1 968,00



LVKITPEV04 (62620450; ZASTĘPUJE CK0002) Bezsluchawkowy zestaw wideodomofonowy

Symbol	Kod SAP	Opis	Ilość
PEV BI	62100180	Bezsluchawkowy odbiornik wideo PERLA 3,5"	1
LVC/01	62020070	Panel wejściowy wideo LITHOS	1
DPH	61800040	Pojedynczy przycisk wywołania podwójnej wysokości	1
VAS/101	62700011	Zasilacz	1

Cena NETTO 1 750,00
Cena BRUTTO 2 152,50



FUTURAKITVC04 (62621160; ZASTĘPUJE CK0016) Bezsluchawkowy zestaw wideodomofonowy

Symbol	Kod SAP	Opis	Ilość
FUTURA X1 WH	62100520	Bezsluchawkowy odbiornik wideo FUTURA 7"	1
LVC/01	62020070	Panel wejściowy wideo LITHOS	1
DPH	61800040	Pojedynczy przycisk wywołania podwójnej wysokości	1
VAS/101	62700011	Zasilacz	1

Cena NETTO 2 060,00
Cena BRUTTO 2 533,80



XTS 7LVKIT (8K40CF-008) Bezsluchawkowy zestaw wideodomofonowy z funkcją CameConnect

Symbol	Kod SAP	Opis	Ilość
XTS 7 WH WIFI	840CH-0030	Bezsluchawkowy odbiornik wideo z ekranem dotykowym XTS 7"	1
LVC/01	62020070	Panel wejściowy wideo LITHOS	1
DPH	61800040	Pojedynczy przycisk wywołania podwójnej wysokości	1
VAS/100.30	62703310	Zasilacz 1,7 A	1

Cena NETTO 2 800,00
Cena BRUTTO 3 444,00



AKCESORIA DO ZESTAWÓW

AKCESORIA DO ZESTAWÓW Z PANELAMI LITHOS

CENY NETTO/BRUTTO PLN

			
Centrałka audio z zasilaczem, 12 DIN. A/01 (61400010) 1 050,00 / 1 291,50	Centrałka audio/wideo z zasilaczem, 12 DIN (zastępuje DC010AC). VA/01 (62700030) 1 350,00 / 1 660,50	Moduł przekaźników, 2x NO/NC (zastępuje DC009AC). VLS/2 (62800470) 245,00 / 301,35	Zasilacz 1,7 A, 8 DIN (zastępuje DC008AC). VAS/100.30 (62703310) 435,00/535,05
			
Zasilacz 0,6 A (zastępuje DC002AC). VAS/101 (62700011) 335,00 / 412,05	Selektor 4 kamer analogowych. VSC/01 (62740060) 695,00 / 854,85	Dystrybutor wideo, 4-kanałowy (zastępuje DC006AC). XDV/304 (62821300) 175,00 / 215,25	Przełącznik C/NO/NC 12 V DC. PL0069 35,00 / 43,05

AKCESORIA DO ZESTAWÓW Z PANELAMI TARGHA

CENY NETTO/BRUTTO PLN

			
Słuchawkowy odbiornik audio AGT A. AGT A200 (840CA-0010) 90,00/110,70	Słuchawkowy odbiornik audio AGT A z 2 przyciskami funkcyjnymi. AGT A200 K (840CA-0030) 120,00/147,60	Czytnik zbliżeniowy do panelu TARGHA 125 kHz. Montowany w miejscu przycisku wywołania; wymaga kontrolera PL0046. PL0532 300,00 / 369,00	Przycisk pojedynczy do panelu TARGHA. KHPS (61814100) 20,00 / 24,60
			
Podwójny przycisk do panelu TARGHA. KHPD (61814200) 40,00 / 49,20	Szyfrator do panelu TARGHA (wymaga HPC/1HNA ST). HNA/102GR (60080900) 760,00 / 934,80	Front panelu TARGHA z 1 przyciskiem wywołania i miejscem na szyfrator. HPC/1HNA ST (60097700) 125,00/153,75	

POZOSTAŁE AKCESORIA

CENY NETTO/BRUTTO PLN

		
Kontroler KD. PL0046 160,00 / 196,80	Brelok zbliżeniowy 125 kHz. PL0060 10,00 / 12,30	Zasilacz do rygli 12 V DC/2 A. PL0076 85,00 / 104,55



LITHOS*

Monolityczny panel zewnętrzny.

To wyjątkowa technologia kryjąca się za wykończeniem ze stali nierdzewnej szczotkowanej AISI 316L. Z możliwością rozszerzenia maksymalnie do 4 wywołań, zaskoczy cię swoją prostotą i elegancją, zachowując wyjątkową solidność i zapewniając stopień ochrony IP54.

Liczba wywołań	Czytnik zbliżeniowy (PL0039)	Dobór elementów				Układ przycisków
		DPH (61800040)	DPS (61800030)	DPD (61800050)	PL0039	
1	NIE	1	-	-	-	1
1	TAK	-	1	-	1	1 PL0039
2	NIE	-	2	-	-	1 2
2	TAK	-	-	1	1	1 2 PL0039
4	NIE	-	-	1	-	1 2 3 4

CECHY PRODUKTU

- Wersja audio i wideo.
- Wykończenie ze stali nierdzewnej szczotkowanej.
- Montaż natynkowy lub podtynkowy.
- Możliwość rozbudowy do 4 wywołań.
- Niebieskie podświetlenie klawiszy wywołań.
- Obsługa połączeń interkomowych.
- Wyjście napięciowe do sterowania rygla.
- Wymiary w montażu podtynkowym: 135x243x6,5 mm.
- Wymiary w montażu natynkowym: 99x207x30 mm.

LITHOS: PANELE ZEWNĘTRZNE

CENY NETTO/BRUTTO PLN

	
Panel wejściowy wideo. LV/01 (62020070) 1 150,00/1 414,50	Panel wejściowy audio. LC/01 (60090650) 550,00 / 676,50

LITHOS: AKCESORIA

CENY NETTO/BRUTTO PLN

			
Przycisk pojedynczy (zastępuje DC00EGMA11). DPS (61800030) 20,00 / 24,60	Pojedynczy przycisk podwójnej wysokości (zastępuje DC00EGMA12). DPH (61800040) 35,00 / 43,05	Przycisk podwójny (zastępuje DC00EGMA13). DPD (61800050) 45,00 / 55,35	Czytnik zbliżeniowy do panelu LITHOS 125 kHz (instalowany w miejscu przycisku). Wymaga kontrolera PL0046. PL0039 300,00 / 369,00
			
Zadaszenie do montażu natynkowego (zastępuje DC00PLAC001). LTP (61800410) 250,00 / 307,50	Ramka do montażu podtynkowego (zastępuje DC00PLAC002). LCI (61800420) 60,00 / 73,80	Skrzynka montażowa (zastępuje DC00PLAC003). LSI (60090640) 20,00 / 24,60	

UWAGA:

* Produkt Lithos zastępuje dotychczasowy model Placo.



AGT*

Słuchawkowy, natynkowy odbiornik w wersji audio i wideo

AGT to najnowsza seria klasycznych, słuchawkowych odbiorników audio i wideo z wydajnym głośnikiem, który zapewnia donośny dźwięk wywołania, a także wyraźny głos w trakcie rozmowy. W wersji wideo odbiornik AGT wyposażony jest w 5-calowy kolorowy ekran wyświetlający krystalicznie czysty obraz z kamery umieszczonej w panelu zewnętrznym.

CECHY PRODUKTU

- Odbiornik słuchawkowy.
- Montaż natynkowy (grubość ze słuchawką 44,5 mm) lub na podstawie nabiurkowej.
- Wersja audio i wideo (kolorowy ekran LCD o przekątnej 5").
- Kolor biały, matowe wykończenie.
- Funkcja automatycznego otwierania drzwi aktywowana przyciskiem (w wersji wideo).
- Funkcja LATCH – sygnalizacja otwarcia bramy diodą LED.
- Programowane melodie wywołania.
- Regulacja głośności dźwięku wywołania (wyłącznie dźwięku wywołania sygnalizowane diodą LED).
- Sekwencyjne przełączanie obrazu z paneli zewnętrznych (w wersji wideo).
- Funkcja Master / Slave (w wersji wideo).
- Przycisk funkcyjny AUX2 (wezwanie Portiera).
- Wymiary wersji audio: 116 x 190 x 44,5 mm, wymiary wersji wideo: 204 x 190 x 44,5 mm.

SERIA AGT: ODBIORNIKI I AKCESORIA

CENY NETTO/BRUTTO PLN



UWAGA:

* Produkt AGT zastępuje dotychczasowy model AGATA.



PERLA*

Bezsluchawkowy, natynkowy odbiornik w wersji audio i wideo

PERLA to linia natynkowych, bezsluchawkowych odbiorników domofonowych i wideodomofonowych, prawdziwy klejnot łączący w sobie wyszukany design „Made in Italy” z nowoczesną technologią. **PERLA wyróżnia się osobowością i elegancją**, dzięki swoim delikatnym i zaokrąglonym kształtom oraz środkowemu pierścieniowi sterownicemu łączy wszystkie funkcje w idealną całość.

CECHY PRODUKTU

- Odbiornik głośnomówiący, bezsluchawkowy.
- Montaż natynkowy (grubość 31 mm) lub na podstawie nabiurkowej.
- Wersja audio i wideo (kolorowy ekran LCD o przekątnej 3,5").
- Dostępne kolory: biały i czarny.
- Programowane melodie wywołania.
- Regulacja głośności dźwięku wywołania (wyłącznie dźwięku wywołania sygnalizowane diodą LED).
- Sekwencyjne przełączanie obrazu z paneli zewnętrznych (w wersji wideo).
- Funkcja Master / Slave (w wersji wideo).
- Przyciski funkcyjne AUX1 i AUX2 (wezwanie Portiera).
- Wywołania interkomowe (2 przyciski w wersji audio, 8 przycisków w wersji wideo).
- Przycisk „Panika” umożliwiający wezwanie na pomoc Portiera.
- Wymiary wersji audio: 110 x 170 x 31 mm / wymiary wersji wideo: 145 x 170 x 31 mm.

SERIA PERLA: ODBIORNIKI I AKCESORIA

CENY NETTO/BRUTTO PLN



UWAGA:

* Produkt PERLA zastępuje dotychczasowy model BIANCA.



OPALE*

Bezśluchawkowy, odbiornik wideo z ekranem LCD 3,5" lub 4,3"

OPALE jest wyjątkowo eleganckim rozwiązaniem dla osób ceniących sobie minimalizm i dyskrecję. Wyróżnia go środkowy pierścień i 2 podświetlane na niebiesko przyciski główne, zapewniające obsługę najważniejszych funkcji urządzenia.

OPALE dostępny jest w wersji:

- standard z ekranem 3,5"
- lub WIDE, z częściowo dotykowym ekranem o przekątnej 4,3". W wersji WIDE znalazła się również bardzo praktyczna funkcja fotosekretarki.

Obie wersje występują zarówno w kolorze białym, jak i czarnym.

CECHY PRODUKTU

- Odbiornik głośnomówiący, bezśluchawkowy.
- Montaż podtynkowy (grubość 9 mm), natynkowy (grubość 31 mm) lub na podstawie nabiurkowej.
- Wersja standard (kolorowy ekran LCD o przekątnej 3,5") i WIDE (kolorowy ekran LCD o przekątnej 4,3").
- Dostępne kolory: biały lub czarny.
- Fotosekretarka (w wersji WIDE).
- Funkcja automatycznego otwierania drzwi zgodnie z harmonogramem (w wersji WIDE).
- Cyfrowy ZOOM obrazu podczas połączenia.
- Programowane melodie wywołania.
- Regulacja głośności dźwięku wywołania (wyłącznie dźwięku wywołania sygnalizowane diodą LED).
- Sekwencyjne przełączanie obrazu z paneli zewnętrznych.
- Funkcja Master / Slave (w wersji standard).
- Przyciski funkcyjne AUX1 i AUX2 (wezwanie Portiera), pozostałe przyciski funkcyjne dostępne w menu ekranowym.
- Wywołania interkomowe (8 przycisków dostępnych w menu ekranowym).
- Przycisk „Panika” umożliwiający wezwanie na pomoc Portiera.
- Wymiary w montażu podtynkowym: 158 x 138 x 9 mm, wymiary w montażu natynkowym: 158 x 138 x 31 mm.

SERIA OPALE: ODBIORNIKI I AKCESORIA

CENY NETTO/BRUTTO PLN



Bezśluchawkowy odbiornik wideo z ekranem LCD 3,5", kolor biały.

OPALE WHITE (62100270) 1 550,00 / 1 906,50



Bezśluchawkowy odbiornik wideo z ekranem LCD 3,5", kolor czarny.

OPALE BLACK (62100280) 1 550,00 / 1 906,50



Bezśluchawkowy odbiornik wideo z ekranem LCD 4,3", kolor biały.

OPALE W WHITE (62100250) 1 850,00 / 2 275,50



Bezśluchawkowy odbiornik wideo z ekranem LCD 4,3", kolor czarny.

OPALE W BLACK (62100260) 1 850,00 / 2 275,50



Puszka do montażu podtynkowego.

OPALESI (62800380) 50,00 / 61,50



Podstawka do montażu natynkowego, kolor biały.

OPALEKP WHITE (62800360) 50,00 / 61,50



Podstawka do montażu natynkowego, kolor czarny.

OPALEKP BLACK (62800370) 50,00 / 61,50



Podstawka nabiurkowa do odbiorników wideo.

AGT KT V (840XC-0150) 440,00 / 541,20

UWAGA:

* Produkt OPALE zastępuje dotychczasowy model VISIO.



FUTURA*

Bezśluchawkowy, odbiornik wideo z ekranem LCD 7"

Chcesz widzieć każdy szczegół, gdy ktoś dzwoni do drzwi? Wybierz odbiornik **FUTURA**. Dzięki ekranowi 7", interfejsowi graficznemu i przyciskom nawigacyjnym „soft touch”, FUTURA zrewolucjonizuje twój sposób zarządzania systemem widedomofonowym.

Odbiornik dostępny w 2 kolorach: białym i czarnym, i w 3 wariantach, od najprostszego X1 do najbardziej zaawansowanego IP, nadaje się zarówno do budynku mieszkalnego, jak i firmy.

CECHY PRODUKTU

- Odbiornik głośnomówiący, bezśluchawkowy.
- Montaż podtynkowy (grubość 10 mm), natynkowy (grubość 29 mm) lub na podstawie nabiurkowej.
- Wersja X1 i X2 (kolorowy ekran LCD o przekątnej 7").
- Dostępne kolory: biały lub czarny.
- Fotosekretarka (w wersji X2).
- Możliwość wykonania zdjęcia w czasie rozmowy (w wersji X2).
- Programowane melodie wywołania.
- Regulacja głośności dźwięku wywołania (wyłącznie dźwięku wywołania sygnalizowane diodą LED).
- Sekwencyjne przełączanie obrazu z paneli zewnętrznych.
- Funkcja Master / Slave (w wersji X1).
- Przyciski funkcyjne AUX1 i AUX2 (wezwanie Portiera).
- Wywołania interkomowe (8 przycisków).
- Przycisk „Panika” umożliwiający wezwanie na pomoc Portiera.
- Wymiary w montażu podtynkowym: 212 x 161 x 10 mm, wymiary w montażu natynkowym: 212 x 161 x 29 mm.

SERIA FUTURA: ODBIORNIKI I AKCESORIA

CENY NETTO/BRUTTO PLN



Bezśluchawkowy odbiornik wideo z ekranem LCD 7", kolor biały.

FUTURA X1 WH (62100520) 1 350,00 / 1 660,50



Bezśluchawkowy odbiornik wideo z ekranem LCD 7", kolor czarny.

FUTURA X1 BK (62100530) 1 350,00 / 1 660,50



Bezśluchawkowy odbiornik wideo z ekranem LCD 7", kolor biały.

FUTURA X2 WH (62100540) 2 280,00 / 2 804,40



Bezśluchawkowy odbiornik wideo z ekranem LCD 7", kolor czarny.

FUTURA X2 BK (62100550) 2 280,00 / 2 804,40



Puszka do montażu podtynkowego.

FUTURA-SI (62800560) 135,00 / 166,05



Podstawka nabiurkowa do odbiorników serii FUTURA.

KT VXL (62800570) 480,00 / 590,40

UWAGA:

* Produkt FUTURA zastępuje dotychczasowy model LUXO.

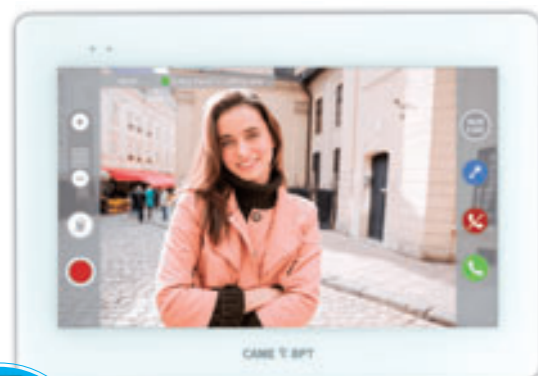

XTS

Bezśluchawkowy,
odbiornik wideo z ekranem
dotykowym 7"

Szukasz nowoczesnego rozwiązania łączącego wiele funkcji w jednym urządzeniu? Wybierz nowość od CAME – wideodomofon XTS!

XTS to seria wideodomofonów dostępna z dotykowym wyświetlaczem o przekątnej 7". Minimalistyczne wzornictwo, najwyższa jakość materiałów, wysoka rozdzielczość, połączenie z Wi-Fi, to tylko niektóre cechy, które sprawiają, że jest to najlepszy wybór dla tych, którzy chcą zdalnie zarządzać systemem wideodomofonowym.

CECHY PRODUKTU

- Odbiornik głośnomówiący, bezśluchawkowy.
- Montaż podtynkowy (grubość 11 mm), natynkowy (grubość 24 mm) lub na podstawie naburkowej.
- Kolorowy ekran dotykowy z technologią antyrefleksyjną o przekątnej 7".
- Dostępne kolory: biały lub czarny.
- Wbudowana karta sieciowa WiFi.
- Możliwość powiązania 4 urządzeń mobilnych – aplikacja VideoEntry na Android i iOS – odbieranie połączeń w sieci WiFi i zdalnie, przez chmurę CameConnect.
- Wideosekretarka oraz możliwość nagrywania rozmowy (do 100 nagrań po 10 sekund każde).
- Funkcja automatycznego otwierania drzwi zgodnie z harmonogramem.
- Podgląd obrazu z kamer CCTV (protokół RTSP).
- Konfigurowany interfejs użytkownika.
- Programowane melodie wywołania.
- Regulacja głośności dźwięku wywołania (wyłącznie dźwięku wywołania sygnalizowane diodą LED).
- Sekwencyjne przełączanie obrazu z paneli zewnętrznych.
- Przyciski funkcyjne dostępne w menu ekranowym.
- Przycisk wezwania Portiera.
- Wywołania interkomowe (przyciski dostępne w menu ekranowym).
- Przycisk „Panika” umożliwiający wezwanie na pomoc Portiera.
- Wymiary w montażu podtynkowym: 185 x 129 x 11 mm, wymiary w montażu natynkowym: 185 x 129 x 24 mm.

SERIA XTS: ODBIORNIKI I AKCESORIA

CENY NETTO/BRUTTO PLN



Bezśluchawkowy odbiornik wideo z ekranem dotykowym 7", kolor biały.

XTS 7 WH WIFI (840CH-0030) 2 000,00 / 2 460,00



Bezśluchawkowy odbiornik wideo z ekranem dotykowym 7", kolor czarny.

XTS 7 BK WIFI (840CH-0040) 2 000,00 / 2 460,00



Puszka do montażu podtynkowego do ścian pełnych.

XTS 7SI (840XC-0080) 40,00 / 49,20

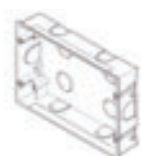

Puszka do montażu podtynkowego do ścian g/k.

XTS 7SI (840XC-0100) 50,00 / 61,50



Podstawa naburkowa do odbiorników serii XTS7.

XTS 7KT (840XC-0120) 495,00 / 608,85



Zasilacz 0,6 A (zastępuje DC002AC).

VAS/101 (62700011) 335,00 / 412,05

MTM

MTMA/GSM należy do serii paneli zewnętrznych MTM. Modułowa konstrukcja pozwala na dobór rozwiązania idealnie dopasowanego do wymagań użytkownika. Proste wzornictwo i wykończenie z satynowego aluminium sprawia, że panel zewnętrzny wygląda atrakcyjnie na każdej powierzchni, a jednocześnie zachowuje funkcjonalność podczas codziennego użytkowania. Wersja GSM umożliwia nawiązywanie połączeń z numerami telefonów wprowadzonych do pamięci urządzenia przy użyciu przycisków wywołania lub klawiatury numerycznej. Z poziomu telefonu możliwe jest otwarcie drzwi oraz aktywacja dodatkowego przekaznika.



CECHY PRODUKTU

- Maksymalnie 200 wywołań, po 5 numerów każde (do 1000 numerów telefonów).
- Wyjście napięciowe 12 V DC do rygla, maks. 500 mA.
- Wyjście przekaznikowe do sterowania dodatkowego, maks. 1 A, 30 V.
- Regulowany poziom głośności, wzmocnienie mikrofonu oraz czas otwarcia drzwi.
- Kolorowe diody do sygnalizacji stanu urządzenia (otwarcie drzwi, aktywna rozmowa, wywoływanie, system zajęty).
- Podświetlenie w kolorze niebieskim lub białym.
- W zestawie antena z przewodem 2 m.
- Gniazdo na kartę micro-SIM.
- Programowanie przy użyciu SMS lub komputera (gniazdo mini USB + dedykowane oprogramowanie).

SERIA MTM: AKCESORIA

CENY NETTO/BRUTTO PLN



Moduł audio MTMA/GSM.

MTMA/GSM (60020410) 1300,00/1599,00

Front audio bez przycisków wywołania.

MTMFA0P (60020050) 100,00/123,00

Front audio z 1 przyciskiem wywołania.

MTMFA1P (60020060) 120,00/147,60

Front audio z 2 przyciskami wywołania.

MTMFA2P (60020070) 125,00/153,75



Moduł przycisków wywołania (maks. 8).

MTM8C (60020030) 220,00/270,60

Front z 2 przyciskami wywołania.

MTMF2P (60020110) 95,00/116,85

Front z 3 przyciskami wywołania.

MTMF3P (60020120) 105,00/129,15

Front z 4 przyciskami wywołania.

MTMF4P (60020130) 110,00/135,30

Front z 8 przyciskami wywołania.

MTMF8P (60020140) 125,00/153,75



Moduł wyświetlacza z kartoteką lokali.

MTMDY (60020240) 540,00/664,20

Front modułu wyświetlacza.

MTMFDY (60020280) 110,00/135,30



Moduł klawiatury (wywołanie + szyfrator).

MTMKB (60020230) 490,00/602,70

Front modułu klawiatury.

MTMFKB (60020270) 200,00/246,00



Moduł czytnika zbliżeniowego.

MTMRFID (60020250) 490,00/602,70

Front modułu czytnika.

MTMFRFID (60020260) 100,00/123,00



Moduł szyfratora.

MTMNNA (60020380) 590,00/725,70

Front modułu szyfratora.

MTMFNA (60020910) 290,00/356,70



Ramka z podstawką montażową, 1-modułowa.

MTMTP1M (60020170) 145,00/178,35

Ramka z podstawką montażową, 2-modułowa.

MTMTP2M (60020180) 155,00/190,65

Ramka z podstawką montażową, 3-modułowa.

MTMTP3M (60020340) 210,00/258,30

Ramka z podstawką montażową, 4-modułowa.

MTMTP4M (60020350) 200,00/246,00



Puszka podtynkowa, 1-modułowa.

MTMS11M (60020150) 30,00/36,90

Puszka podtynkowa, 2-modułowa.

MTMS12M (60020160) 35,00/43,05

Puszka podtynkowa, 3-modułowa.

MTMS13M (60020320) 40,00/49,20

Puszka podtynkowa, 4-modułowa.

MTMS14M (60020330) 45,00/55,35



Puszka natynkowa, 1-modułowa.

MTMSP1M (60020190) 385,00/473,55

Puszka natynkowa, 2-modułowa.

MTMSP2M (60020200) 400,00/492,00

Puszka natynkowa, 3-modułowa.

MTMSP3M (60020360) 530,00/651,90

Puszka natynkowa, 4-modułowa.

MTMSP4M (60020370) 540,00/664,20



Daszek, 1-modułowy.

MTMT11M (60020490) 350,00/430,50

Daszek, 2-modułowy.

MTMT12M (60020500) 370,00/455,10

Daszek, 3-modułowy.

MTMT13M (60020510) 490,00/602,70

Daszek, 4-modułowy.

MTMT14M (60020520) 570,00/701,10



Zasilacz 0,6 A (zastępuje DC002AC).

VAS/101 (62700011) 335,00 / 412,05



Brelok zbliżeniowy 13,56 MHz.

PL0061 10,00/12,30



BXV

Idealne rozwiązanie dla bram w domach jednorodzinnych jak i na osiedlach.

BXV to nowa seria siłowników CAME z możliwością zdalnego sterowania za pomocą modułu Came Connect. Zasilanie 24 V spełni oczekiwania nawet najbardziej wymagających klientów. Dostępne są w czterech wersjach, do bram o wadze do 1000 kg.



ZAKRES ZASTOSOWAŃ				
Typ	BXV04AGS	BXV06AGS	BXV08AGS	BXV10AGS
Maksymalna masa bramy	400 kg	600 kg	800 kg	1000 kg
Maksymalna długość skrzydła	14 m	18 m	20 m	20 m

WYMIARY ZEWNĘTRZNE

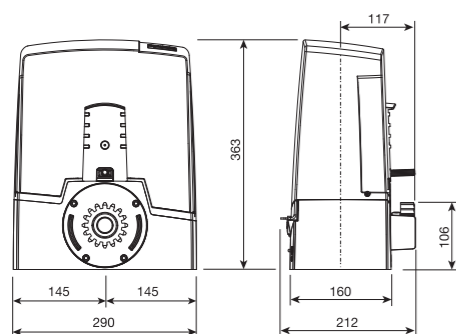

DANE TECHNICZNE				
Typ	BXV04AGS	BXV06AGS	BXV08AGS	BXV10AGS
Stopień zabezpieczenia	IP44			
Zasilanie	230 V 50/60 Hz			
Zasilanie silnika	24 V D.C.			
Pobór mocy w trybie gotowości	5,5 W			
Pobór mocy z modułem RGP1*	0,5 W			
Moc maksymalna	170 W	270 W	400 W	400 W
Cykl pracy	praca intensywna			
Temperatura pracy	-20°C – +55°C			
Siła ciągu	350 N	600 N	800 N	1000 N
Prędkość przesuwu	12 m/min.	12 m/min.	11 m/min.	11 m/min.

* Moduł ograniczający zużycie poboru mocy do 0,5 W w trybie czuwania.

BXV: KOMPLETNA SERIA

CENY NETTO/BRUTTO PLN

<p>Napęd z silnikiem zasilanym napięciem 24 V, wyposażona w płytę elektroniczną z wyświetlaczem, wbudowanym dekodere radiowym, urządzenie do kontroli ruchu i wykrywania przeszkód, do bram o wadze do 400 kg i długości do 14 m.</p> <p>BXV04AGS 1 650,00 / 2 029,50</p>	<p>Napęd z silnikiem zasilanym napięciem 24 V, wyposażona w płytę elektroniczną z wyświetlaczem, z wbudowanym dekodere radiowym, urządzenie do kontroli ruchu i wykrywania przeszkód do bram, o wadze do 600 kg i długości do 18 m.</p> <p>BXV06AGS 1 900,00 / 2 337,00</p>	<p>Napęd z silnikiem zasilanym napięciem 24 V, wyposażony w płytę elektroniczną z wyświetlaczem, wbudowany dekodere radiowy, urządzenie do kontroli ruchu i wykrywania przeszkód do bram o wadze do 800 kg i długości do 20 m.</p> <p>BXV08AGS 2 000,00 / 2 460,00</p>	<p>Napęd z silnikiem zasilanym napięciem 24 V, wyposażony w płytę elektroniczną z wyświetlaczem, wbudowany dekodere radiowy, urządzenie do kontroli ruchu i wykrywania przeszkód do bram o wadze do 1000 kg i długości do 20 m.</p> <p>BXV10AGS 2 200,00 / 2 706,00</p>
--	--	---	--

AKCESORIA

<p>CGZF listwa zębata nylonowa z rdzeniem metalowym (30 x 20 mm, Moduł 4).</p> <p>PL0029 35,00 / 43,05</p>	<p>CH8MM listwa zębata metalowa mod. 4, grubość 8 mm, długość 1 m.</p> <p>PL0031 35,00 / 43,05</p>	<p>C10MM listwa zębata metalowa mod. 4, z zamkiem, grubość 10 mm, długość 1 m.</p> <p>PL0026 50,00 / 61,50</p>	<p>Wysprzęglenie linkowe do mechanizmu wysprzęglającego H3000.</p> <p>RSDN001 55,00 / 67,65</p>
<p>Mechanizm wysprzęglający siłownik od wewnętrznej strony posesji (linka zwalnająca o długości 5 m).</p> <p>H3000 340,00 / 418,20</p>	<p>Zestaw magnetycznych wyłączników krańcowych.</p> <p>RSDN002 300,00 / 369,00</p>	<p>System grzewczy.</p> <p>RSDN003 595,00 / 731,85</p>	<p>Interfejs umożliwiający podłączenie czujników zbliżeniowych.</p> <p>R700 155,00 / 190,65</p>
<p>Karta komunikacji RS485 dla CRP lub MASTER-SLAVE.</p> <p>RSE 90,00 / 110,70</p>	<p>Akumulator 12 V 1,2 Ah.</p> <p>PL0032 90,00 / 110,70</p>	<p>Karta umożliwiająca zasilanie systemu akumulatorami (12 V 1,2 Ah x 2). Nie zawiera akumulatorów.</p> <p>RLB 280,00 / 344,40</p>	<p>Moduł ograniczający zużycie poboru mocy do 0,5 W w trybie czuwania.</p> <p>RGP1 190,00 / 233,70</p>

PRZYKŁADOWA INSTALACJA

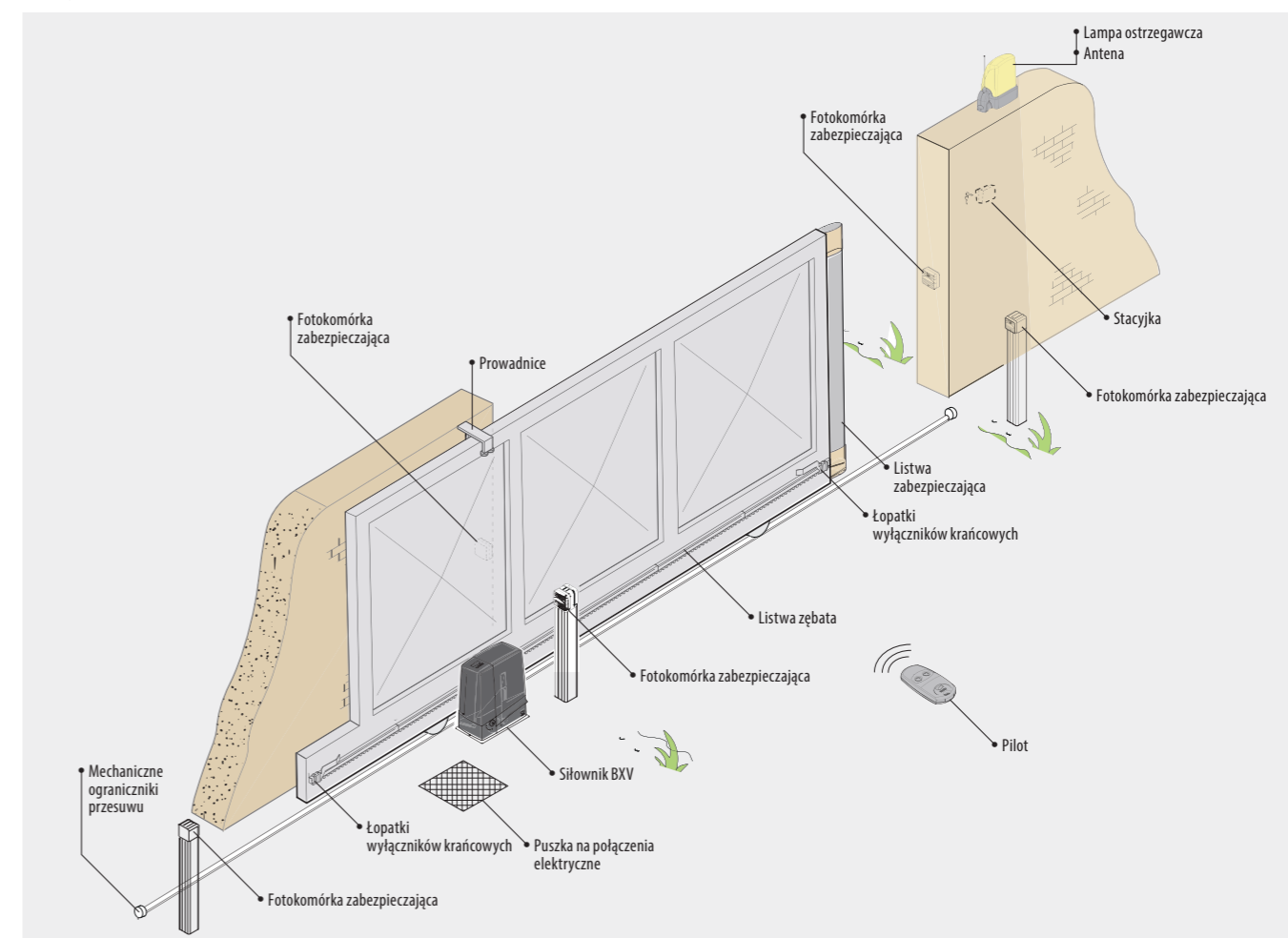

	strony 150-152		strony 153-158		strony 162-163		strony 159-161 / 164-167
--	----------------	--	----------------	--	----------------	--	--------------------------

» BXV 400 / 600 / 800 / 1000 kg

» BXV 400 / 600 / 800 / 1000 kg



BXV RAPID

Idealne rozwiązanie dla bram w domach jednorodzinnych jak i na osiedlach.

BXV RAPID to nowa seria siłowników CAME z możliwością zdalnego sterowania za pomocą modułu Came Connect. Zasilanie 24 V spełni oczekiwania nawet najbardziej wymagających klientów. Dostępne są w trzech wersjach, do bram o wadze do 1000 kg. Wszystkie siłowniki z serii RAPID posiadają bardzo wysoką prędkość przesuwu, a co za tym idzie otwierają i zamykają bramy bardzo szybko.



WYMIARY ZEWNĘTRZNE

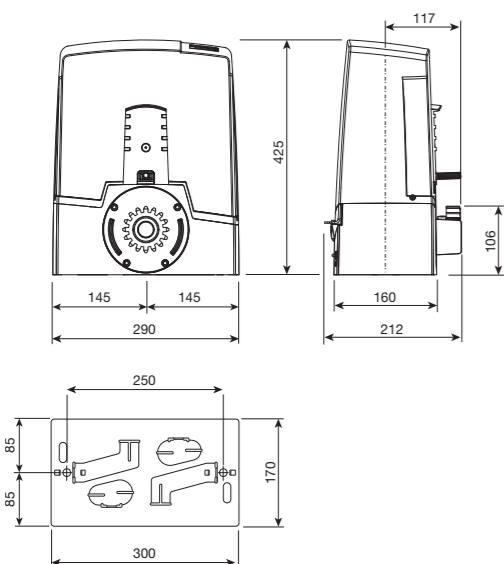

ZAKRES ZASTOSOWAŃ

Typ	BXV04AGF	BXV06AGF	BXV10AGF
Maksymalna masa bramy	400 kg	600 kg	1000 kg
Maksymalna długość skrzydła	14 m	18 m	20 m

DANE TECHNICZNE

Typ	BXV04AGF	BXV06AGF	BXV10AGF
Stopień zabezpieczenia		IP44	
Zasilanie		230 V 50/60 Hz	
Zasilanie silnika		24 V D.C.	
Pobór mocy w trybie gotowości		5,5 W	
Pobór mocy z modułem RGP1*		0,5 W	
Moc maksymalna		240 W	360 W
Cykl pracy		praca intensywna	
Temperatura pracy		-20°C – +55°C	
Siła ciągu	250 N	330 N	450 N
Prędkość przesuwu		22 m/min.	20 m/min.

* Moduł ograniczający zużycie poboru mocy do 0,5 W w trybie czuwania.

BXV RAPID: KOMPLETNA SERIA

CENY NETTO/BRUTTO PLN



Bardzo szybki napęd z silnikiem zasilanym napięciem 24 V, wyposażona w płytę elektroniczną z wyświetlaczem, wbudowanym dekoderm radiowym, urządzeniem do kontroli ruchu i wykrywania przeszkód, do bram o wadze do 400 kg i długości do 14 m.

BXV04AGF 2 250,00 / 2 767,50



Bardzo szybki napęd z silnikiem zasilanym napięciem 24 V, wyposażona w płytę elektroniczną z wyświetlaczem, z wbudowanym dekoderm radiowym, urządzeniem do kontroli ruchu i wykrywania przeszkód do bram, o wadze do 600 kg i długości do 18 m.

BXV06AGF 2 550,00 / 3 136,50



Bardzo szybki napęd z silnikiem zasilanym napięciem 24 V, wyposażony w płytę elektroniczną z wyświetlaczem, wbudowany dekoderm radiowy, urządzenie do kontroli ruchu i wykrywania przeszkód do bram o wadze do 1000 kg i długości do 20 m.

BXV10AGF 2 950,00 / 3 628,50

AKCESORIA

	CGZF listwa zębata nylonowa z rdzeniem metalowym (30 x 20 mm, Moduł 4). PL0029 35,00 / 43,05		CH8MM listwa zębata metalowa mod. 4, grubość 8 mm, długość 1 m. PL0031 35,00 / 43,05		C10MM listwa zębata metalowa mod. 4, z zamkiem, grubość 10 mm, długość 1 m. PL0026 50,00 / 61,50		Wysprzęglenie linkowe do mechanizmu wysprzęglającego H3000. RSDN001 55,00 / 67,65
	Mechanizm wysprzęglający siłownik od zewnętrznej strony posesji (linka zwalnająca o długości 5 m). H3000 340,00 / 418,20		Zestaw magnetycznych wyłączników krańcowych. RSDN002 300,00 / 369,00		System grzewczy. RSDN003 595,00 / 731,85		Interfejs umożliwiający podłączenie czujników zbliżeniowych. R700 155,00 / 190,65
	Karta komunikacji RS485 dla CRP lub MASTER-SLAVE. RSE 90,00 / 110,70		Akumulator 12 V 1,2 Ah. PL0032 90,00 / 110,70		Karta umożliwiająca zasilanie systemu akumulatorami (12 V 1,2 Ah x 2). Nie zawiera akumulatorów. RLB 280,00 / 344,40		Moduł ograniczający zużycie poboru mocy do 0,5 W w trybie czuwania. RGP1 190,00 / 233,70

PRZYKŁADOWA INSTALACJA

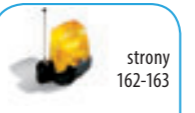
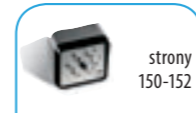
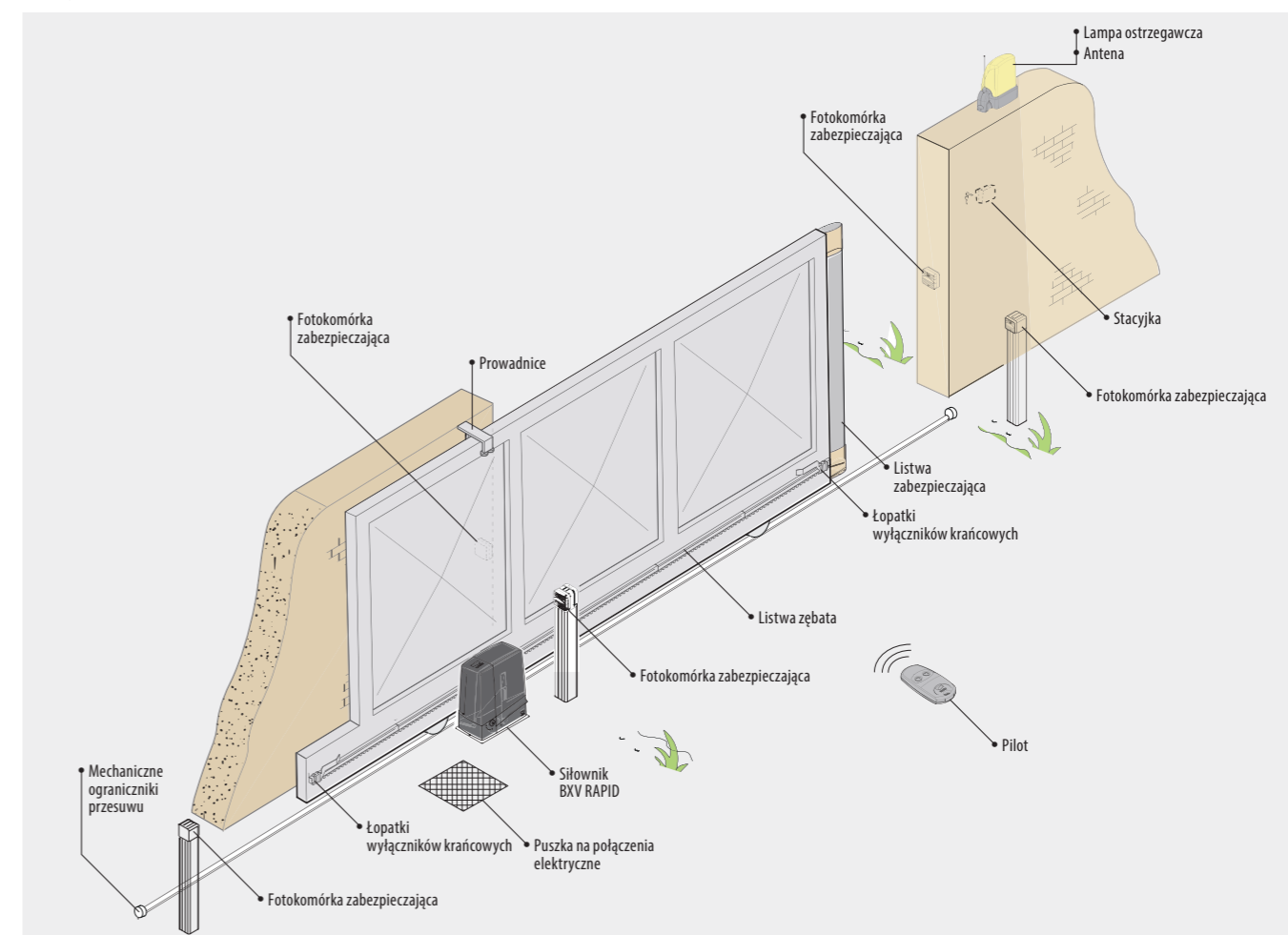

» BXV RAPID 400 / 600 / 1000 kg

» BXV RAPID 400 / 600 / 1000 kg



BX

Automatyka zaprojektowana z myślą o bezpieczeństwie.

Cięższe bramy (do 800 kg) wymagają podwyższonych parametrów kontroli i bezpieczeństwa.

Seria siłowników BX, z wbudowanym ENKODEREM stale monitorującym pracę bramy, oferuje rozwiązania dopasowane do różnorodnych wymagań sterujących i zabezpieczających.



ZAKRES ZASTOSOWAŃ

Typ	BX704AGS	BX708AGS	BX608AGS
Standardowa długość referencyjna* części przesuwnej		4 m	
Waga maksymalna części przesuwnej	400 kg	800 kg	
Moduł koła zębatego	4		

* W przypadku zastosowań o wymiarach innych niż standardowe należy zapoznać się z wykresami znajdującymi się w instrukcji produktu.

WYMIARY ZEWNĘTRZNE

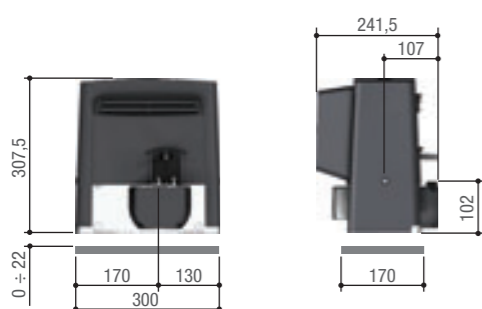

DANE TECHNICZNE

Typ	BX704AGS	BX708AGS	BX608AGS
Stopień zabezpieczenia	IP44		
Zasilanie	230 V 50/60 Hz		
Zasilanie silnika	230 V 50/60 Hz		
Zużycie energii w trybie STAND BY	2,6 W	2,4 W	4,5 W
Zużycie energii z modułem RGP1	0,5 W		0,8 W
Moc	420 W	530 W	560 W
Siła ciągu	300 N	800 N	
Prędkość przesuwu	10 m/min		10,5 m/min
Cykl pracy	30%		
Temperatura pracy	-20°C min. +55°C maks.		
Kondensator	12 µF	20 µF	
Klasa urządzenia	I		
Zabezpieczenie termiczne silnika	150°C		
Ciężar	15 kg		

ZALETY PRODUKTU

- Napędy do 400 i 800 kg, każdy z nich z enkoderem do kontroli przesuwu.
- Płyta elektroniczna z oddzielnymi zaciskami i wyświetlaczem ułatwiającym fazy uruchamiania i diagnostyczne. Umożliwia zapamiętanie do 250 różnych użytkowników.
- Dekoder radiowy kodu zmiennego z wbudowaną funkcją Key Code (Twin).
- Wejścia bezpieczeństwa z możliwością konfiguracji przeznaczone do bezpośredniego zarządzania rezystancyjnych listew bezpieczeństwa (8k2Ω).
- Zarządzanie bezprzewodowymi akcesoriami zabezpieczających z serii Rio przy pomocy odpowiedniej wtyczki.
- Autodiagnostyka urządzeń zabezpieczających w wersji przewodowej i bezprzewodowej.
- Urządzenia zaprojektowane do połączenia z chmurą przy użyciu technologii CAME Connect.
- Możliwość bezpośredniego zarządzania klawiaturami CAME przy pomocy R800 lub po podłączeniu przełączników zbliżeniowych CAME z pomocą R700.

BX: KOMPLETNA SERIA

230 V SIŁOWNIKI Z WBUDOWANĄ PŁYTĄ STERUJĄCĄ

CENY NETTO/BRUTTO PLN



Napęd wyposażony w kartę elektroniczną z wyświetlaczem umożliwiającym programowanie, wbudowany dekodery radiowy, urządzenie do kontroli ruchu i wykrywania przeszkód oraz mechaniczne wyłączniki krańcowe do bram przesuwnych o wadze do 400 kg i maks. długości do 14 m.

BX704AGS 1 650,00 / 2 029,50



Napęd wyposażony w płytę elektroniczną z wyświetlaczem umożliwiającym programowanie, wbudowany dekodery radiowy, urządzenie do kontroli ruchu i wykrywania przeszkód oraz mechaniczne wyłączniki krańcowe do bram przesuwnych o wadze do 800 kg i długości do 14 m.

BX708AGS 1 900,00 / 2 337,00



Napęd wyposażony w płytę elektroniczną z wyświetlaczem umożliwiającym programowanie, wbudowany dekodery radiowy oraz mechaniczne wyłączniki krańcowe do bram przesuwnych o wadze do 800 kg i długości do 14 m. Model nie obsługuje CAME Connect.

BX608AGS 1 850,00 / 2 275,50

AKCESORIA



CGZF listwa zębata nylonowa z rdzeniem metalowym (30 x 20 mm, Moduł 4).

PL0029 35,00 / 43,05



CH8MM listwa zębata metalowa mod. 4, grubość 8 mm, długość 1 m.

PL0031 35,00 / 43,05

C8MM listwa zębata metalowa mod. 4, z zamkiem, grubość 8 mm, długość 1 m.

PL0027 45,00 / 55,35



C10MM listwa zębata metalowa mod. 4, z zamkiem, grubość 10 mm, długość 1 m.

PL0026 50,00 / 61,50



Moduł ograniczający zużycie poboru mocy do 0,5 W w trybie czuwania.

RGP1 190,00 / 233,70



Cylinder z kluczem personalnym.

R001 75,00 / 92,25



Karta komunikacji RS485 dla CRP lub MASTER-SLAVE.

RSE 90,00 / 110,70

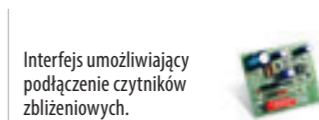

Interfejs umożliwiający podłączenie czytników zbliżeniowych.

R700 155,00 / 190,65



Interfejs umożliwiający podłączenie klawiatur kodowych.

R800 85,00 / 104,55



PRZYKŁADOWA INSTALACJA U KLIENTA INDYWIDUALNEGO

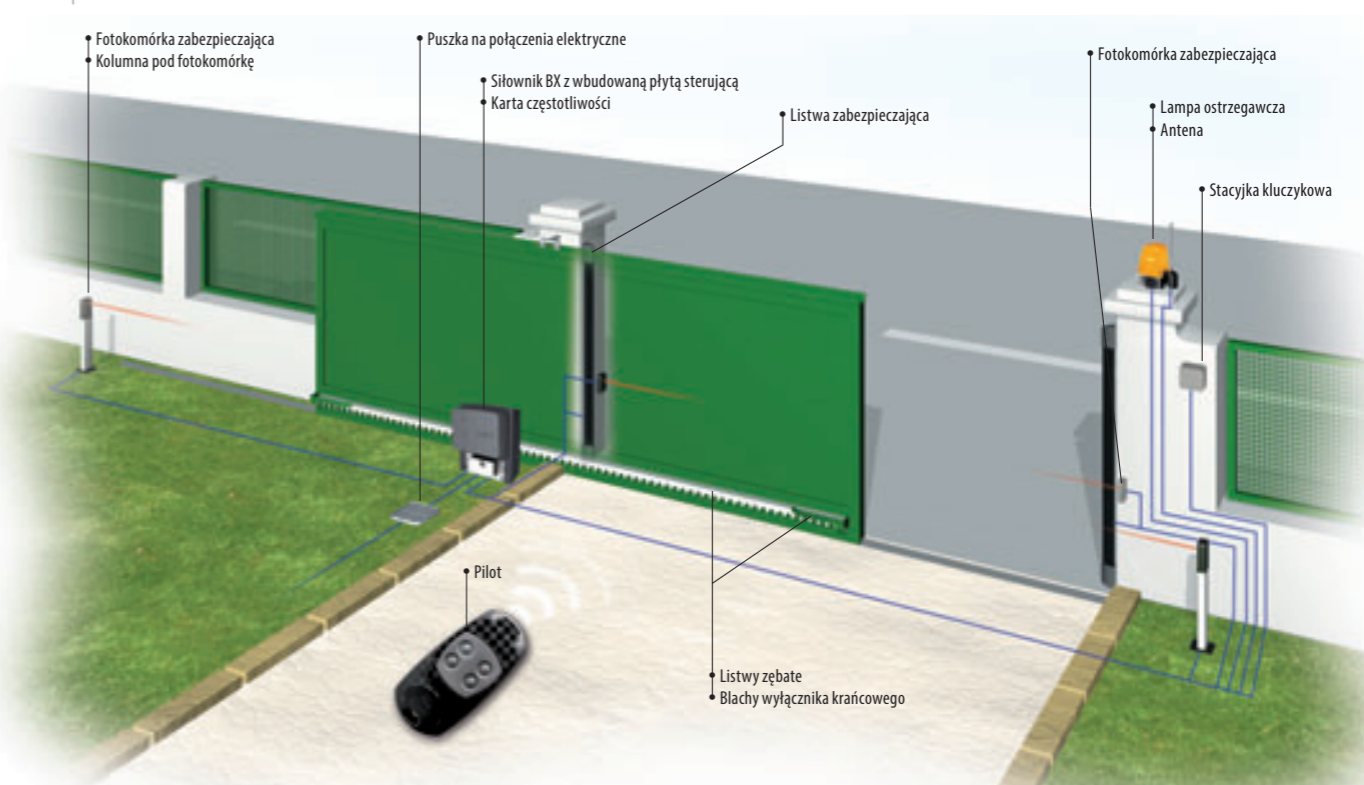

Instalacja fotokomórek lub listew bezpieczeństwa jest konieczna, jeżeli analiza ryzyka na to wskazuje. Opatentowane akcesoria zabezpieczające CAME: patrz strony 148 do 167.

BK

Inteligentna automatyka.

Bezpieczeństwo i niezawodność: indywidualnie dobierany system automatyki. Największy wybór siłowników do obsługi grupowych przejazdów w osiedlach mieszkaniowych, fabrykach, budynkach użyteczności publicznej itp. Na serię BK składa się z 6 siłowników do bram o ciężarze 800 kg, 1200 kg, 1800 kg oraz 2200 kg.

ZAKRES ZASTOSOWAŃ

Typ	BKS08AGS	BKS12AGS	BKS18AGS	BKS22AGS	BKS22AGE	BKS22TGS
Standardowa długość referencyjna* części przesuwnej	10 m					
Waga maksymalna części przesuwnej	800 kg	1200 kg	1800 kg	2200 kg		
Moduł koła zębatego	4		6		4	6

* W przypadku zastosowań o wymiarach innych niż standardowe należy zapoznać się z wykresami znajdującymi się w instrukcji produktu.

DANE TECHNICZNE

Typ	BKS08AGS	BKS12AGS	BKS18AGS	BKS22AGS	BKS22AGE	BKS22TGS
Stopień zabezpieczenia	IP44					
Zasilanie	230 V 50/60 Hz					400 V AC
Zasilanie silnika	230 V 50/60 Hz					
Pobór mocy w trybie STAND-BY	4,5 W					
Pobór mocy w trybie STAND-BY z modułem RGP1	0,5 W					
Moc silnika	520 W	380 W	480 W	580 W	520 W	
Siła ciągu	800 N	850 N	1150 N	1500 N	1650 N	
Prędkość przesuwu	10,5 m/min					
Cykl pracy	pr. intens. 50%		pr. intens. 50%			
Temperatura pracy	-20°C min. +55°C maks.					
Kondensator	22 µF	25 µF	31,5 µF	35 µF		
Klasa urządzenia	I					
Zabezpieczenie termiczne silnika	150°C					
Ciężar	21 kg	18 kg	19,5 kg	21 kg		

ZALETY PRODUKTU

- Możliwe połączenie z chmurą przy użyciu technologii CAME CONNECT.
- Autodiagnostyki urządzeń zabezpieczających.
- Możliwość zainstalowania magnetycznych wyłączników krańcowych.
- Bezpośrednie sterowanie klawiaturami i czytnikami CAME za pomocą kart R700 oraz R800.
- Możliwość podłączenia systemu RIO.
- Centrala z czytelnym wyświetlaczem i łatwym menu.
- Możliwość zapamiętania 250 różnych użytkowników.
- Dostępna wersja dla 2200 kg zasilana napięciem trójfazowym.
- Dostępny z kołem zębatym do listwy o module 4 lub 6.
- Możliwość podłączenia rezystancyjnej listwy bezpieczeństwa 8k20.

WYMIARY ZEWNĘTRZNE

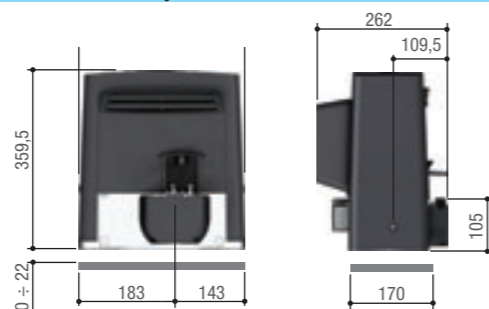

BK: KOMPLETNA SERIA

230 V SIŁOWNIKI Z WBUDOWANĄ PŁYTĄ STERUJĄCĄ



230 V A.C. Napęd do bram przesuwnych o wadze do 800 kg i długości do 20 m, wyposażony w centralę sterującą z wyświetlaczem graficznym, wbudowany dekodery radiowy i mechaniczne wyłączniki krańcowe. **Praca intensywna.**

BKS08AGS 3 200,00 / 3 936,00



230 V A.C. Napęd do bram przesuwnych o wadze do 1200 kg i długości do 20 m, wyposażony w centralę sterującą z wyświetlaczem graficznym, wbudowany dekodery radiowy i mechaniczne wyłączniki krańcowe.

BKS12AGS 2 250,00 / 2 767,50



230 V A.C. Napęd do bram przesuwnych o wadze do 1800 kg i długości do 20 m, wyposażony w centralę sterującą z wyświetlaczem graficznym, wbudowany dekodery radiowy i mechaniczne wyłączniki krańcowe.

BKS18AGS 2 700,00 / 3 321,00



230 V A.C. Napęd do bram przesuwnych o wadze do 2200 kg i długości do 20 m, wyposażony w centralę sterującą z wyświetlaczem graficznym, wbudowany dekodery radiowy i mechaniczne wyłączniki krańcowe.

BKS22AGS 3 100,00 / 3 813,00



230 V A.C. Napęd do bram przesuwnych o wadze do 2200 kg i długości do 20 m, wyposażony w centralę sterującą z wyświetlaczem graficznym, urządzenie do kontroli ruchu i wykrywania przeszkód. **Praca intensywna.**

BKS22AGE 3 400,00 / 4 182,00

230-400V TRÓJFAZOWE SIŁOWNIKI



230 V/400V A.C. Napęd do bram przesuwnych o wadze do 2200 kg i długości do 23 m, wymaga zewnętrznej centrali sterującej ZT6.

BKS22TGS 2 650,00 / 3 259,50



Centrala sterująca 230 V/400 V do siłowników trójfazowych z wbudowanym dwukanałowym dekodery radiowym, funkcją stop, funkcją furtki oraz autodiagnostyką dla wszystkich urządzeń bezpieczeństwa. Obudowa z ABS.

ZT6 1 200,00 / 1 476,00

AKCESORIA



CH8MM listwa zębata metalowa mod. 4, grubość 8 mm, długość 1 m.

PL0031 35,00 / 43,05

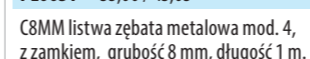

C8MM listwa zębata metalowa mod. 4, z zamkiem, grubość 8 mm, długość 1 m.

PL0027 45,00 / 55,35



C10MM listwa zębata metalowa mod. 4, z zamkiem, grubość 10 mm, długość 1 m.

PL0026 50,00 / 61,50



Cylinder z kluczem personalnym.

R001 75,00 / 92,25



Listwa zębata metalowa (30 mm x 20 mm, Moduł 6) w odcinkach o długości 1 m. Ocynkowana, odporna na korozję, spawana na kątownik lub bezpośrednio na bramę.

CGZ6 170,00 / 209,10



Zestaw magnetycznych wyłączników krańcowych.

RSDN002 300,00 / 369,00

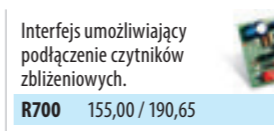

Interfejs umożliwiający podłączenie czytników zbliżeniowych.

R700 155,00 / 190,65

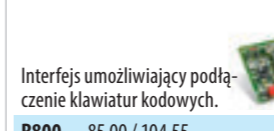

Interfejs umożliwiający podłączenie klawiatur kodowych.

R800 85,00 / 104,55



Karta komunikacji RS485 dla CRP lub MASTER-SLAVE.

RSE 90,00 / 110,70



Moduł ograniczający zużycie poboru mocy do 0,5 W w trybie czuwania.

RGP1 190,00 / 233,70

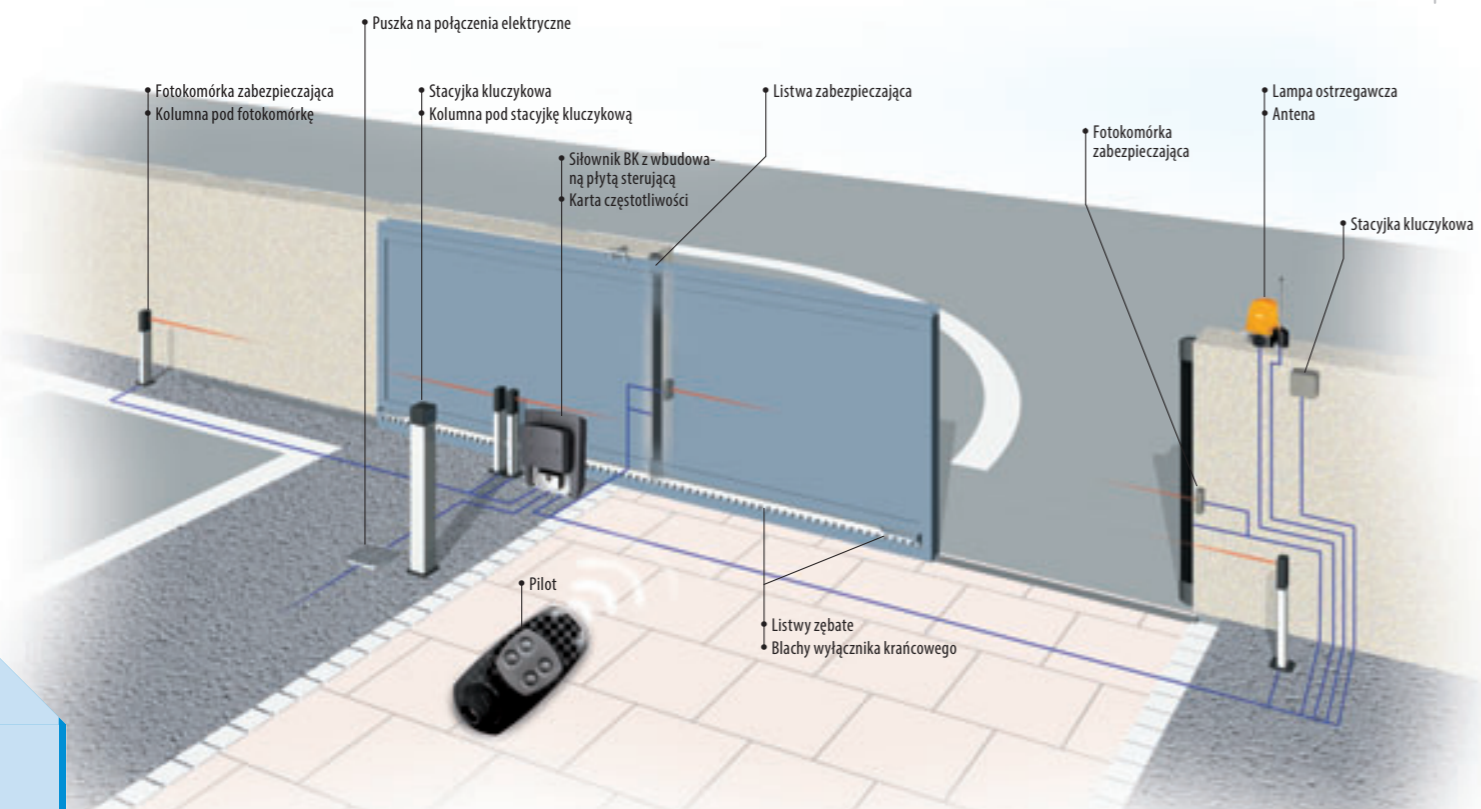

Instalacja fotokomórek lub listew bezpieczeństwa jest konieczna, jeżeli analiza ryzyka na to wskazuje. Opatentowane akcesoria zabezpieczające CAME: patrz strony 148 do 167.

PRZYKŁADOWA KOMPLETACJA

Kod	Opis	Ilość	Cena NETTO
BKS12AGS	230 V siłownik	1	2 250,00
AF43S	Karta częstotliwości	1	100,00
AT04EV	Czterokanałowy pilot na kod zmienny	1	60,00
DIR10	Fotokomórka	1	160,00
PL0031	Listwa zębata metalowa	5 m	175,00
SUMARYCZNA cena NETTO			2 745,00
SUMARYCZNA cena BRUTTO			3 376,35

PRZYKŁADOWA KOMPLETACJA

Kod	Opis	Ilość	Cena NETTO
BKS18AGS	230 V siłownik	1	2 700,00
AF43S	Karta częstotliwości	1	100,00
AT04EV	Czterokanałowy pilot na kod zmienny	1	60,00
DIR10	Fotokomórka	1	160,00
PL0031	Listwa zębata metalowa	5 m	175,00
SUMARYCZNA cena NETTO			3 195,00
SUMARYCZNA cena BRUTTO			3 929,85

Zalecane konfiguracje są jedynie przykładami możliwych rozwiązań. By spełnić wymagania użytkowe i bezpieczeństwa konkretnej instalacji, zalecamy zapoznanie się z całością oferty CAME.

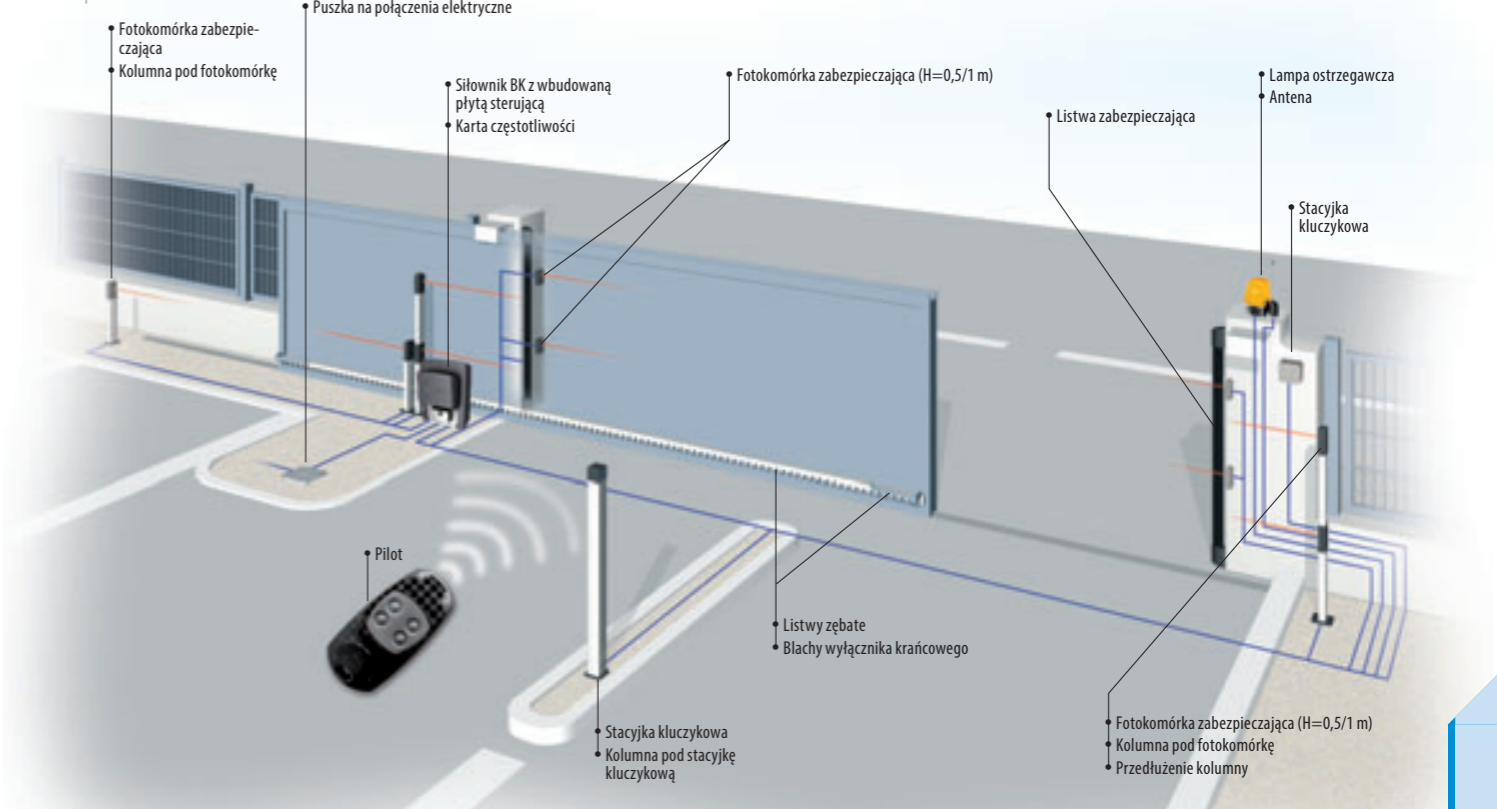

Instalacja fotokomórek lub listew bezpieczeństwa jest konieczna, jeżeli analiza ryzyka na to wskazuje. Opatentowane akcesoria zabezpieczające CAME: patrz strony 148 do 167.

PRZYKŁADOWA KOMPLETACJA DO PRACY INTENSYWNEJ

Kod	Opis	Ilość	Cena NETTO
BKS08AGS	230 V siłownik	1	3 200,00
AF43S	Karta częstotliwości	1	100,00
AT04EV	Czterokanałowy pilot na kod zmienny	1	60,00
DIR10	Fotokomórka	1	160,00
PL0031	Listwa zębata metalowa	8 m	280,00
SUMARYCZNA cena NETTO			3 800,00
SUMARYCZNA cena BRUTTO			4 674,00

PRZYKŁADOWA KOMPLETACJA

Kod	Opis	Ilość	Cena NETTO
BKS22AGS	230 V siłownik	1	3 100,00
AF43S	Karta częstotliwości	1	100,00
AT04EV	Czterokanałowy pilot na kod zmienny	1	60,00
DIR10	Fotokomórka	2	320,00
DIR-L	Kolumna aluminiowa pod fotokomórkę	2	200,00
KLED	230 V lampa ostrzegawcza	1	90,00
TOP-A433N	Antena	1	60,00
CGZ6	Listwa zębata metalowa Mod.6	8 m	1 360,00
SUMARYCZNA cena NETTO			5 290,00
SUMARYCZNA cena BRUTTO			6 506,70

Zalecane konfiguracje są jedynie przykładami możliwych rozwiązań. By spełnić wymagania użytkowe i bezpieczeństwa konkretnej instalacji, zalecamy zapoznanie się z całością oferty CAME.





BKV

Idealne rozwiązanie dla bram przesuwnych użytkowanych intensywnie.

Nowy napęd BKV przeznaczony jest do bram przesuwnych o wadze do 2500 kg, zaprojektowany z myślą o intensywnym użytkowaniu. Solidny i wydajny BKV jest kompatybilny z CAME CONNECT. To pierwszy napęd wyposażony w Technologię ADAPTIVE TORQUE: zapewniającą płynność ruchu i stałą prędkość, dzięki specjalnemu systemowi wykrywania przeszkód w każdych warunkach pracy.



WYMIARY ZEWNĘTRZNE

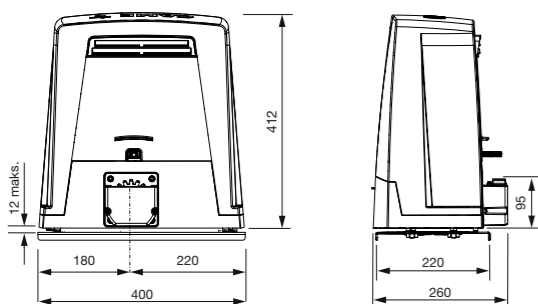

ZAKRES ZASTOSOWAŃ

Typ	BKV15AGS BKV15AGE	BKV20AGS BKV20AGE	BKV25AGS BKV25AGE
Maks. długość skrzydła		20 m	
Maks. waga skrzydła	1500 kg	2000 kg	2500 kg
Moduł koła zębatego		4	6

DANE TECHNICZNE

Typ	BKV15AGS BKV15AGE	BKV20AGS BKV20AGE	BKV25AGS BKV25AGE
Stopień zabezpieczenia		IP44	
Zasilanie		230 V A.C.	
Zasilanie silnika		36 V D.C.	
Zasilanie płyty sterującej		26 V D.C.	
Pobór mocy w trybie stand-by		14 W	
Pobór mocy w trybie stand-by z modulem RGP1		0,8 W	
Moc maksymalna	200 W	250 W	300 W
Temperatura robocza		-20°C min +55°C maks.	
Siła ciągu	1 200 N	1 350 N	1 500 N
Cykl pracy		praca ciągła	
Prędkość ruchu		12 m/min.	
Poziom ciśnienia akustycznego		≤ 70 dB (A)	
Klasa urządzenia		I	
Czas pracy		180 s	
Masa	20 kg		21 kg

BKV: KOMPLETNA SERIA



Wysokowydajny napęd z silnikiem 36 V, wyposażony w centralę sterującą z wyświetlaczem, technologię Adaptive Speed & Torque, 4 wejścia bezpieczeństwa (z możliwością podłączenia listwy rezystancyjnej), kontrola ruchu i wykrywanie przeszkód, koło zębate - moduł 4. Przeznaczony do bram o wadze do 1500 kg i długości do 20 m.

BKV15AGS 2 700,00 / 3 321,00



Wysokowydajny napęd z silnikiem 36 V, wyposażony w centralę sterującą z wyświetlaczem, technologię Adaptive Speed & Torque, 4 wejścia bezpieczeństwa (z możliwością podłączenia listwy rezystancyjnej), kontrola ruchu i wykrywanie przeszkód, koło zębate - moduł 4. Przeznaczony do bram o wadze do 2000 kg i długości do 20 m.

BKV20AGS 3 100,00 / 3 813,00



Wysokowydajny napęd z silnikiem 36 V, wyposażony w centralę sterującą z wyświetlaczem, technologię Adaptive Speed & Torque, 4 wejścia bezpieczeństwa (z możliwością podłączenia listwy rezystancyjnej), kontrola ruchu i wykrywanie przeszkód, koło zębate - moduł 6. Przeznaczony do bram o wadze do 2500 kg i długości do 20 m.

BKV25AGS 3 500,00 / 4 305,00



Wysokowydajny napęd zasilany napięciem 36 V, wyposażony w centralę sterującą z wyświetlaczem, technologię Adaptive Speed & Torque, 4 wejścia bezpieczeństwa (z możliwością podłączenia listwy rezystancyjnej), koło zębate - moduł 4, kontrola ruchu i wykrywanie przeszkód oraz wbudowaną funkcję Zegara i wyposażony w magnetyczne ograniczniki krańcowe. Przeznaczony do bram o wadze do 1500 kg i długości do 20 m.

BKV15AGE PLUS 2 900,00 / 3 567,00

CENY NETTO/BRUTTO PLN

BKV: KOMPLETNA SERIA



Wysokowydajny napęd zasilany napięciem 36 V, wyposażony w centralę sterującą z wyświetlaczem, technologię Adaptive Speed & Torque, 4 wejścia bezpieczeństwa (z możliwością podłączenia listwy rezystancyjnej), koło zębate - moduł 4, kontrola ruchu i wykrywanie przeszkód oraz wbudowaną funkcję Zegara i wyposażony w magnetyczne ograniczniki krańcowe. Przeznaczony do bram o wadze do 2000 kg i długości 20 m.

BKV20AGE PLUS 3 300,00 / 4 059,00



Wysokowydajny napęd zasilany napięciem 36 V, wyposażony w centralę sterującą z wyświetlaczem, technologię Adaptive Speed & Torque, 4 wejścia bezpieczeństwa (z możliwością podłączenia listwy rezystancyjnej), koło zębate 6 modułowe, magnetyczne wyłączniki krańcowe, kontrola ruchu i wykrywanie przeszkód oraz wbudowaną funkcję Zegara. Przeznaczony do bram o wadze do 2500 kg i długości 20 m.

BKV25AGE PLUS 3 600,00 / 4 428,00

CENY NETTO/BRUTTO PLN

AKCESORIA



Karta komunikacji RS485 dla CRP lub MASTER-SLAVE.

RSE 90,00 / 110,70

Interfejs umożliwiający podłączenie czujników zbliżeniowych.

R700 155,00 / 190,65

Interfejs umożliwiający podłączenie klawiatur kodowych.

R800 85,00 / 104,55



Moduł ograniczający zużycie poboru mocy do 0,5 W w trybie czuwania.

RGP1 190,00 / 233,70



Karta zegarowa do ustawiania funkcji czasowych (wymaga przynajmniej jednego z selektorów funkcji SIPA03 lub SIPA04).

SIPA06 95,00 / 116,85



RIOCN8WS - Moduł sterowania radiowego z gniazdem systemowym do zarządzania akcesoriami przewodowymi dla serii produktów RIO. Patrz str. 156.

8065S-0040 200,00 / 246,00



C10MM listwa zębata metalowa mod. 4, z zamkiem, grubość 10 mm, długość 1 m.

PL0026 50,00 / 61,50



Listwa zębata metalowa (30 mm x 20 mm, Moduł 6) w odcinkach o długości 1 m. Ocynkowana, odporna na korozję, spawana na kątownik lub bezpośrednio na bramę.

CGZ6 170,00 / 209,10



Akumulator 12 V 7 Ah.

PL0033 120,00 / 147,60



LBB Karta awaryjnego zasilania bez baterii (2x 12 V 7 Ah).

8065A-0090 330,00 / 405,90

Adapter BKV do płyt montażowych BK.

801XC-0130 330,00 / 405,90



PRZYKŁADOWA INSTALACJA

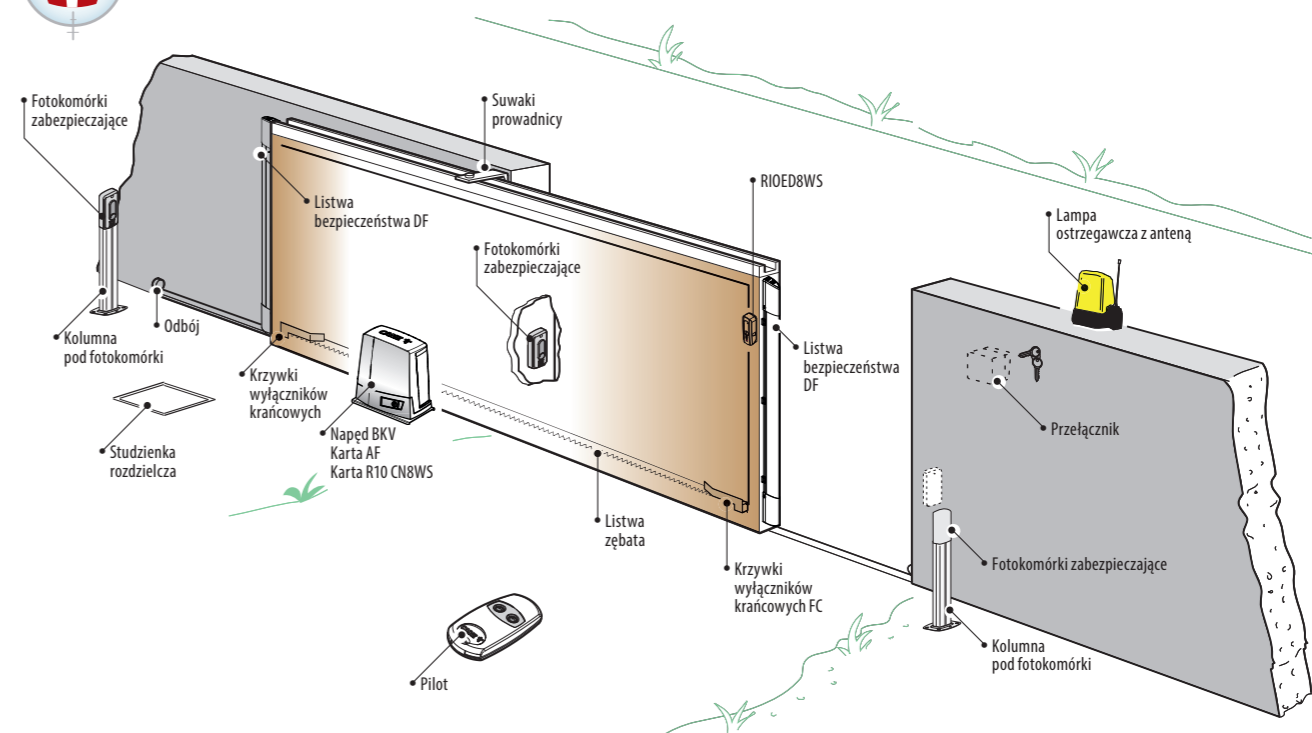

strony 150-152



strony 153-158



strony 162-163



strony 159-161
164-167

BY 3500T

Idealne rozwiązanie dla zastosowań
w bramach o dużej masie.

BY3500T zaprojektowano do zautomatyzowania bram o ciężarze do 3500 kg. Zwarta obudowa z wbudowaną centralą sterującą zapewnia wieloletnią bezawaryjną pracę nawet przy największych obciążeniach. Trójfazowe zasilanie zezwala dodatkowo na intensywną pracę całego systemu.

ZAKRES ZASTOSOWAŃ

Typ	BY3500T
Maksymalna waga bramy	3 500 kg

DANE TECHNICZNE

Typ	BY3500T
Stopień zabezpieczenia	IP54
Zasilanie	230 V / 400 V 50/60 Hz
Zasilanie silnika	230 V / 400 V 50/60 Hz
Pobór prądu silnika	2 A
Moc maksymalna silnika	750 W
Prędkość przesuwu	10,5 m/min
Cykl pracy	50%
Siła ciągu	3500 N
Zabezpieczenie termiczne silnika	150°C
Temperatura pracy	-20°C min. +55°C maks.



Pełna autodiagnostyka wszystkich podłączonych urządzeń zabezpieczających przed rozpoczęciem każdego cyklu pracy.



Trójfazowe zasilanie zapewnia podwyższony moment obrotowy.

ZALETY PRODUKTU

- Możliwość sterowania również lampami oświetleniowymi używanymi do oświetlenia strefy przejazdu.
- Solidna konstrukcja mechaniczna gwarantująca doskonałe osiągi.
- Autodiagnostyka urządzeń zabezpieczających.
- Zasilanie trójfazowe w celu zagwarantowania większej siły ciągu.

WYMIARY ZEWNĘTRZNE

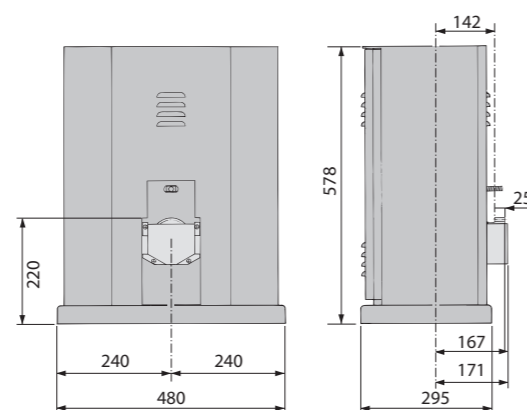

230-400 V TRÓJFAZOWE SIŁOWNIKI Z WBUDOWANĄ PŁYTĄ STERUJĄCĄ ZT6



230 V/400 V A.C. - 750 W Samoblokujący siłownik elektromechaniczny. Koło zębate Mod. 6. Posiada wbudowaną centralę ZT6 z dwukanałowym dekoderm radiowym, funkcją stop, funkcją furtki oraz autodiagnostyką dla wszystkich urządzeń bezpieczeństwa.

BY-3500T 8 500,00 / 10 455,00



PRZYKŁADOWA INSTALACJA DLA ZASTOSOWANIA PRZEMYSŁOWEGO

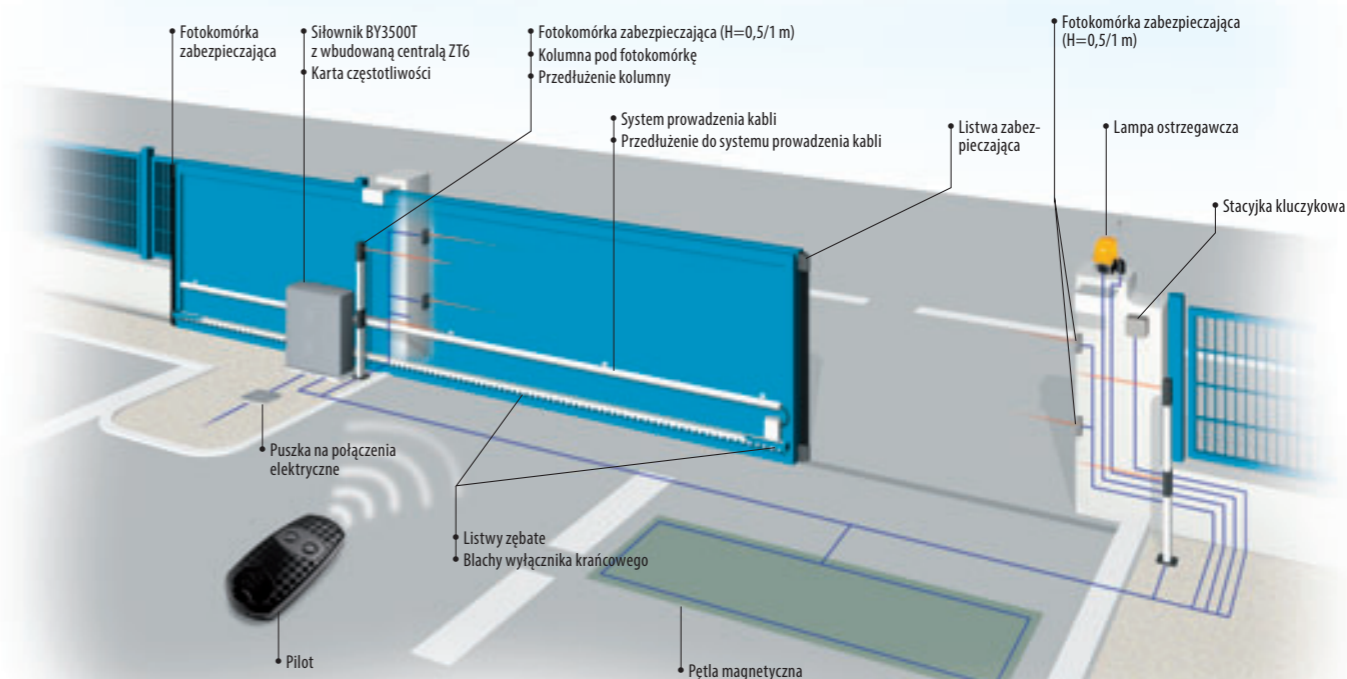

Instalacja fotokomórek lub listew bezpieczeństwa jest konieczna, jeżeli analiza ryzyka na to wskazuje. Opatentowane akcesoria zabezpieczające CAME: patrz strony 148 do 167.

SYSTEM W PEŁNEJ OPCJI

Kod	Opis	Ilość	Cena NETTO
BY-3500T	230-400 V siłownik	1	8 500,00
AF43S	Karta częstotliwości	1	100,00
AT04EV	Czterokanałowy pilot na kod zmienny	1	60,00
DIR20	Fotokomórka	2	440,00
DIR-L	Kolumna pod fotokomórkę	2	200,00
KLED	230 V lampa ostrzegawcza	1	90,00
TOP-A433N	Antena	1	60,00
CG26	Listwa zębata metalowa Mod.6	15 m	2 550,00
SUMARYCZNA cena NETTO			12 000,00
SUMARYCZNA cena BRUTTO			14 760,00



strony
150-152



strony
153-158



strony
159-163



strony
159-161
164-167



STYLO

**Niewielki rozmiar
lecz wspaniałe osiągi.**

Wąski, kompaktowy i o wyjątkowym designie. STYLO to nowe rozwiązanie dla małych i średnich bram uchylnych. Łatwy w montażu na istniejących już bramach bez żadnego uprzedniego przygotowania oraz na wąskich słupkach. Najlepsza technologia i bezpieczeństwo CAME skupione na ledwie kilku centymetrach powierzchni.

System zasilany jest napięciem sieciowym, ale silnik pracuje na 24 V zapewniając najwyższy, możliwy stopień bezpieczeństwa użytkownikowi.



Bezpieczeństwo En Tested. Technologia STYLO jest zgodna ze standardami ustalonymi przez Normy Europejskie odnośnie sił uderzenia.



WYMIARY ZEWNĘTRZNE

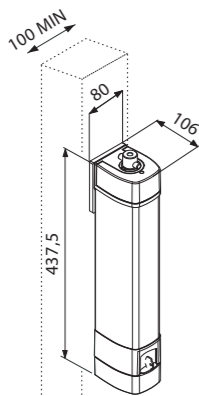

ZAKRES ZASTOSOWAŃ	
DŁUGOŚĆ SKRZYDŁA	MASA SKRZYDŁA
0,80 m	150 kg
1,20 m	125 kg
1,80 m	100 kg

DANE TECHNICZNE	
Typ	STYLO-ME
Stopień zabezpieczenia	IP54
Zasilanie centrali	230 V 50/60 Hz
Zasilanie silnika	24 V D.C.
Pobór prądu silnika	5 A maks.
Moc maksymalna silnika	48 W
Cykl pracy	Praca intensywna
Maks. moment obrotowy	100 Nm
Czas otwarcia (do 90°)	Regulowany
Temperatura pracy	-20°C min. +55°C maks.

SPECYFIKACJA INSTALACJI

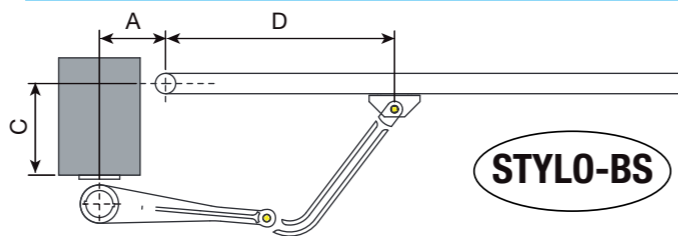

KĄT OTWARCIA	A MM	C MM	D MM
90°	90	0 ÷ 180	450
90°	130	180	450
120°	170	0	450

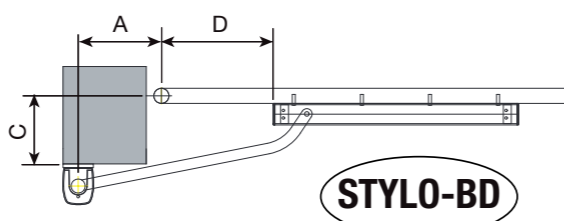

KĄT OTWARCIA	A MM	C MM	D MM
90°	90	0 ÷ 180	450
90°	130	180	450
120°	170	0	450

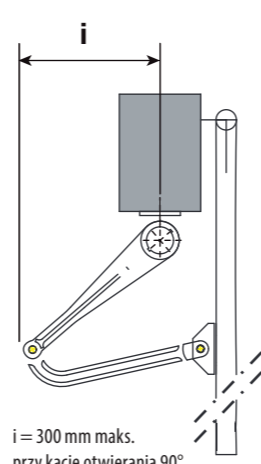

STYLO: KOMPLETNA SERIA



Samoblokujący siłownik z enkoderem. Maksymalna dł. jednego skrzydła 1,8 m. Nie posiada ramienia przenoszącego napęd.

STYLO-ME 1 200,00 / 1 476,00

Niesamoblokujący siłownik z enkoderem. Maksymalna dł. jednego skrzydła 1,8 m. Nie posiada ramienia przenoszącego napęd.

STYLO-RME 1 100,00 / 1 353,00



Centrala sterująca do bram 2-skrzydłowych z wbudowanym dwukanałowym dekoderem radiowym. Obudowa z ABS o wymiarach L 240 x H 320 x D 145 mm.

ZL92 1 065,00 / 1 309,95



Ramię łamane.
STYLO-BS 200,00 / 246,00



Ramię proste.
STYLO-BD 440,00 / 541,20



Karta umożliwiająca zasilanie systemu akumulatorami (12 V 1,2 Ah x 2).
LB90 215,00 / 264,45

Akumulator 12 V 1,2 Ah.
PL0032 90,00 / 110,70



Uniwersalny poziomy lub pionowy, jednocylindrowy zamek elektromagnetyczny, zasilanie 12 V A.C./D.C.
LOCK81 500,00 / 615,00

Uniwersalny poziomy lub pionowy, dwucylindrowy zamek elektromagnetyczny, zasilanie 12 V A.C./D.C.
LOCK82 550,00 / 676,50

AKCESORIA



Moduł ograniczający zużycie prądu z 5 W do 0,5 W w trybie czuwania.

RGP1 190,00 / 233,70



Interfejs umożliwiający podłączenie czujników zbliżeniowych.

R700 155,00 / 190,65



Interfejs umożliwiający podłączenie klawiatur kodowych.

R800 85,00 / 104,55



PRZYKŁADOWA INSTALACJA DLA KLIENTA INDYWIDUALNEGO

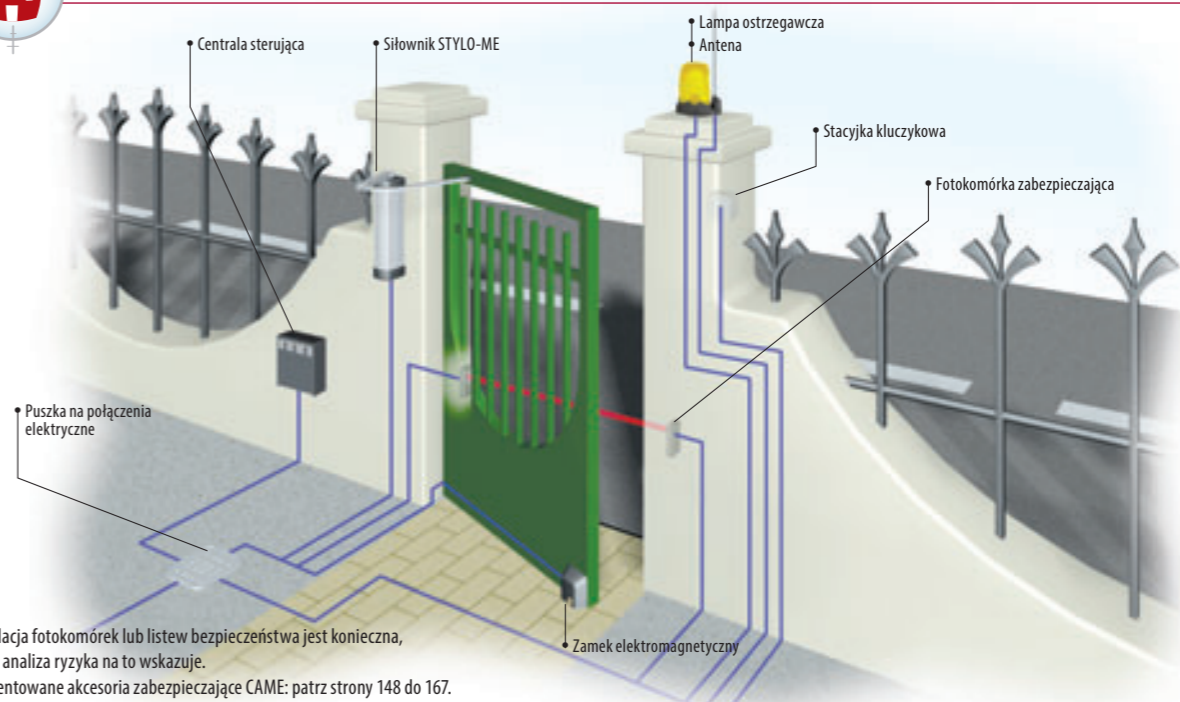

Instalacja fotokomórek lub listew bezpieczeństwa jest konieczna, jeżeli analiza ryzyka na to wskazuje. Opatentowane akcesoria zabezpieczające CAME: patrz strony 148 do 167.

PRZEJŚCIE DLA PIESZYCH

Kod	Opis	Ilość	Cena NETTO
STYLO-ME	24 V samoblokujący siłownik	1	1 200,00
STYLO-BS	Ramię łamane	1	200,00
ZL92	Centrala sterująca	1	1 065,00
SELT1BDG	Klawiatura kodowa	1	265,00
806SL-0370	Karta do klawiatury	1	240,00
SUMARYCZNA cena NETTO			2 970,00
SUMARYCZNA cena BRUTTO			3 653,10

PRZEJAZD DLA AUT

Kod	Opis	Ilość	Cena NETTO
STYLO-ME	24 V samoblokujący siłownik	2	2 400,00
STYLO-BS	Ramię łamane	2	400,00
ZL92	Centrala sterująca	1	1 065,00
AF435	Karta częstotliwości	1	100,00
AT04EV	Czterokanałowy pilot na kod zmienny	1	60,00
DIR10	Fotokomórka	1	160,00
KLED24	24 V Lampa ostrzegawcza	1	110,00
TOP-A433N	Antena	1	60,00
SUMARYCZNA cena NETTO			4 355,00
SUMARYCZNA cena BRUTTO			5 356,65

Zalecane konfiguracje są jedynie przykładami możliwych rozwiązań. By spełnić wymagania użytkowe i bezpieczeństwa konkretnej instalacji, zalecamy zapoznanie się z całością oferty CAME.



AXI

AXI to nowa seria siłowników do bram skrzydłowych – uchylnych.

Napęd łączący nowatorskie rozwiązania techniczne z najnowocześniejszą elektroniką. Dzięki doborowi najlepszych materiałów i szczegółowemu procesowi projektowania jest to rozwiązanie bezpieczne, niezawodne i wysoce efektywne.

DANE TECHNICZNE

Typ	AXI20DGS	AXI25DGS
Stopień zabezpieczenia		IP44
Zasilanie centrali sterującej		230 V 50/60 Hz
Zasilanie silnika		24 V D.C.
Pobór mocy w trybie stand-by		7 W
Pobór mocy w trybie stand-by z modułem RGP1		0,5 W
Moc maksymalna		120 W
Cykl pracy		50%
Czas otwarcia (do 90°)		15 s*
Temperatura pracy		-20°C – +55°C
Klasa izolacji		3
Przełożenie przekładni		1/36
Siła ciągu		400 N – 2000 N
Waga	5,5 kg	6 kg

* Przedstawiono wartość minimalną dla maksymalnej prędkości otwierania i minimalnej prędkości spowolnienia. Wartość może ulec zmianie zależnie od wagi i typu bramy, stanu zużycia, warunków w jakich pracuje brama.



ZALETY PRODUKTU

- Zasilanie silnika: 24 V.
- Jedna centrala dla obu modeli napędów.
- Spowolnienie w końcowej fazie zamykania i otwierania.
- Cicha praca.
- Gwint stożkowy i nowa śruba ślimakowa gwarantują płynny ruch i cichą pracę przy jednocześnie zwiększonej mocy.
- Wbudowane mechaniczne opory położenia krańcowych.
- Możliwe połączenie z chmurą przy użyciu technologii CAME CONNECT.
- Możliwość podłączenia z systemem RIO.

WYMIARY ZEWNĘTRZNE

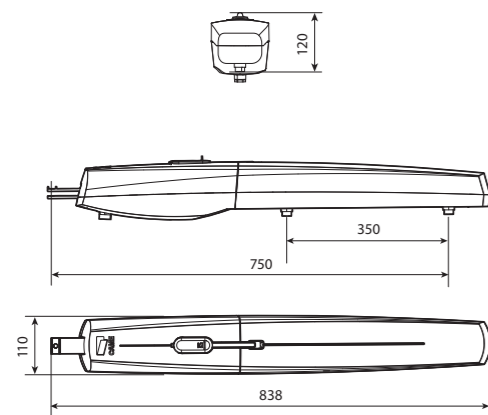

SPECYFIKACJA INSTALACJI

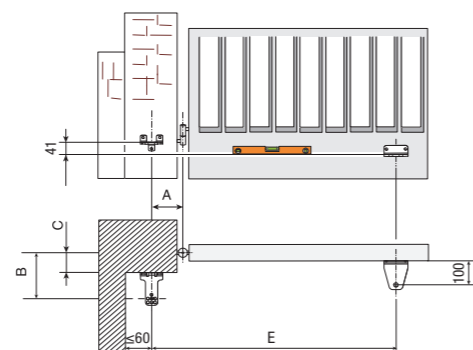

KĄT OTWARCIA	A MM	B MM	C MM	E MM
90°	130	110 ÷ 170	0 ÷ 60	750
115°	150	110 ÷ 160	0 ÷ 50	750

ZAKRES ZASTOSOWAŃ

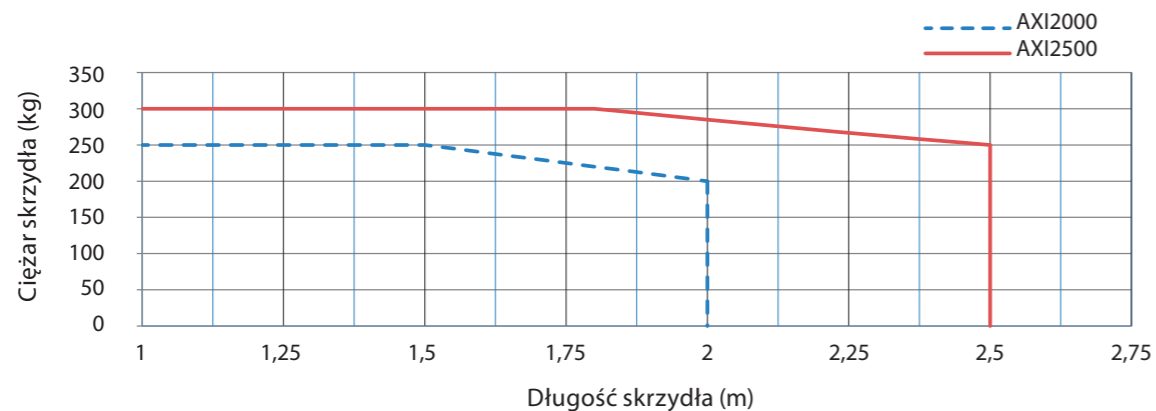

AXI: KOMPLETNA SERIA



Samoblokujący siłownik 24 V D.C. z enkoderem do bram skrzydłowych o długości jednego skrzydła do 2 m.

AXI20DGS 1 000,00 / 1 230,00



Samoblokujący siłownik 24 V D.C. z enkoderem do bram skrzydłowych o długości jednego skrzydła do 2,5 m.

AXI25DGS 1 100,00 / 1 353,00



Centrala sterująca ZL65 do bram 1 lub 2-skrzydłowych z wbudowanym dwukanałowym dekoderym radiowym. Posiada autodiagnostykę urządzeń bezpieczeństwa i funkcje programowalne z wyświetlaczem. Obudowa wykonana z ABS o wymiarach L 204 × H 274 × D 133 mm.

ZL65 810,00 / 996,30

AKCESORIA



Wysprzęglenie linkowe do mechanizmu wysprzęglającego H3000.

RSWN001 45,00 / 55,35



Mechanizm wysprzęglający siłownik od zewnętrznej strony posesji (linka zwalniająca o długości 5 m).

H3000 340,00 / 418,20

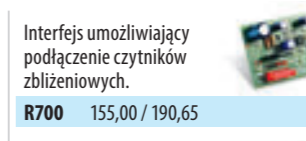

Interfejs umożliwiający podłączenie czujników zbliżeniowych.

R700 155,00 / 190,65



Interfejs umożliwiający podłączenie klawiatur kodowych.

R800 85,00 / 104,55



Karta komunikacji RS485 dla CRP lub MASTER-SLAVE.

RSE 90,00 / 110,70



Karta umożliwiająca zasilanie systemu akumulatorami (12 V 7 Ah x 2). Nie zawiera akumulatorów.

RLB 280,00 / 344,40



Moduł ograniczający zużycie prądu z 5 W do 0,5 W w trybie czuwania.

RGP1 190,00 / 233,70



Akumulator 12 V 7 Ah.

PL0033 120,00 / 147,60



PRZYKŁADOWA INSTALACJA

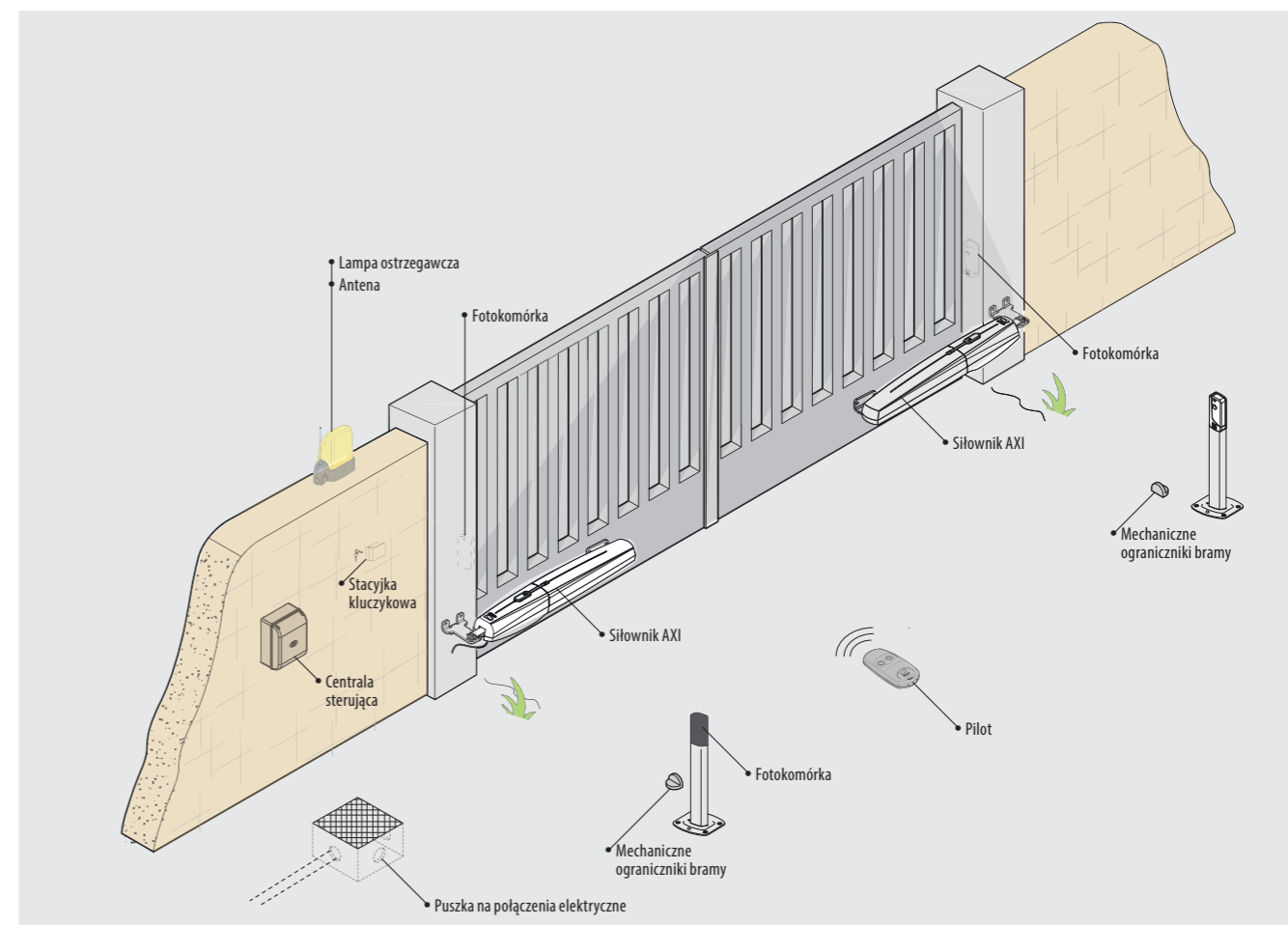

strony 150-152



strony 153-158



strony 162-163



strony 159-161 164-167



AMICO

wersja do 1,8 i 2,2 m

Bezpieczeństwo, które może się podobać.

Gwarancja najwyższych standardów bezpieczeństwa, a także przyjemność wyszukanego i ekskluzywnego wyglądu. Elegancki i harmonijny w formie Amico jest elektromechanicznym siłownikiem do bram skrzydłowych do 2,2 m. Amico jest synonimem absolutnej niezawodności w każdym zastosowaniu, identyfikującym się jako optymalny wybór dla tych obiektów (na przykład indywidualnych), które wymagają maksymalnego bezpieczeństwa urządzenia.

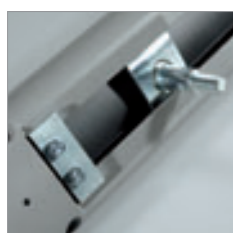

Uproszczona regulacja skoku. W wersji 24 V, po umieszczeniu mechanicznych ograniczników, regulacja wyłączników krańcowych przy otwieraniu/zamykaniu odbywa się automatycznie przy pierwszych manewrach testujących. Ustawienie jest pewne i nie wymaga dodatkowych regulacji.

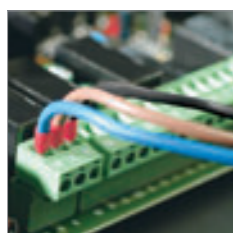

Ułatwione połączenia. Do połączenia motoreduktorów wystarczy jeden przewód trójżyłowy lub czteryżyłowy.

ZAKRES ZASTOSOWAŃ

MODEL	A1824		
Maks. szerokość skrzydła	1 m	1,5 m	1,8 m
Maks. waga skrzydła	250 kg	215 kg	200 kg
MODEL	A18230		
Maks. szerokość skrzydła	1 m	1,7 m	2,2 m
Maks. waga skrzydła	250 kg	225 kg	200 kg

DANE TECHNICZNE

Typ	A1824	A18230
Stopień zabezpieczenia	IP44	
Zasilanie	230 V 50/60 Hz	
Zasilanie silnika	24 V D.C.	230 V 50/60 Hz
Pobór prądu silnika	4 A maks.	1,2 A
Moc maksymalna silnika	100 W	80 W
Cykl pracy	praca intensywna	50%
Siła ciągu	400÷2000 N	
Termiczne zabezp. silnika	-	150°C
Czas otwarcia (do 90°)	regulowany	19 s
Temperatura pracy	- 20°C min. +55°C maks.	

WYMIARY ZEWNĘTRZNE

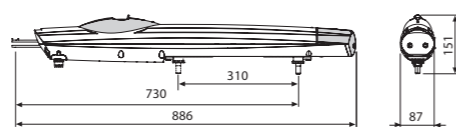

SPECYFIKACJA INSTALACJI

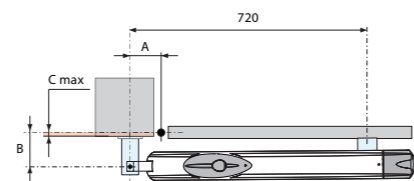

KĄT OTWARCIA	A MM	B MM	C MAKS. MM
90°	130	130	60
120°	130	110	50



AMICO: KOMPLETNA SERIA

230V SIŁOWNIKI I CENTRALE STERUJĄCE

CENY NETTO/BRUTTO PLN



230 V A.C. - 80 W Samoblokujący siłownik elektromechaniczny. Maksymalna długość jednego skrzydła 2,2m.

A18230 1 390,00 / 1 709,70



Centrala sterująca do bram 2-skrzydłowych z wbudowanym dwukanałowym dekodery radiowym. Posiada funkcję stop, wejście na jedną linię fotokomórek oraz wyjście na elektrozamek. Obudowa z ABS o wymiarach L 204 x H 274 x D 133 mm.

ZF1N 550,00 / 676,50



Centrala sterująca do bram 2-skrzydłowych z wbudowanym dwukanałowym dekodery radiowym. W końcowej fazie uruchamiania jest spowolnienie. Posiada funkcję furtki, funkcję stop, wejście na dwie linie fotokomórek oraz wyjście na elektrozamek. Obudowa wykonana z ABS o wymiarach: L 204 x H 274 x D 133 mm.

ZA3P 660,00 / 811,80



24 V SIŁOWNIKI ORAZ CENTRALE STERUJĄCE



24 V D.C. - 100 W Samoblokujący siłownik elektromechaniczny z enkodery. Maksymalna długość jednego skrzydła 1,8 m. Praca intensywna.

A1824 1 430,00 / 1 758,90



Centrala sterująca do bram 2-skrzydłowych z wbudowanym dwukanałowym dekodery radiowym. Posiada funkcję stop, regulowany czujnik amperometrycznego wykrywania przeszkód oraz wejście na dwie linie fotokomórek. Obudowa z ABS o wymiarach L 240 x H 320 x D 145 mm.

ZL92 1 065,00 / 1 309,95



Karta umożliwiająca zasilanie systemu akumulatorami (12 V 1,2 Ah x 2).

LB90 215,00 / 264,45



Akumulator 12 V 1,2 Ah.

PL0032 90,00 / 110,70



PRZYKŁADOWA INSTALACJA DLA ZASTOSOWANIA PRZEMYSŁOWEGO

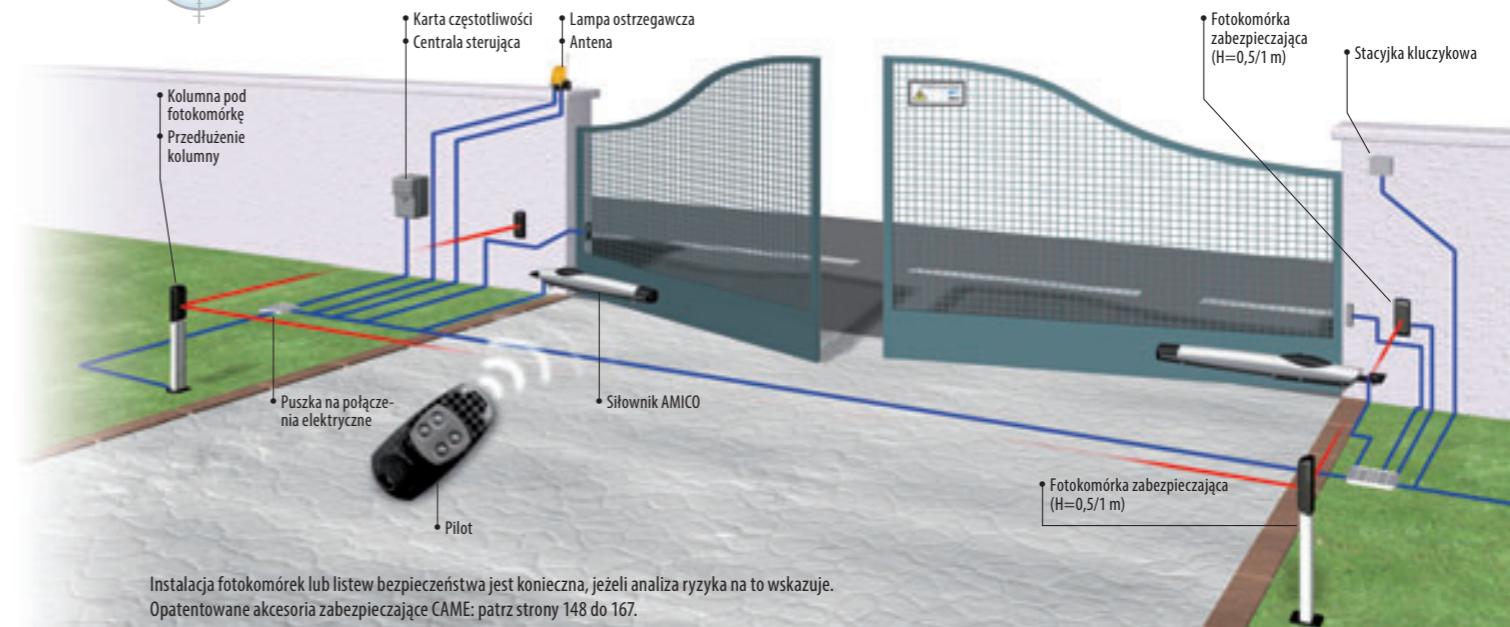

Instalacja fotokomórek lub listew bezpieczeństwa jest konieczna, jeżeli analiza ryzyka na to wskazuje. Opatentowane akcesoria zabezpieczające CAME: patrz strony 148 do 167.

SYSTEM PODSTAWOWY

Kod	Opis	Ilość	Cena NETTO
001U-6416GB	Zestaw AMICO EURO ATOMO	1	2 450,00
AT04EV	Czterokanałowy pilot na kod zmienny	1	60,00
SUMARYCZNA cena NETTO			2 510,00
SUMARYCZNA cena BRUTTO			3 087,30

SYSTEM W PEŁNEJ OPCJI

Kod	Opis	Ilość	Cena NETTO
001U-6416GB	Zestaw AMICO EURO ATOMO	1	2 450,00
AT04EV	Czterokanałowy pilot na kod zmienny	1	60,00
DIR10	Fotokomórka	1	160,00
DIR-L	Kolumna pod fotokomórkę	2	200,00
KLED	230 V lampa ostrzegawcza	1	90,00
TOP-A433N	Antena	1	60,00
SUMARYCZNA cena NETTO			3 020,00
SUMARYCZNA cena BRUTTO			3 714,60

Zalecane konfiguracje są jedynie przykładami możliwych rozwiązań. By spełnić wymagania użytkowe i bezpieczeństwa konkretnej instalacji, zalecamy zapoznanie się z całością oferty CAME.



strony 150-152



strony 153-158



strony 162-163



strony 159-161 164-167

AXO

wersja do 3 / 4 i 7 m

Gdy niezawodność jest zasadą.

AXO jest elektromechanicznym siłownikiem zaprojektowanym dla zapewnienia maksymalnej trwałości i bezpieczeństwa także przy skrzydłach o dużych rozmiarach. Siły uderzenia generowane podczas ruchu bramy są zgodne ze standardami ustalonymi przez Normy Europejskie.



Wygląd i technologia. Innowacja CAME polega na zaprojektowaniu nośnej struktury, która jest wyjątkowa w swej ekstremalnej wszechstronności.



Zarządzanie przez enkoder. Także prędkość spowolnień motoreduktora na 230 V A.C. kontrolowana jest przez enkoder, co pozwala panować nad wytwarzaną siłą.



Bezpieczeństwo En Tested. Technologia AXO jest zgodna ze standardami ustalonymi przez Normy Europejskie odnośnie sił uderzenia.

SPECYFIKACJA INSTALACJI

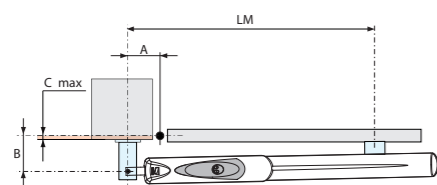

KĄT OTWARCIA	A MM	B MM	C MAKS. MM	LM MM
90°	130	130	70	800
120°	130	110	50	800

WYMIARY ZEWNĘTRZNE

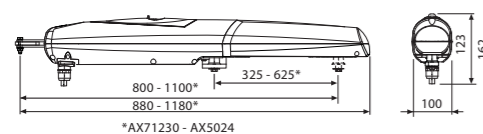

ZAKRES ZASTOSOWAŃ

MODEL	AX302304-AX3024						
Maks. szerokość skrzydła	2 m	2,5 m	3 m				
Maks. waga skrzydła	800 kg	600 kg	500 kg				
MODEL	AX402306						
Maks. szerokość skrzydła	2 m	2,5 m	3 m	4* m			
Maks. waga skrzydła	800 kg	600 kg	500 kg	300 kg			
MODEL	AX5024						
Maks. szerokość skrzydła	2 m	2,5 m	3 m	4* m	5* m		
Maks. waga skrzydła	1000 kg	800 kg	700 kg	500 kg	400 kg		
MODEL	AX71230						
Maks. szerokość skrzydła	2 m	2,5 m	3 m	4* m	5* m	6* m	7* m
Maks. waga skrzydła	1000 kg	800 kg	700 kg	500 kg	400 kg	350 kg	300 kg

UWAGA:

* Jeżeli jest większa od 2,5 m, na skrzydło należy obowiązkowo zainstalować blokujący zamek elektryczny. Dotyczy napędów samoblokujących. W przypadku napędu AX71230 należy obowiązkowo zainstalować zamek elektromagnetyczny w każdym przypadku.

° Jeżeli jest większa od 5 m, skrzydło nie może być pokryte panelami.

Uwaga w przypadku napędu AX71230: jeżeli brama jest otwarta w czasie silnego wiatru, skrzydło może się zamknąć.

DANE TECHNICZNE

Typ	AX302304	AX402306	AX71230	AX3024	AX5024
Stopień zabezpieczenia	IP44				
Zasilanie	230 V 50/60 Hz				
Zasilanie silnika	230 V 50/60 Hz			24 V D.C.	
Pobór prądu silnika	1,5 A			10 A maks.	
Moc maksymalna silnika	175 W			120 W	
Czas otwarcia (do 90°)	20 s	28 s	40 s	regulowany	
Cykl pracy	50%	30%		praca intensywna	
Siła ciągu	500÷4500 N				
Zabezp. termiczne silnika	150°C				
Temperatura pracy	-20°C min +55°C maks.				

ZALETY PRODUKTU

- Uproszczenie wykonania połączeń elektrycznych, dzięki obecności jednego, trzyżyłowego przewodu (wersja 24V).
- Technologia EN Tested umożliwiająca uzyskanie certyfikatu zgodności instalacji z Normami Europejskimi.
- Możliwość pełnej regulacji napędów stanowi gwarancję bezpiecznej i niezawodnej pracy.
- Możliwość zarządzania ruchem i hamowaniem bramy.

AXO: KOMPLETNA SERIA

230 V SIŁOWNIKI ORAZ CENTRALE STERUJĄCE

CENY NETTO/BRUTTO PLN



230 V A.C. - 175 W samoblokujący siłownik elektromechaniczny. Czas otwarcia 20 s do 90°. Maksymalna długość jednego skrzydła 3 m.

AX302304 1 595,00 / 1 961,85



230 V A.C. - 175 W samoblokujący siłownik elektromechaniczny. Czas otwarcia 28 s do 90°. Maksymalna długość jednego skrzydła 4 m.

AX402306 1 595,00 / 1 961,85



230 V A.C. - 175 W niesamoblokujący siłownik elektromechaniczny. Czas otwarcia 40 s do 90°. Maksymalna długość jednego skrzydła 7 m.

AX71230 1 705,00 / 2 097,15



Centrala sterująca do bram dwuskrzydłowych z wbudowanym wyświetlaczem, dwukanałowym dekoderem radiowym oraz diagnostyką urządzeń zabezpieczających przy każdym otwarciu lub zamknięciu. Posiada funkcję furtki, funkcję stop, wejście na dwie linie fotokomórek oraz wyjście na elektrozamek. Obudowa wykonana z ABS o wymiarach L 240 x H 320 x D 145 mm.

ZM3E 1 170,00 / 1 439,10



Centrala sterująca ZF1N do bram 2-skrzydłowych z wbudowanym dwukanałowym dekoderem radiowym. Posiada funkcję stop, wejście na jedną linię fotokomórek oraz wyjście na elektrozamek. Obudowa wykonana z ABS o wymiarach L 204 x H 274 x D 133 mm.

ZF1N 550,00 / 676,50



Centrala sterująca do bram 2-skrzydłowych z wbudowanym dwukanałowym dekoderem radiowym. W końcowej fazie uruchamiania jest spowolnienie. Posiada funkcję furtki, funkcję stop, wejście na dwie linie fotokomórek oraz wyjście na elektrozamek. Obudowa wykonana z ABS o wymiarach L 204 x H 274 x D 133 mm.

ZA3P 660,00 / 811,80



24 V SIŁOWNIKI ORAZ CENTRALE STERUJĄCE



24 V D.C. - 120 W samoblokujący siłownik elektromechaniczny. Czas otwarcia regulowany. Maksymalna długość jednego skrzydła 3 m. Praca intensywna.

AX3024 1 540,00 / 1 894,20



24 V D.C. - 120 W samoblokujący siłownik elektromechaniczny. Czas otwarcia regulowany. Maksymalna długość jednego skrzydła 5 m. Praca intensywna.

AX5024 1 650,00 / 2 029,50

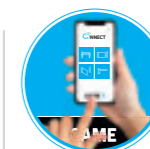

ZLX24MA - Centrala MEDIUM z wyświetlaczem 7-segmentowym, do bramy 2-skrzydłowej dla napędów 24 V D.C. Wymiary: L 204 x H 274 x D 132 mm.

801QA-0050 1 100,00 / 1 353,00



ZLX24SA - Centrala PLUS z wyświetlaczem graficznym LCD, do bramy 2-skrzydłowej dla napędów 24 V D.C. Wymiary: L 240 x H 320 x D 140 mm.

801QA-0060 1 350,00 / 1 660,50

AKCESORIA



Uniwersalny poziomy lub pionowy, jednocylinndrowy zamek elektromagnetyczny, zasilanie 12 V A.C./D.C.

LOCK81 500,00 / 615,00



Uniwersalny poziomy lub pionowy, dwucylindrowy zamek elektromagnetyczny, zasilanie 12 V A.C./D.C.

LOCK82 550,00 / 676,50

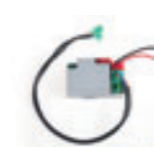

Karta umożliwiająca zasilanie systemu akumulatorami (12 V 7 Ah x 2). Nie zawiera akumulatorów.

RLB 280,00 / 344,40



Akumulator 12 V 7 Ah.

PL0033 120,00 / 147,60

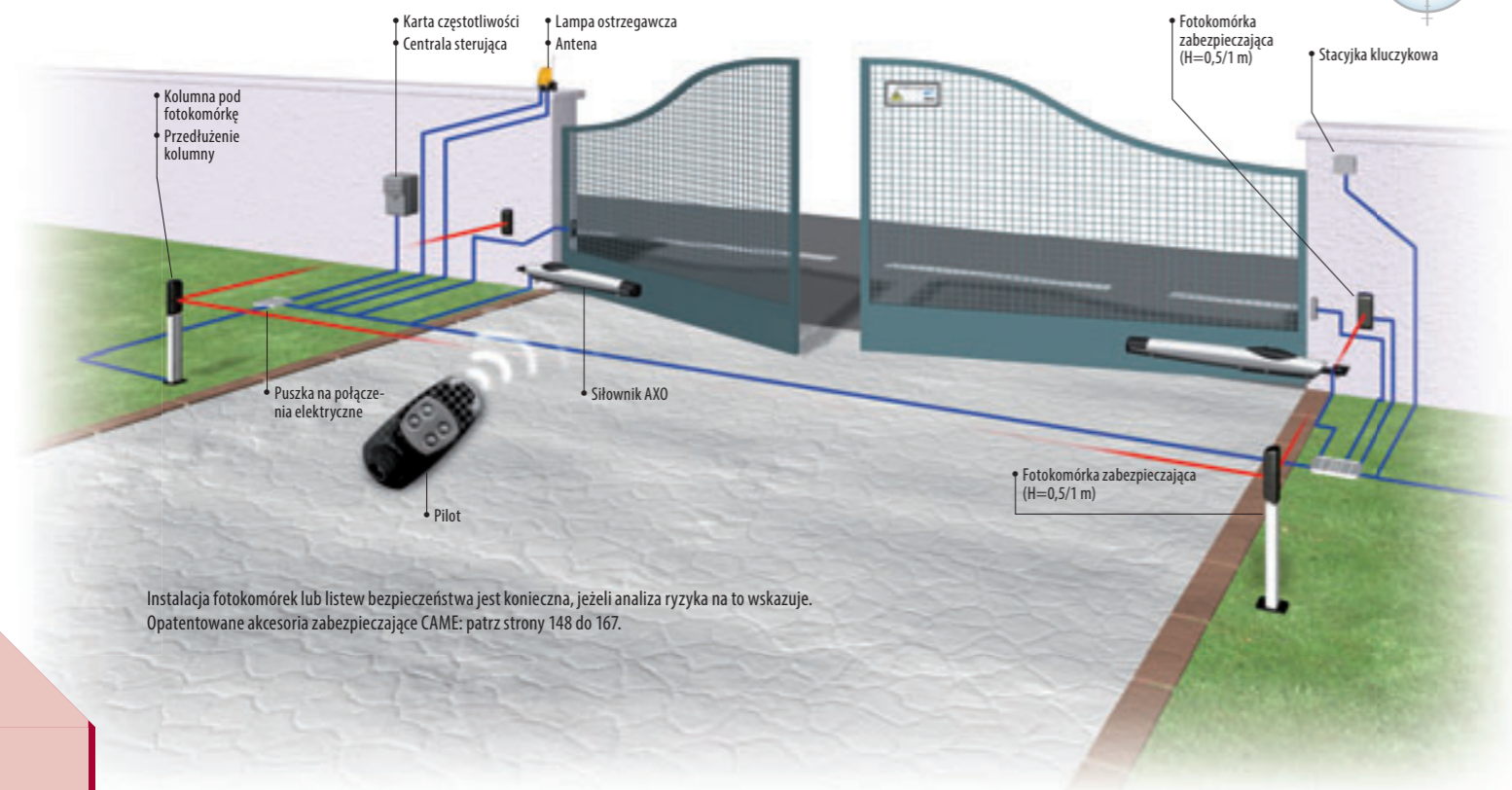

Instalacja fotokomórek lub listew bezpieczeństwa jest konieczna, jeżeli analiza ryzyka na to wskazuje. Opatentowane akcesoria zabezpieczające CAME: patrz strony 148 do 167.

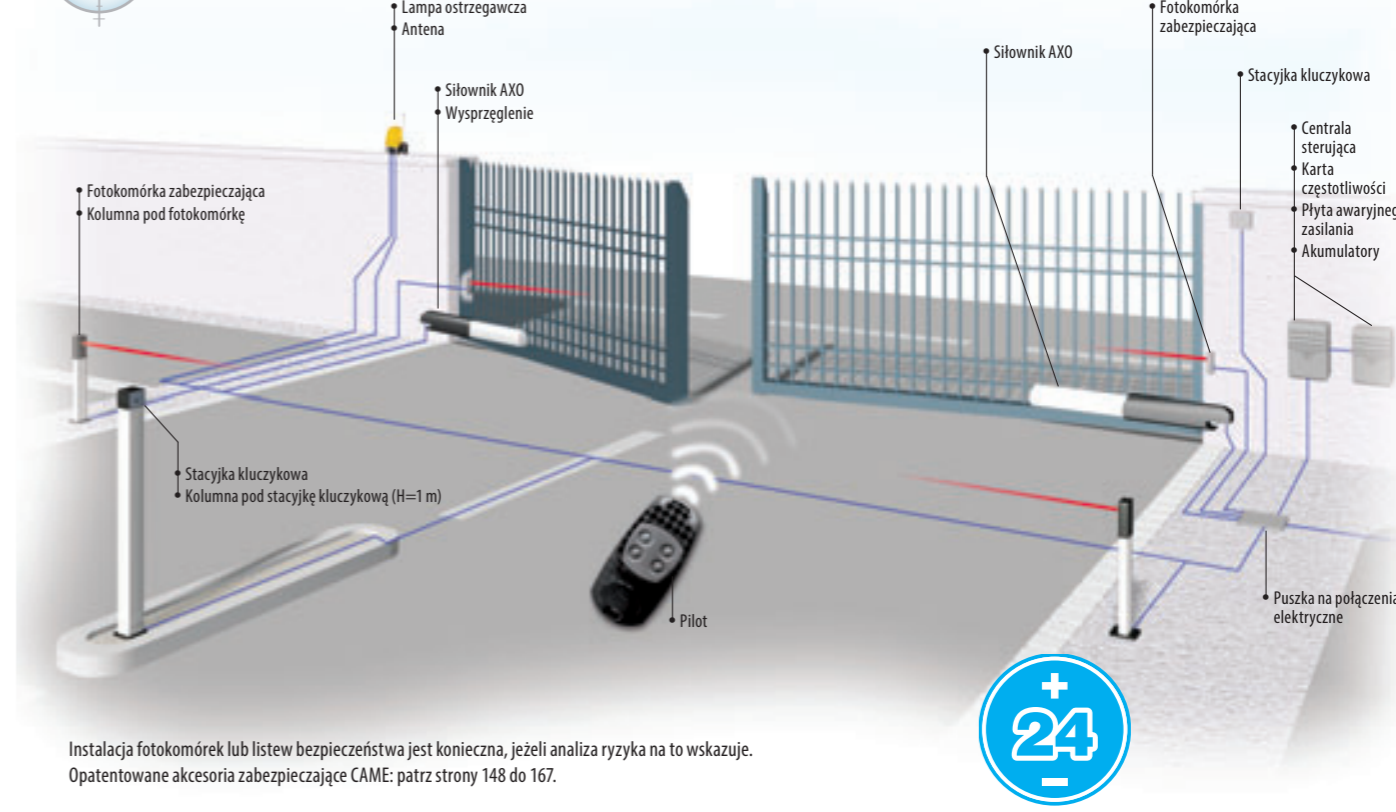

Instalacja fotokomórek lub listew bezpieczeństwa jest konieczna, jeżeli analiza ryzyka na to wskazuje. Opatentowane akcesoria zabezpieczające CAME: patrz strony 148 do 167.



SYSTEM PODSTAWOWY

Kod	Opis	Ilość	Cena NETTO
AX402306	230 V siłownik	2	3 190,00
ZF1	Centrala sterująca	1	550,00
AF43S	Karta częstotliwości	1	100,00
AT04EV	Czterokanałowy pilot na kod zmienny	1	60,00
DIR10	Fotokomórka	1	160,00
SUMARYCZNA cena NETTO			4 060,00
SUMARYCZNA cena BRUTTO			4 993,80

SYSTEM PODSTAWOWY DO PRACY INTENSYWNEJ

Kod	Opis	Ilość	Cena NETTO
AX3024	24 V siłownik	2	3 080,00
ZLX24MA	Centrala sterująca MEDIUM	1	1 100,00
AF43S	Karta częstotliwości	1	100,00
AT04EV	Czterokanałowy pilot na kod zmienny	1	60,00
DIR10	Fotokomórka	1	160,00
SUMARYCZNA cena NETTO			4 500,00
SUMARYCZNA cena BRUTTO			5 535,00

SYSTEM W PEŁNEJ OPCJI

Kod	Opis	Ilość	Cena NETTO
AX71230	230 V siłownik	2	3 410,00
ZM3E	Centrala sterująca	1	1 170,00
AF43S	Karta częstotliwości	1	100,00
AT04EV	Czterokanałowy pilot na kod zmienny	1	60,00
DIR10	Fotokomórka	2	320,00
DIR-L	Kolumna pod fotokomórkę	2	200,00
KLED	230 V lampa ostrzegawcza	1	90,00
TOP-A433N	Antena	1	60,00
LOCK81	Zamek elektromagnetyczny	1	500,00
SUMARYCZNA cena NETTO			5 910,00
SUMARYCZNA cena BRUTTO			7 269,30

SYSTEM W PEŁNEJ OPCJI DO PRACY INTENSYWNEJ

Kod	Opis	Ilość	Cena NETTO
AX3024	24 V siłownik	2	3 080,00
ZLX24SA	Centrala sterująca PLUS	1	1 350,00
AF43S	Karta częstotliwości	1	100,00
AT04EV	Czterokanałowy pilot na kod zmienny	1	60,00
DIR10	Fotokomórka	2	320,00
DIR-L	Kolumna pod fotokomórkę	2	200,00
KLED24	24 V lampa ostrzegawcza	1	110,00
TOP-A433N	Antena	1	60,00
SUMARYCZNA cena NETTO			5 280,00
SUMARYCZNA cena BRUTTO			6 494,40

Zalecane konfiguracje są jedynie przykładami możliwych rozwiązań. By spełnić wymagania użytkowe i bezpieczeństwa konkretnej instalacji, zalecamy zapoznanie się z całością oferty CAME.



strony 150-152



strony 153-158



strony 162-163



strony 159-161 164-167



ATI

wersja do 3 i 5 m

Wytrzymały, silny i elektromechaniczny to cechy zapewniające długotrwałą, bezawaryjną pracę automatyki. CAME proponuje pełną gamę liniowych, elektromechanicznych siłowników sprawdzających się w każdych warunkach pracy.

ZAKRES ZASTOSOWAŃ

MODEL	A3000 / A3000A / A3024				
Maks. szerokość skrzydła		3 m	2,5 m	2 m	
Maks. waga skrzydła		400 kg	600 kg	800 kg	
MODEL	A5000 / A5000A / A5024				
Maks. szerokość skrzydła	5 m	4 m	3 m	2,5 m	2 m
Maks. waga skrzydła	400 kg	500 kg	600 kg	800 kg	1000 kg

DANE TECHNICZNE

Typ	A3000/A3000A	A3024N	A5000/A5000A	A5024N
Stopień zabezpieczenia	IP44			
Zasilanie	230 V 50/60 Hz			
Zasilanie silnika	230 V 50/60 Hz	24 V D.C.	230 V 50/60 Hz	24 V D.C.
Pobór prądu silnika	1,2 A	10 A maks.	1,2 A	10 A maks.
Moc maksymalna silnika	150 W	120 W	150 W	120 W
Cykl pracy	50%	pr. intensywna	50%	pr. intensywna
Siła ciągu	400±3000 N			
Termiczne zabezp. silnika	150°C	-	150°C	-
Czas otwarcia (do 90°)	19 s	regulowany	32 s	regulowany
Temperatura pracy	-20°C min. +55°C maks.			

UWAGA:

Aby zapewnić skuteczne i niezawodne zamykanie oraz chronić przekładnie napędów, montowanych w bramach skrzydłowych, zawsze zaleca się zainstalowanie elektrozamek. Jeżeli skrzydła mają ponad 3 m, elektrozamek jest obowiązkowy.

SPECYFIKACJA INSTALACJI

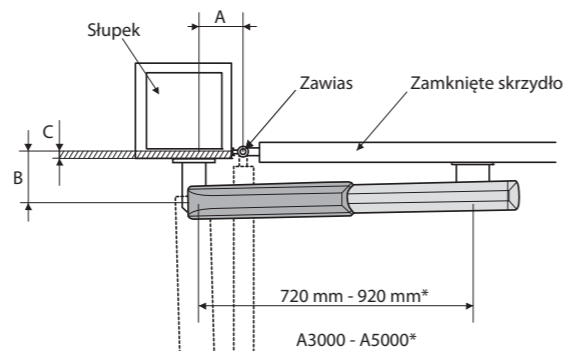

KĄT OTWARCIA	A MM	B MM	C MAKS. MM
A3000 / A3000A / A3024N			
90°	130	130	60
120°	130	110	50
A5000 / A5000A / A5024N			
90°	200	200	120
120°	200	140	70



WYMIARY ZEWNĘTRZNE

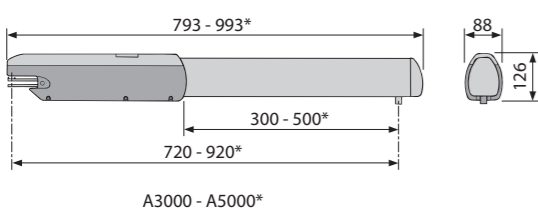

Technologia 24 V zwiększa bezpieczeństwo poprzez umożliwienie regulacji prędkości ruchu podczas otwierania i zamykania oraz dzięki funkcji wykrywania przeszkody.



Bezpieczeństwo En Tested. Technologia ATI jest zgodna ze standardami ustalonymi przez Normy Europejskie odnośnie sił uderzenia.

ATI: KOMPLETNA SERIA

230 V SIŁOWNIKI ORAZ CENTRALE STERUJĄCE

CENY NETTO/BRUTTO PLN



230 V A.C. - 150 W Samoblokujący siłownik elektromechaniczny. Czas otwarcia 19 s do 90°. Posiada wbudowany jeden wyłącznik krańcowy. Maksymalna długość jednego skrzydła 3 m. Wbudowane wyłączniki krańcowe FA.

A3000 1 430,00 / 1 758,90



230 V A.C. - 150 W Samoblokujący siłownik elektromechaniczny. Czas otwarcia 19 s do 90°. Posiada wbudowane dwa wyłączniki krańcowe. Maksymalna długość jednego skrzydła 3 m. Wbudowane wyłączniki krańcowe FA i FC.

A3000A 1 520,00 / 1 869,60



230 V A.C. - 150 W samoblokujący siłownik elektromechaniczny. Czas otwarcia 32 s do 90°. Posiada wbudowany jeden wyłącznik krańcowy. Maksymalna długość jednego skrzydła 5 m. Wbudowane wyłączniki krańcowe FA.

A5000 1 520,00 / 1 869,60



230 V A.C. - 150 W samoblokujący siłownik elektromechaniczny. Czas otwarcia 32 s do 90°. Posiada wbudowane dwa wyłączniki krańcowe. Maksymalna długość jednego skrzydła 5 m. Wbudowane wyłączniki krańcowe FA i FC.

A5000A 1 590,00 / 1 955,70



Centrala sterująca do bram 2-skrzydłowych z wbudowanym dwukanałowym dekoderym radiowym. Posiada funkcję stop, wejście na jedną linię fotokomórek oraz wyjście na elektrozamek. Obudowa wykonana z ABS o wymiarach L 204 x H 274 x D 133 mm.

ZF1N 550,00 / 676,50



Centrala sterująca do bram 2-skrzydłowych z wbudowanym dwukanałowym dekoderym radiowym. W końcowej fazie uruchamiania jest spowolnienie. Posiada funkcję furtki, funkcję stop, wejście na dwie linie fotokomórek oraz wyjście na elektrozamek. Obudowa wykonana z ABS o wymiarach L 204 x H 274 x D 133 mm.

ZA3P 660,00 / 811,80



Centrala sterująca do bram dwuskrzydłowych z wbudowanym wyświetlaczem, dwukanałowym dekoderym radiowym oraz diagnostyką urządzeń zabezpieczających przy każdym otwarciu lub zamknięciu. Posiada funkcję furtki, funkcję stop, wejście na dwie linie fotokomórek oraz wyjście na elektrozamek. Obudowa wykonana z ABS o wymiarach L 240 x H 320 x D 145 mm.

ZM3E 1 170,00 / 1 439,10



24 V SIŁOWNIKI ORAZ CENTRALE STERUJĄCE



24 V A.C. - 120 W Samoblokujący siłownik elektromechaniczny. Czas otwarcia 18 s do 90°. Posiada wbudowane dwie krańcówki spawalniące. Maksymalna długość jednego skrzydła 3 m. Praca intensywna.

A3024N 1 650,00 / 2 029,50



24 V A.C. - 120 W Samoblokujący siłownik elektromechaniczny. Czas otwarcia 18 s do 90°. Posiada wbudowane dwie krańcówki spawalniące. Maksymalna długość jednego skrzydła 5 m. Praca intensywna.

A5024N 1 700,00 / 2 091,00



ZLX24MA - Centrala MEDIUM z wyświetlaczem 7-segmentowym, do bramy 2-skrzydłowej dla napędów 24 V D.C. Wymiary: L 204 x H 274 x D 132 mm.

801QA-0050 1 100,00 / 1 353,00



ZLX24SA - Centrala PLUS z wyświetlaczem graficznym LCD, do bramy 2-skrzydłowej dla napędów 24 V D.C. Wymiary: L 240 x H 320 x D 140 mm.

801QA-0060 1 350,00 / 1 660,50



Karta umożliwiająca zasilanie systemu akumulatorami (12 V 7 Ah x 2). Nie zawiera akumulatorów.

RLB 280,00 / 344,40



Akumulator 12 V 7 Ah.

PL0033 120,00 / 147,60

AKCESORIA



Cylinder z kluczem personalnym.

D001 90,00 / 110,70



Mechanizm wysprężający siłownik od zewnętrznej strony posesji (linka zwalnająca o długości 5 m).

H3000 340,00 / 418,20



Uniwersalny poziomy lub pionowy, jednocylinndrowy zamek elektromagnetyczny, zasilanie 12 V A.C./D.C.

LOCK81 500,00 / 615,00

Uniwersalny poziomy lub pionowy, dwucylindrowy zamek elektromagnetyczny, zasilanie 12 V A.C./D.C.

LOCK82 550,00 / 676,50

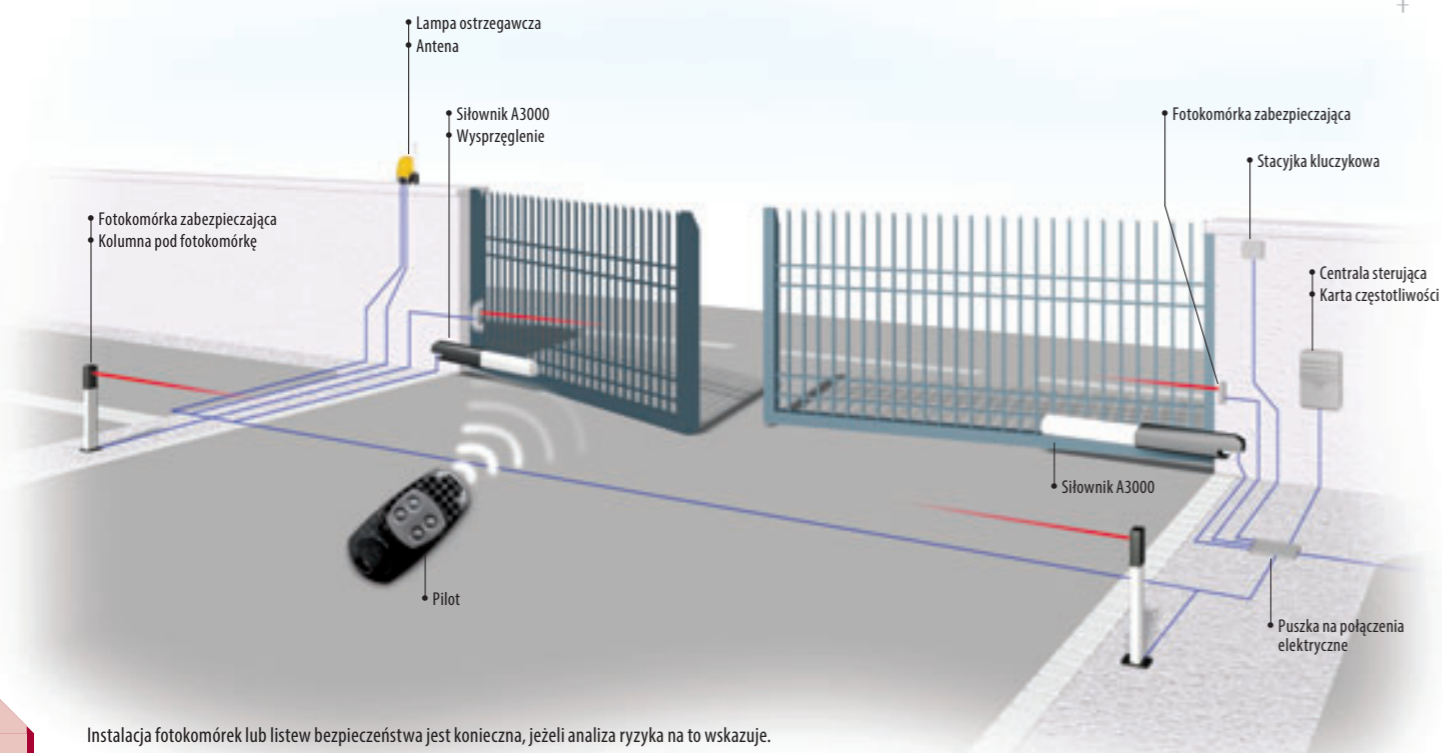

Instalacja fotokomórek lub listew bezpieczeństwa jest konieczna, jeżeli analiza ryzyka na to wskazuje. Opatentowane akcesoria zabezpieczające CAME: patrz strony 148 do 167.

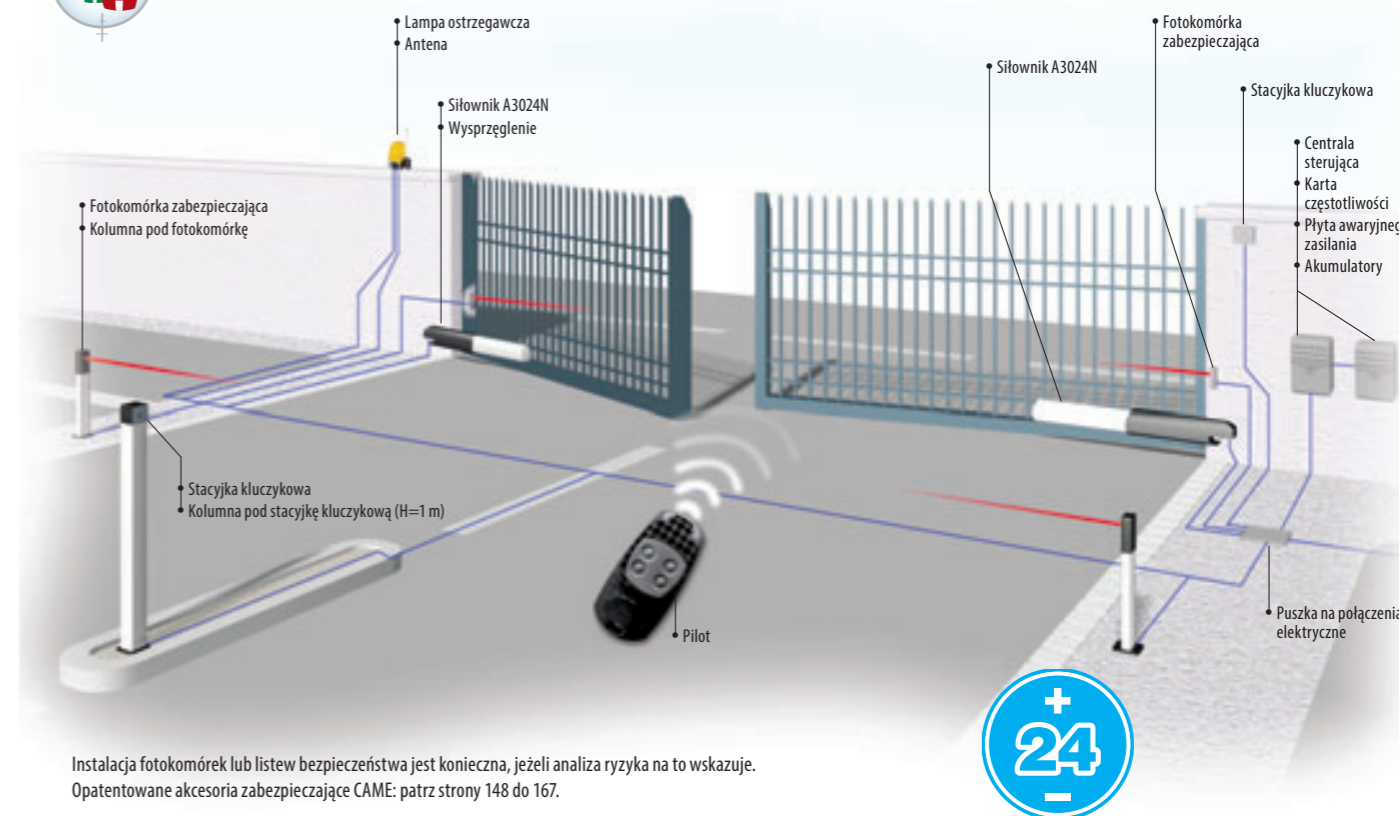

Instalacja fotokomórek lub listew bezpieczeństwa jest konieczna, jeżeli analiza ryzyka na to wskazuje. Opatentowane akcesoria zabezpieczające CAME: patrz strony 148 do 167.



SYSTEM PODSTAWOWY

Kod	Opis	Ilość	Cena NETTO
A3000	230 V siłownik	2	2 860,00
ZF1N	Centrala sterująca	1	550,00
AF43S	Karta częstotliwości	1	100,00
DIR10	Fotokomórka	1	160,00
AT04EV	Czterokanałowy pilot na kod zmienny	1	60,00
SUMARYCZNA cena NETTO			3 730,00
SUMARYCZNA cena BRUTTO			4 587,90

SYSTEM PODSTAWOWY DO PRACY INTENSYWNEJ

Kod	Opis	Ilość	Cena NETTO
A3024N	24 V siłownik	2	3 300,00
ZLX24MA	Centrala sterująca MEDIUM	1	1 100,00
AF43S	Karta częstotliwości	1	100,00
AT04EV	Czterokanałowy pilot na kod zmienny	1	60,00
DIR10	Fotokomórka	1	160,00
SUMARYCZNA cena NETTO			4 720,00
SUMARYCZNA cena BRUTTO			5 805,60

SYSTEM W PEŁNEJ OPCJI DO BRAMY O SKRZYDLE 3 M

Kod	Opis	Ilość	Cena NETTO
A3000	230 V siłownik	2	2 860,00
ZA3P	Centrala sterująca	1	660,00
AF43S	Karta częstotliwości	1	100,00
AT04EV	Czterokanałowy pilot na kod zmienny	1	60,00
DIR10	Fotokomórka	2	320,00
DIR-LN	Kolumna pod fotokomórkę	2	200,00
KLED	230 V lampa ostrzegawcza	1	90,00
TOP-A433N	Antena	1	60,00
SUMARYCZNA cena NETTO			4 350,00
SUMARYCZNA cena BRUTTO			5 350,50

SYSTEM W PEŁNEJ OPCJI DO PRACY INTENSYWNEJ

Kod	Opis	Ilość	Cena NETTO
A3024N	24 V siłownik	2	3 300,00
ZLX24SA	Centrala sterująca PLUS	1	1 350,00
AF43S	Karta częstotliwości	1	100,00
AT04EV	Czterokanałowy pilot na kod zmienny	1	60,00
DIR10	Fotokomórka	2	320,00
DIR-L	Kolumna pod fotokomórkę	2	200,00
KLED24	24 V lampa ostrzegawcza	1	110,00
TOP-A433N	Antena	1	60,00
SUMARYCZNA cena NETTO			5 500,00
SUMARYCZNA cena BRUTTO			6 765,00

Zalecane konfiguracje są jedynie przykładami możliwych rozwiązań. By spełnić wymagania użytkowe i bezpieczeństwa konkretnej instalacji, zalecamy zapoznanie się z całością oferty CAME.

Zalecane konfiguracje są jedynie przykładami możliwych rozwiązań. By spełnić wymagania użytkowe i bezpieczeństwa konkretnej instalacji, zalecamy zapoznanie się z całością oferty CAME.



strony 150-152



strony 153-158



strony 162-163



strony 159-161 164-167



strony 150-152



strony 153-158



strony 162-163



strony 159-161 164-167



ATS

wersja do 3 i 5 m

Solidny i wytrzymały.

ATS to uniwersalne rozwiązanie, przeznaczone zarówno do zastosowań domowych, jak i przemysłowych. Ten wszechstronny napęd jest w stanie zautomatyzować dowolny rodzaj bramy skrzydłowej.



Dzięki osiowo umieszczoneму silnikowi ma smukły i elegancki kształt. Ponadto przekładnia stożkowa gwarantuje płynną i cichą pracę.



Teleskopowe, stalowe ramie chronione jest aluminiową obudową zapewniającą odporność na czynniki atmosferyczne. Górną i dolną metalową pokrywę można łatwo otworzyć w celu łatwej i szybkiej konserwacji.

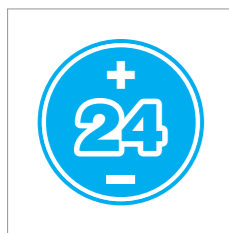

Wersja 24 V oferuje wydajne rozwiązanie przy intensywnym użytkowaniu z wielokrotnym otwieraniem i zamykaniem.

ZAKRES ZASTOSOWAŃ

MODEL	ATS30AGS / ATS30DGS			
Maks. szerokość skrzydła	3 m	2,5 m	2 m	
Maks. waga skrzydła	400 kg	600 kg	800 kg	
MODEL	ATS50AGS / ATS50DGS			
Maks. szerokość skrzydła	5 m	4 m	3 m	2,5 m
Maks. waga skrzydła	400 kg	500 kg	600 kg	800 kg
			1000 kg	

DANE TECHNICZNE

Typ	ATS30AGS	ATS50AGS	ATS30DGS	ATS50DGS
Stopień zabezpieczenia	IP44			
Zasilanie	230 V 50/60 Hz			
Zasilanie silnika	230 V 50/60 Hz		24 V DC	
Pobór prądu silnika	1 A		8 A maks.	
Moc maksymalna silnika	250 W		80 W	
Cykl pracy	20/godz.		praca intensywna	
Siła ciągu	400 ÷ 3000 N			
Zabezpieczenie termiczne silnika	15°C			
Czas otwarcia (do 90°)	15 s	20 s	15 ÷ 30 s	
Temperatura pracy	-20°C min. +55°C maks.			

UWAGA:

Aby zapewnić skuteczne i niezawodne zamykanie oraz chronić przekładnie napędów, montowanych w bramach skrzydłowych, zawsze zaleca się zainstalowanie elektrozamka. Jeżeli skrzydła mają ponad 3 m, elektrozamek jest obowiązkowy.

SPECYFIKACJA INSTALACJI

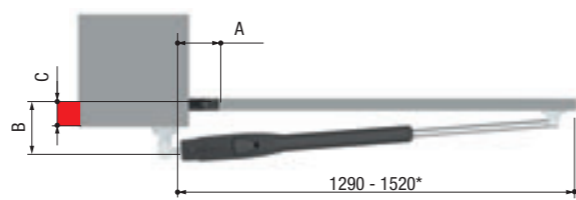

ATS30AGS, ATS50AGS - ATS30DGS*, ATS50DGS*

KĄT OTWARCIA	A MM	B MM	C MAKS. MM
ATS30AGS / ATS30DGS			
90°	130	120	50
90°	150	230	150
90°	120	270	200
120°	180	130	50
ATS50AGS / ATS50DGS			
90°	200	200	150
90°	200	270	200
120°	200	140	70



WYMIARY ZEWNĘTRZNE



ATS30AGS, ATS50AGS - ATS30DGS*, ATS50DGS*

ATS: KOMPLETNA SERIA

230 V SIŁOWNIKI ORAZ CENTRALE STERUJĄCE

CENY NETTO/BRUTTO PLN



230 V A.C. - 250 W samoblokujący siłownik elektromechaniczny. Czas otwarcia 15 s do 90°. Maksymalna długość jednego skrzydła 3 m. Wbudowane wyłączniki krańcowe na otwieranie i zamykanie.

ATS30AGS 1 200,00 / 1 476,00



230 V A.C. - 250 W samoblokujący siłownik elektromechaniczny. Czas otwarcia 20 s do 90°. Maksymalna długość jednego skrzydła 5 m. Wbudowane wyłączniki krańcowe na otwieranie i zamykanie.

ATS50AGS 1 350,00 / 1 660,50



Centrala sterująca do bram 2-skrzydłowych z wbudowanym dwukanałowym dekoderym radiowym. Posiada funkcję stop, wejście na jedną linię fotokomórek oraz wyjście na elektrozamek. Obudowa wykonana z ABS o wymiarach L 204 x H 274 x D 133 mm.

ZF1N 550,00 / 676,50



Centrala sterująca do bram 2-skrzydłowych z wbudowanym dwukanałowym dekoderym radiowym. W końcowej fazie uruchamiania jest spowolnienie. Posiada funkcję furtki, funkcję stop, wejście na dwie linie fotokomórek oraz wyjście na elektrozamek. Obudowa wykonana z ABS o wymiarach L 204 x H 274 x D 133 mm.

ZA3P 660,00 / 811,80



Centrala sterująca do bram dwuskrzydłowych z wbudowanym wyświetlaczem, dwukanałowym dekoderym radiowym oraz diagnostyką urządzeń zabezpieczających przy każdym otwarciu lub zamknięciu. Posiada funkcję furtki, funkcję stop, wejście na dwie linie fotokomórek oraz wyjście na elektrozamek. Obudowa wykonana z ABS o wymiarach L 240 x H 320 x D 145 mm.

ZM3E 1 170,00 / 1 439,10



24 V SIŁOWNIKI ORAZ CENTRALE STERUJĄCE



24 V D.C. - 80 W samoblokujący siłownik elektromechaniczny. Czas otwarcia regulowany. Maksymalna długość jednego skrzydła 3 m. Wbudowane wyłączniki krańcowe na otwieranie i zamykanie. Praca intensywna.

ATS30DGS 1 350,00 / 1 660,50



24 V D.C. - 80 W samoblokujący siłownik elektromechaniczny. Czas otwarcia regulowany. Maksymalna długość jednego skrzydła 5 m. Wbudowane wyłączniki krańcowe na otwieranie i zamykanie. Praca intensywna.

ATS50DGS 1 500,00 / 1 845,00



ZLX24MA - Centrala MEDIUM z wyświetlaczem 7-segmentowym, do bramy 2-skrzydłowej dla napędów 24 V D.C. Wymiary: L 204 x H 274 x D 132 mm.

801QA-0050 1 100,00 / 1 353,00



ZLX24SA - Centrala PLUS z wyświetlaczem graficznym LCD, do bramy 2-skrzydłowej dla napędów 24 V D.C. Wymiary: L 240 x H 320 x D 140 mm.

801QA-0060 1 350,00 / 1 660,50



Centrala sterująca ZL65 do bram 1 lub 2-skrzydłowych z wbudowanym dwukanałowym dekoderym radiowym. Posiada autodiagnostykę urządzeń bezpieczeństwa i funkcje programowalne z wyświetlaczem. Obudowa wykonana z ABS o wymiarach L 204 x H 274 x D 133 mm.

ZL65 810,00 / 996,30

AKCESORIA



Uniwersalny poziomy lub pionowy, jednocylindrowy zamek elektromagnetyczny, zasilanie 12 V A.C./D.C.

LOCK81 500,00 / 615,00



Uniwersalny poziomy lub pionowy, dwucylindrowy zamek elektromagnetyczny, zasilanie 12 V A.C./D.C.

LOCK82 550,00 / 676,50



Karta umożliwiająca zasilanie systemu akumulatorami (12 V 7 Ah x 2). Nie zawiera akumulatorów.

RLB 280,00 / 344,40



Akumulator 12 V 7 Ah.

PL0033 120,00 / 147,60



strony 150-152



strony 153-158



strony 162-163



strony 159-161 164-167



KRONO

wersja do 3 i 5 m

Niezawodny przez cały czas.

Ten system we wszystkich wersjach to cicha praca w połączeniu z najnowszymi dostępnymi funkcjami. Specjalnie zaprojektowane mocowanie pozwala instalować siłownik w architektonicznie niestandardowych obiektach.

ZAKRES ZASTOSOWAŃ

MODEL	KRONO 3		
Maks. szerokość skrzydła	3 m	2,5 m	2 m
Maks. waga skrzydła	400 kg	600 kg	800 kg
MODEL	KRONO 5		
Maks. szerokość skrzydła	5 m	4 m	3 m
Maks. waga skrzydła	400 kg	500 kg	600 kg
			800 kg
			1000 kg

DANE TECHNICZNE

Typ	KRONO 3	KRONO 5
Stopień zabezpieczenia	IP54	
Zasilanie	230 V 50/60 Hz	
Zasilanie silnika	230 V 50/60 Hz	
Pobór prądu silnika	1,1 A	
Moc maksymalna silnika	130 W	
Cykl pracy	30%	
Siła ciągu	400 ÷ 3000 N	
Zabezpieczenie termiczne silnika	150°C	
Czas otwarcia (do 90°)	22 s	44 s
Temperatura pracy	-20°C min. +55°C maks.	

UWAGA:

Aby zapewnić skuteczne i niezawodne zamykanie oraz chronić przekładnie napędów, montowanych w bramach skrzydłowych, zawsze zaleca się zainstalowanie elektrozamek. Jeżeli skrzydła mają ponad 3 m, elektrozamek jest obowiązkowy.

SPECYFIKACJA INSTALACJI

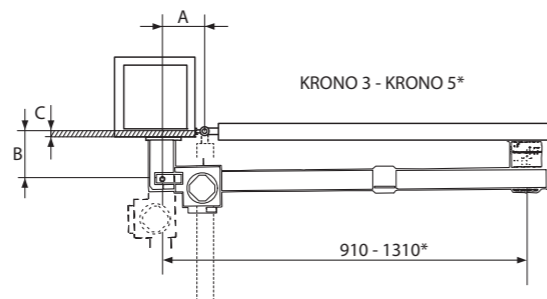

KĄT OTWARCIA	A MM	B MM	C MAKS. MM
KRONO 3			
90°	130	130	60
120°	130	110	50
KRONO 5			
90°	200	200	120
130°	200	140	70



WYMIARY ZEWNĘTRZNE

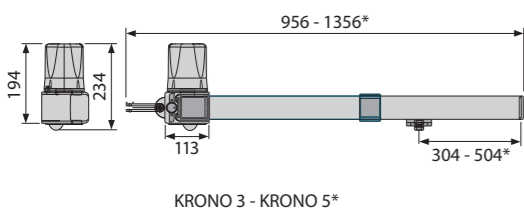

Mikrowyłączniki umożliwiają szybką i precyzyjną regulację punktów otwarcia i zamknięcia skrzydła. (KR310D/KR310S).

W serii KRONO wszystkie elementy obudowy wykonane są z aluminium odlewane pod ciśnieniem w celu zwiększenia żywotności urządzenia.

KRONO: KOMPLETNA SERIA

CENY NETTO/BRUTTO PLN



230 V A.C. - 150 W samoblokujący prawostronny siłownik elektromechaniczny. Czas otwarcia 22 s do 90°. Posiada wbudowane dwa wyłączniki krańcowe. Maksymalna długość jednego skrzydła 3 m.

KR310D 1 355,00 / 1 666,65

230 V A.C. - 150 W samoblokujący prawostronny siłownik elektromechaniczny. Czas otwarcia 18 s do 90°. Nie posiada wyłączników krańcowych. Maksymalna dł. jednego skrzydła 3 m.

KR300D 1 300,00 / 1 599,00

230 V A.C. - 150 W samoblokujący prawostronny siłownik elektromechaniczny. Czas otwarcia 20 s do 90°. Posiada dwa wbudowane wyłączniki krańcowe. Maksymalna długość jednego skrzydła 5 m.

KR512D 1 540,00 / 1 894,20

230 V A.C. - 150 W samoblokujący prawostronny siłownik elektromechaniczny. Czas otwarcia 18 s do 90°. Posiada wbudowane dwa wyłączniki krańcowe. Maksymalna długość jednego skrzydła 3 m.

KR312D 1 350,00 / 1 660,50

230 V A.C. - 150 W samoblokujący prawostronny siłownik elektromechaniczny. Czas otwarcia 44 s do 90°. Posiada dwa wbudowane wyłączniki krańcowe. Maksymalna długość jednego skrzydła 5 m.

KR510D 1 520,00 / 1 869,60



230 V A.C. - 150 W samoblokujący lewostronny siłownik elektromechaniczny. Czas otwarcia 22 s do 90°. Posiada wbudowane dwa wyłączniki krańcowe. Maksymalna długość jednego skrzydła 3 m.

KR310S 1 355,00 / 1 666,65

230 V A.C. - 150 W samoblokujący lewostronny siłownik elektromechaniczny. Czas otwarcia 22 s do 90°. Nie posiada wyłączników krańcowych. Maksymalna dł. jednego skrzydła 3 m.

KR300S 1 300,00 / 1 599,00

230 V A.C. - 150 W samoblokujący lewostronny siłownik elektromechaniczny. Czas otwarcia 20 s do 90°. Posiada dwa wbudowane wyłączniki krańcowe. Maksymalna długość jednego skrzydła 5 m.

KR512S 1 540,00 / 1 894,20

230 V A.C. - 150 W samoblokujący lewostronny siłownik elektromechaniczny. Czas otwarcia 18 s do 90°. Posiada wbudowane dwa wyłączniki krańcowe. Maksymalna długość jednego skrzydła 3 m.

KR312S 1 350,00 / 1 660,50

230 V A.C. - 150 W samoblokujący lewostronny siłownik elektromechaniczny. Czas otwarcia 44 s do 90°. Posiada dwa wbudowane wyłączniki krańcowe. Maksymalna długość jednego skrzydła 5 m.

KR510S 1 520,00 / 1 869,60



Cylinder z kluczem personalnym.
KR001 95,00 / 116,85



Centrala sterująca do bram 2-skrzydłowych z wbudowanym dwukanałowym dekoderm radiowym. W końcowej fazie uruchamiania jest spowolnienie. Posiada funkcję furtki, funkcję stop, wejście na jedną linię fotokomórek oraz wyjście na elektrozamek. Obudowa wykonana z ABS o wymiarach L 204 x H 274 x D 133 mm.

ZA3P 660,00 / 811,80



Centrala sterująca do bram dwuskrzydłowych z wbudowanym wyświetlaczem, dwukanałowym dekoderm radiowym oraz diagnostyką urządzeń zabezpieczających przy każdym otwarciu lub zamknięciu. Posiada funkcję furtki, funkcję stop, wejście na dwie linie fotokomórek oraz wyjście na elektrozamek. Obudowa wykonana z ABS o wymiarach L 240 x H 320 x D 145 mm.

ZM3E 1 170,00 / 1 439,10

AKCESORIA

Uniwersalny poziomy lub pionowy, jednocylinndrowy zamek elektromagnetyczny, zasilanie 12 V A.C./D.C.

LOCK81 500,00 / 615,00

Uniwersalny poziomy lub pionowy, dwucylindrowy zamek elektromagnetyczny, zasilanie 12 V A.C./D.C.

LOCK82 550,00 / 676,50



Instalacja fotokomórek lub listew bezpieczeństwa jest konieczna, jeżeli analiza ryzyka na to wskazuje. Opatentowane akcesoria zabezpieczające CAME: patrz strony 148 do 167.

SYSTEM PODSTAWOWY

Kod	Opis	Ilość	Cena NETTO
U1623ML	Zestaw KRONO Standard ATOMO	1	2 300,00
AT04EV	Czterokanałowy pilot na kod zmienny	1	60,00
		SUMARYCZNA cena NETTO	2 360,00
		SUMARYCZNA cena BRUTTO	2 902,80

SYSTEM W PEŁNEJ OPCJI

Kod	Opis	Ilość	Cena NETTO
PLU0012	Zestaw KRONO Plus ATOMO	1	2 600,00
AT04EV	Czterokanałowy pilot na kod zmienny	1	60,00
DIR10	Fotokomórka	1	160,00
DIR-L	Kolumna pod fotokomórkę	2	200,00
KLED	230 V lampa ostrzegawcza	1	90,00
TOP-A433N	Antena	1	60,00
		SUMARYCZNA cena NETTO	3 170,00
		SUMARYCZNA cena BRUTTO	3 899,10

Zalecane konfiguracje są jedynie przykładami możliwych rozwiązań. By spełnić wymagania użytkowe i bezpieczeństwa konkretnej instalacji, zalecamy zapoznanie się z całością oferty CAME.



KRONO 3 / 5 m

KRONO 3 / 5 m

FROG

Całkowicie niewidoczny.

FROG jest najbardziej funkcjonalnym rozwiązaniem do zautomatyzowania każdego typu bramy skrzydłowej. Zastosowanie tego siłownika to najdoskonalszy sposób na automatyzację przejazdu bez ingerencji w wygląd bramy. Zgodnie z tradycją CAME, siłownik jest elektromechaniczny by zapewnić płynny, precyzyjny i bezpieczny ruch skrzydła.

OPATENTOWANE

ZAKRES ZASTOSOWAŃ

MODEL	FROG-AV	FROG-A - FROG-AE - FROG-A24 / FROG-A24E
Maks. szerokość skrzydła	1,3 m	*3,5 m *2,5 m 2 m
Maks. waga skrzydła	300 kg	400 kg 600 kg 800 kg

* Wymaga zastosowanie zamka elektromagnetycznego.

DANE TECHNICZNE

Typ	FROG-A / FROG-AE	FROG-AV	FROG-A24 / FROG-A24E
Stopień zabezpieczenia	IP67		
Zasilanie	230 V 50/60 Hz		
Zasilanie silnika	230 V 50/60 Hz	230 V 50/60 Hz	24 V D.C.
Pobór prądu silnika	1,9 A	2,5 A	15 A maks.
Moc maksymalna silnika	200 W	300 W	180 W
Cykl pracy	30%	30%	praca intensywna
Siła ciągu	320 Nm	240 Nm	320 Nm
Termiczne zabezp. silnika	150°C	150°C	
Czas otwarcia (do 90°)	18 s	9 s	regulowany
Temperatura pracy	-20°C min. +55°C maks.		

WYMIARY ZEWNĘTRZNE

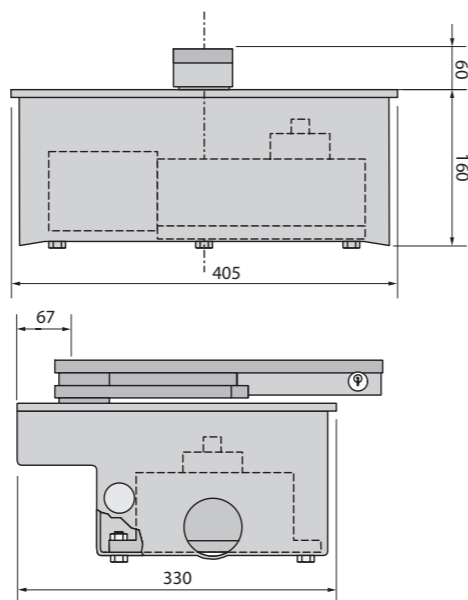

Całkowicie bezpieczny system. Centrala sterująca zasila silnik i wszystkie akcesoria niskim napięciem (FROG 24 V).



CAME daje możliwość wyboru jednego z trzech nowatorskich mechanizmów wysprzęglania:

- podstawowy system oparty na dźwigni zwalnającej,
- dwie wersje rozbudowane, w których wysprzęglenie następuje poprzez zastosowanie specjalnego trójściennego klucza lub spersonalizowanego klucza cylindrycznego DIN.



FROG: KOMPLETNA SERIA

230 V SIŁOWNIKI ORAZ CENTRALE STERUJĄCE



230 V A.C. - 200 W Samoblokujący, podziemny siłownik elektromechaniczny. Czas otwarcia 18 s do 90°. Maksymalna długość jednego skrzydła 3,5 m.

FROG-A 1 465,00 / 1 801,95

Parametry jak wyżej. Zgodny z europejskimi normami w zakresie siły uderzenia

FROG-AE 1 540,00 / 1 894,20



230 V A.C. - 300 W Samoblokujący podziemny siłownik elektromechaniczny. Czas otwarcia 9 s do 90°. Maksymalna długość jednego skrzydła 1,3 m.

FROG-AV 1 730,00 / 2 127,90



Centrala sterująca do bram 2-skrzydłowych z wbudowanym dwukanałowym dekoderym radiowym. W końcowej fazie uruchamiania jest spowolnienie. Posiada funkcję furtki, funkcję stop, wejście na dwie linie fotokomórek oraz wyjście na elektrozamek. Obudowa wykonana z ABS o wymiarach L 204 x H 274 x D 133 mm.

ZA3P 660,00 / 811,80



Centrala sterująca do bram dwuskrzydłowych z wbudowanym wyświetlaczem, dwukanałowym dekoderym radiowym oraz diagnostyką urządzeń zabezpieczających przy każdym otwarciu lub zamknięciu. Posiada funkcję furtki, funkcję stop, wejście na dwie linie fotokomórek oraz wyjście na elektrozamek. Obudowa wykonana z ABS o wymiarach L 240 x H 320 x D 145 mm.

ZM3E 1 170,00 / 1 439,10



24 V SIŁOWNIKI ORAZ CENTRALE STERUJĄCE



24 V D.C. - 180 W Samoblokujący podziemny siłownik elektromechaniczny. Regulowany czas otwarcia 16 s - 45 s do 90°. Maksymalna długość jednego skrzydła 3,5 m. Praca intensywna.

FROG-A24 1 885,00 / 2 318,55

Parametry jak wyżej. Zgodny z europejskimi normami w zakresie siły uderzenia

FROG-A24E 1 870,00 / 2 300,10



Centrala sterująca do bram 1-skrzydłowych z wbudowanym jednokanałowym dekoderym radiowym. Posiada funkcję stop, regulowany czujnik amperometrycznego wykrywania przeszkód, wejście na dwie linie fotokomórek oraz wyjście na elektrozamek. Obudowa z ABS o wymiarach L 204 x H 274 x D 133 mm.

ZL170N 770,00 / 947,10

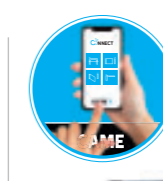

ZLX24MA - Centrala MEDIUM z wyświetlaczem 7-segmentowym, do bramy 2-skrzydłowej dla napędów 24 V D.C. Wymiary: L 204 x H 274 x D 132 mm.

801QA-0050 1 100,00 / 1 353,00

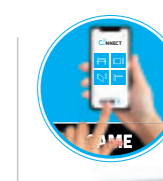

ZLX24SA - Centrala PLUS z wyświetlaczem graficznym LCD, do bramy 2-skrzydłowej dla napędów 24 V D.C. Wymiary: L 240 x H 320 x D 140 mm.

801QA-0060 1 350,00 / 1 660,50

FROG: KOMPLETNA SERIA

AKCESORIA



Podziemna obudowa malowana proszkowo z ocynkowaną pokrywą. W komplecie dźwignia oraz trzpień.

FROG-CFN 645,00 / 793,35

Podziemna obudowa z pokrywą, stal nierdzewna. W komplecie dźwignia oraz trzpień.

FROG-CFNI 1 345,00 / 1 654,35



System wysprzęglający, dźwigniowy „Standard”.

A4364 135,00 / 166,05



System wysprzęglający z kluczem CAME „Plus”.

A4365 180,00 / 221,40



System wysprzęglający z kluczem personalnym „Top”.

A4366 240,00 / 295,20



Przekładnia zwiększająca kąt otwarcia bramy do 180° dla FROG A/AV (długość skrzydła maks. 2 m).

FL-180 525,00 / 645,75



Przekładnia zwiększająca kąt otwarcia bramy do 140° (dł. skrzydła maks. 2 m).

A4370 275,00 / 338,25

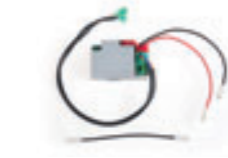

Karta umożliwiająca zasilanie systemu akumulatorami (12 V 7 Ah x 2). Nie zawiera akumulatorów.

RLB 280,00 / 344,40



Akumulator 12 V 7 Ah.

PL0033 120,00 / 147,60



Uniwersalny poziomy lub pionowy, jednocylinndrowy zamek elektromagnetyczny, zasilanie 12 V A.C./D.C.

LOCK81 500,00 / 615,00

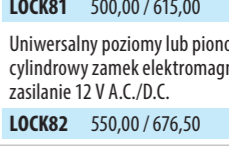

Uniwersalny poziomy lub pionowy, dwucylindrowy zamek elektromagnetyczny, zasilanie 12 V A.C./D.C.

LOCK82 550,00 / 676,50

Zalecane konfiguracje są jedynie przykładami możliwych rozwiązań. By spełnić wymagania użytkowe i bezpieczeństwa konkretnej instalacji, zalecamy zapoznanie się z całością oferty CAME.

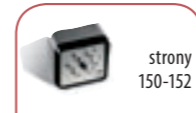

strony 150-152



strony 153-158



strony 162-163



strony 159-161 164-167

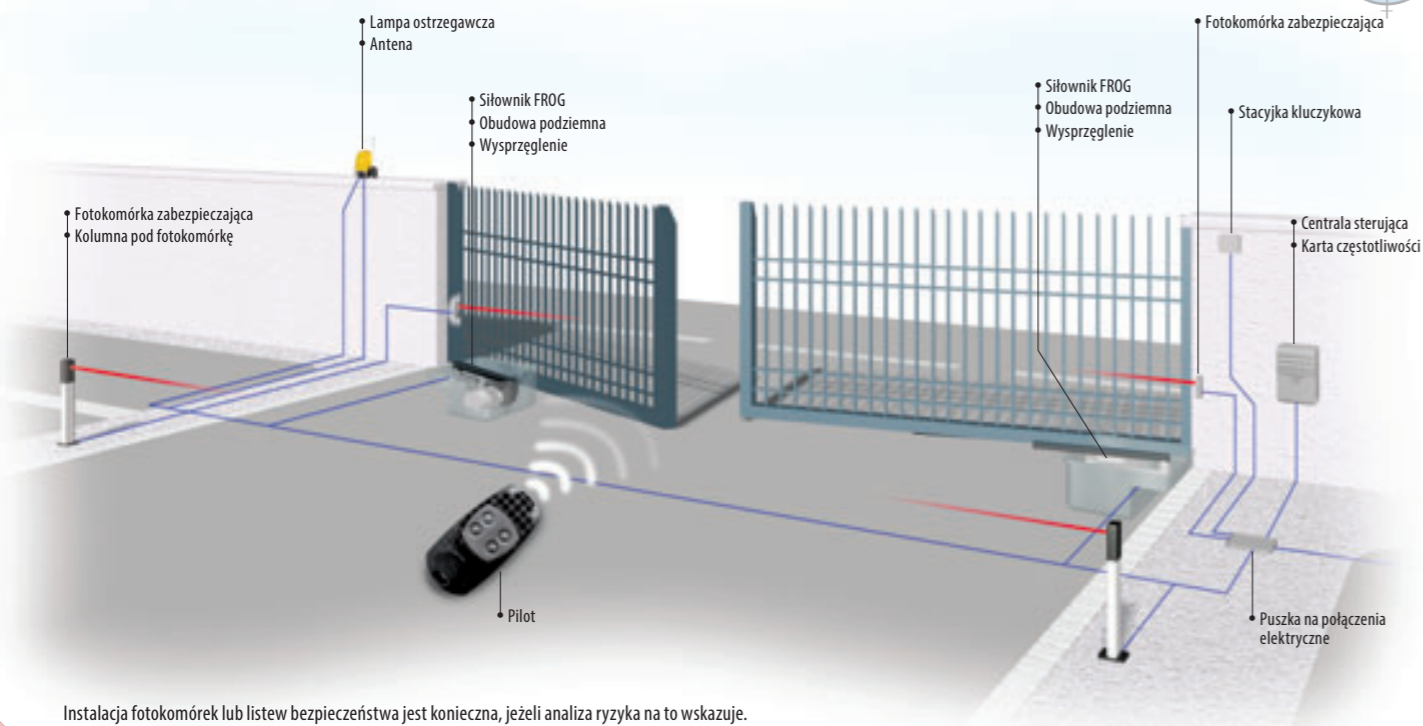

Instalacja fotokomórek lub listew bezpieczeństwa jest konieczna, jeżeli analiza ryzyka na to wskazuje. Opatentowane akcesoria zabezpieczające CAME: patrz strony 148 do 167.

SYSTEM PODSTAWOWY

Kod	Opis	Ilość	Cena NETTO
FROG-A	230 V siłownik	2	2 930,00
FROG-CFN	Obudowa podziemna	2	1 290,00
A4364	System wysprzęglający	2	270,00
ZA3P	Centrala sterująca	1	660,00
AF43S	Karta częstotliwości	1	100,00
AT04EV	Czterokanałowy pilot na kod zmienny	1	60,00
DIR10	Fotokomórka	1	160,00
SUMARYCZNA cena NETTO			5 470,00
SUMARYCZNA cena BRUTTO			6 728,10

SYSTEM W PEŁNEJ OPCJI

Kod	Opis	Ilość	Cena NETTO
FROG-A	230 V siłownik	2	2 930,00
FROG-CFN	Obudowa podziemna	2	1 290,00
A4364	System wysprzęglający	2	270,00
ZA3P	Centrala sterująca	1	660,00
AF43S	Karta częstotliwości	1	100,00
AT04EV	Czterokanałowy pilot na kod zmienny	1	60,00
DIR10	Fotokomórka	2	320,00
DIR-L	Kolumna pod fotokomórki	2	200,00
KLED	230 V lampa ostrzegawcza	1	90,00
TOP-A433N	Antena	1	60,00
SUMARYCZNA cena NETTO			5 980,00
SUMARYCZNA cena BRUTTO			7 355,40

Zalecane konfiguracje są jedynie przykładami możliwych rozwiązań. By spełnić wymagania użytkowe i bezpieczeństwa konkretnej instalacji, zalecamy zapoznanie się z całością oferty CAME.



strony 150-152



strony 153-158



strony 162-163



strony 159-161 164-167

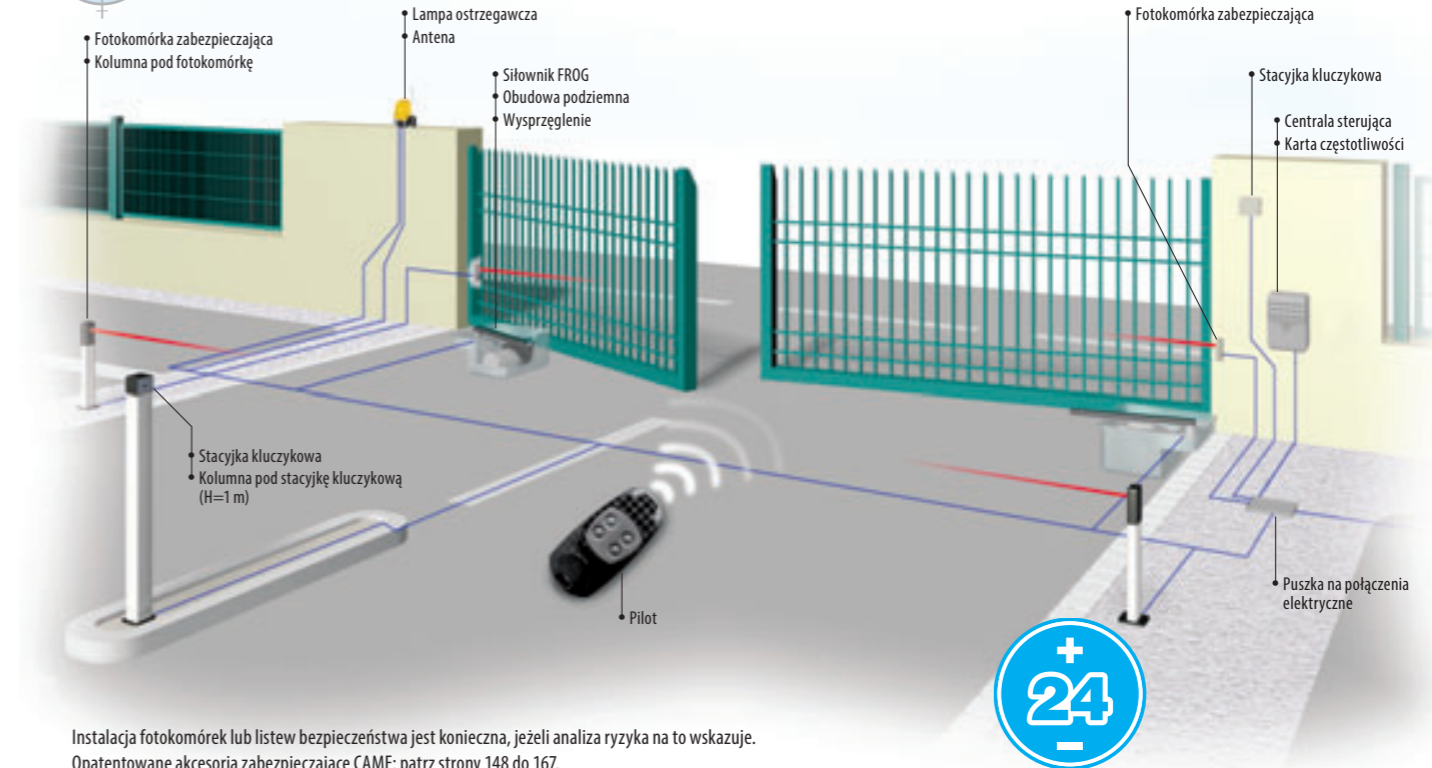

Instalacja fotokomórek lub listew bezpieczeństwa jest konieczna, jeżeli analiza ryzyka na to wskazuje. Opatentowane akcesoria zabezpieczające CAME: patrz strony 148 do 167.

SYSTEM PODSTAWOWY DO PRACY INTENSYWNEJ

Kod	Opis	Ilość	Cena NETTO
FROG-A24	24 V siłownik	2	3 770,00
FROG-CFN	Obudowa podziemna	2	1 290,00
A4364	System wysprzęglający	2	270,00
ZLX24MA	Centrala sterująca MEDIUM	1	1 100,00
AF43S	Karta częstotliwości	1	100,00
AT04EV	Czterokanałowy pilot na kod zmienny	1	60,00
DIR10	Fotokomórka	1	160,00
SUMARYCZNA cena NETTO			6 750,00
SUMARYCZNA cena BRUTTO			8 302,50

SYSTEM W PEŁNEJ OPCJI DO PRACY INTENSYWNEJ

Kod	Opis	Ilość	Cena NETTO
FROG-A24	24 V siłownik	2	3 770,00
FROG-CFN	Obudowa podziemna	2	1 290,00
A4364	System wysprzęglający	2	270,00
ZLX24SA	Centrala sterująca PLUS	1	1 350,00
AF43S	Karta częstotliwości	1	100,00
AT04EV	Czterokanałowy pilot na kod zmienny	1	60,00
DIR10	Fotokomórka	2	320,00
DIR-L	Kolumna pod fotokomórki	2	200,00
KLED24	24 V lampa ostrzegawcza	1	110,00
TOP-A433N	Antena	1	60,00
SUMARYCZNA cena NETTO			7 530,00
SUMARYCZNA cena BRUTTO			9 261,90

Zalecane konfiguracje są jedynie przykładami możliwych rozwiązań. By spełnić wymagania użytkowe i bezpieczeństwa konkretnej instalacji, zalecamy zapoznanie się z całością oferty CAME.



strony 150-152



strony 153-158



strony 162-163



strony 159-161 164-167

FROG PLUS

wersja do 7 m

Frog Plus to nowe „niewidoczne” rozwiązanie.

Idealne dla automatyzacji bram skrzydłowych o niestandardowych wymiarach. Nie ma sobie równych pod względem mocy i wydajności pracy. Może poruszać duże bramy, takie jak bramy hangarów, czy bramy specjalne wykorzystywane w przemyśle, w koszarach, w więzieniach i innych dużych konstrukcjach, gdzie brama jest intensywnie użytkowana.



Skrzynia fundamentowa i siłownik zostały wyposażone w zestaw mechanicznych ograniczników krańcowych, które regulują krańcowe pozycje otwierania i zamykania. Wśród akcesoriów dodatkowych jest dostępny również ogranicznik elektromechaniczny przeznaczony do zarządzania punktami zatrzymania skrzydeł w taki sposób, by uniknąć niepożądanego nacisku wywieranego przez skrzydła w krańcowych pozycjach ruchu.



Wytrzymały na wszystko! Wybór materiałów i podwyższony stopień zabezpieczenia przed wpływem czynników atmosferycznych, IP67 powodują, że Frog Plus może długo pracować bez żadnej okresowej konserwacji.



Nowoczesna technologia wykorzystywana przez centralę ZM3EP oferuje innowacyjne i specyficzne funkcje zapewniające pełną kontrolę i sterowanie automatyką oraz optymalizację pracy systemu.



ZAKRES ZASTOSOWAŃ

MODEL	FROG-PM4			
Max. szerokość skrzydła	*5,5 m	*4,5 m	*3,5 m	
Max. waga skrzydła	700 kg	900 kg	1100 kg	
MODEL	FROG-PM6			
Max. szerokość skrzydła	*7 m	*5 m	*5 m	*4 m
Max. waga skrzydła	550 kg	650 kg	800 kg	1000 kg

* Dla skrzydła bramy szerszego niż 3,5 m obowiązkowe jest stosowanie elektrozamka.

DANE TECHNICZNE

Typ	FROG-PM4	FROG-PM6
Stopień zabezpieczenia	IP67	
Zasilanie	230 V 50/60 Hz	
Zasilanie silnika	230 V 50/60 Hz	
Pobór prądu silnika	5,1 A	2,6 A
Moc maksymalna silnika	1200 W	600 W
Cykl pracy	50%	
Siła ciągu	800 N	
Czas otwarcia (do 90°)	30 s	45 s
Temperatura pracy	-20°C min. +55°C maks.	
Termiczne zabezpieczenie silnika	150°C	

WYMIARY ZEWNĘTRZNE

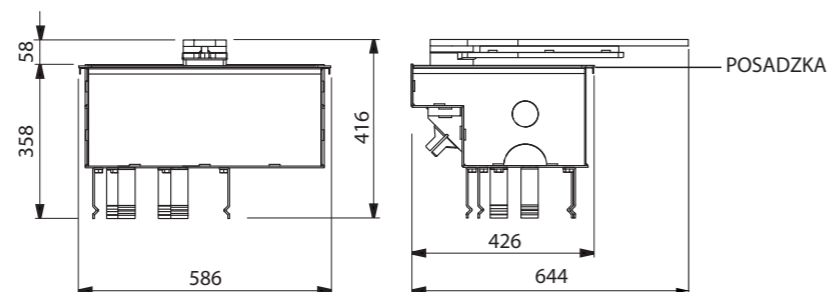

SUPER FROG: KOMPLETNA SERIA

CENY NETTO/BRUTTO PLN



230 V A.C. - 1200 W Samoblokujący siłownik z enkoderem.
Maksymalna długość jednego skrzydła 5,5 m.

FROG-PM4 11 550,00 / 14 206,50



230 V A.C. - 1600 W Samoblokujący siłownik z enkoderem.
Maksymalna długość jednego skrzydła 7 m.

FROG-PM6 11 550,00 / 14 206,50



Skrzynia fundamentowa ze stali z zabezpieczeniem antykorozyjnym wykonanym metodą kateforezy, wyposażona w dźwignię napędową i regulowany ogranicznik otwierania skrzydła.

FROG-PC 3 880,00 / 4 772,40



Ogranicznik.

A4801 1 040,00 / 1 279,20



Uniwersalny poziomy lub pionowy, jednocylindrowy zamek elektromagnetyczny, zasilanie 12 V A.C./D.C.

LOCK81 500,00 / 615,00

Uniwersalny poziomy lub pionowy, dwucylindrowy zamek elektromagnetyczny, zasilanie 12 V A.C./D.C.

LOCK82 550,00 / 676,50



Wielofunkcyjna centrala sterująca do bram dwuskrzydłowych z wyświetlaczem, autodiagnostyką urządzeń zabezpieczających oraz z wbudowanym dekoderem radiowym.

ZM3EP 1 285,00 / 1 580,55

AKCESORIA



System wysprzęglający, dźwigniowy „Standard”.

A4364 135,00 / 166,05



System wysprzęglający z kluczem CAME „Plus”.

A4365 180,00 / 221,40



System wysprzęglający z kluczem personalnym „Top”.

A4366 240,00 / 295,20



PRZYKŁADOWA INSTALACJA DLA KLIENTA INDYWIDUALNEGO

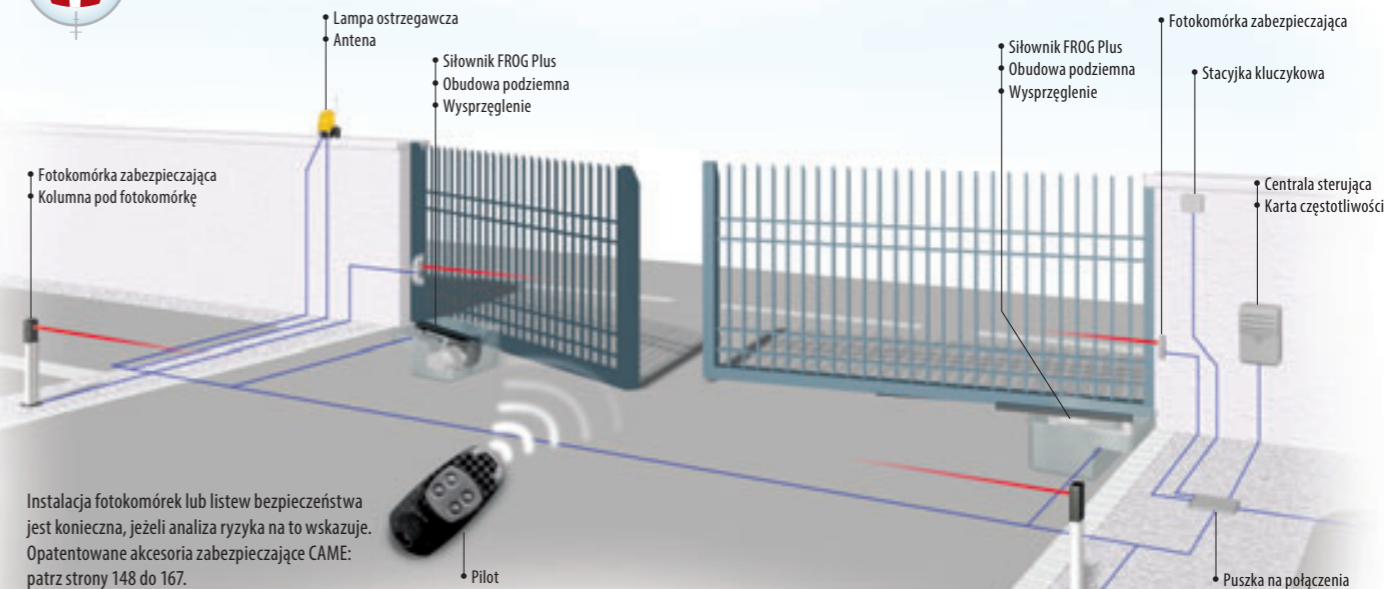

Instalacja fotokomórek lub listew bezpieczeństwa jest konieczna, jeżeli analiza ryzyka na to wskazuje. Opatentowane akcesoria zabezpieczające CAME: patrz strony 148 do 167.

SYSTEM PODSTAWOWY

Kod	Opis	Ilość	Cena NETTO
FROG-PM4	230 V siłownik z enkoderem do skrzydeł o maksymalnej szerokości do 5,5 m	2	23 100,00
FROG-PC	Skrzynia fundamentowa ze stali z zabezpieczeniem antykorozyjnym	2	7 760,00
A4364	System wysprzęglający	2	270,00
ZM3EP	Wielofunkcyjna centrala sterująca	1	1 285,00
AF43S	Karta częstotliwości	1	100,00
AT04EV	Pilot	1	60,00
DIR10	Fotokomórka	1	160,00
SUMARYCZNA cena NETTO			32 735,00
SUMARYCZNA cena BRUTTO			40 264,05

Zalecane konfiguracje są jedynie przykładami możliwych rozwiązań. By spełnić wymagania użytkowe i bezpieczeństwa konkretnej instalacji, zalecamy zapoznanie się z całością oferty CAME.



strony 150-152



strony 153-158



strony 162-163



strony 159-161
164-167

SUPER FROG

wersja do 8 m

Specjalny siłownik do bram skrzydłowych.

Super Frog jest podziemnym elektromechanicznym mechanizmem, zaprojektowanym i wykonanym przez CAME, w celu automatyzacji bram skrzydłowych o nietypowych wymiarach i wadze.



Bezpieczna regulacja. Wyposażony we wbudowane wyłączniki krańcowe otwarcia i zamknięcia, pozwala na szybką i precyzyjną regulację pozycji zatrzymania skrzydeł bramy.



Wytrzymały na wszystko! Wybór materiałów i podwyższony stopień zabezpieczenia przed wpływem czynników atmosferycznych, IP67 powodują, że Super Frog może długo pracować bez żadnej okresowej konserwacji.

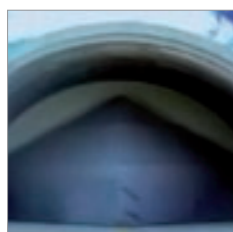

Również na lotniskach. Wśród różnych rodzajów aplikacji, Super Frog także znajduje zastosowanie przy dużych bramach hangarowych w portach lotniczych.

ZAKRES ZASTOSOWAŃ

Maksymalna szerokość skrzydła	< 4 m	4 m	5 m	6 m	7 m	8 m
Maksymalna waga skrzydła	1 500 kg	1 200 kg	1 000 kg	800 kg	700 kg	600 kg

* Zalecamy stosowanie zamka elektromagnetycznego do skrzydeł dłuższych niż 2,5 m.

DANE TECHNICZNE

Typ	FROG-MD/MS
Stopień zabezpieczenia	IP67
Zasilanie	230÷400 V 50/60 Hz (trójfazowy)
Zasilanie silnika	230÷400 V 50/60 Hz (trójfazowy)
Pobór prądu silnika	2,5 A maks.
Moc maksymalna silnika	600 W
Cykl pracy	50%
Siła ciągu	1000 N
Czas otwarcia (do 90°)	45 s
Temperatura pracy	-20°C min. +55°C maks.

WYMIARY ZEWNĘTRZNE

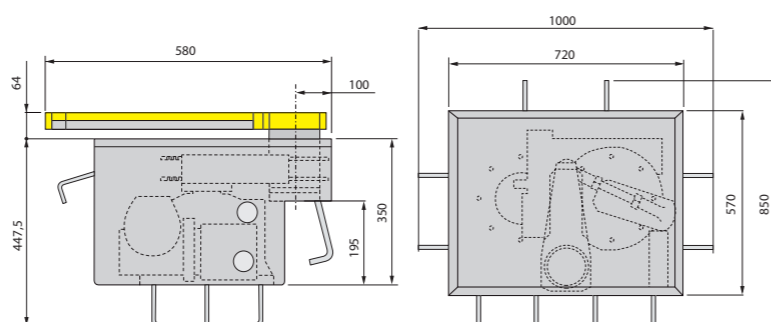

230/400 V A.C. - 600 W Samoblokujący, podziemny, lewostronny siłownik elektromechaniczny.
Czas otwarcia 45 s do 90°. Maksymalna długość jednego skrzydła 8 m.

FROG-MS 22 000,00 / 27 060,00



230/400 V A.C. - 600 W Samoblokujący, podziemny, prawostronny siłownik elektromechaniczny.
Czas otwarcia 45 s do 90°. Maksymalna długość jednego skrzydła 8 m.

FROG-MD 22 000,00 / 27 060,00

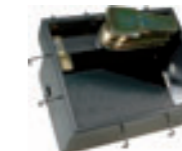

Obudowa podstawy do prawego motor-reduktora.

FROG-CD 8 500,00 / 10 455,00

Obudowa podstawy do lewego motor-reduktora.

FROG-CS 8 500,00 / 10 455,00



Sterownik wielofunkcyjny z wyświetlaczem sygnalizacyjnym, autodiagnozą urządzeń bezpieczeństwa i wbudowanym dekoderem radiowym.

ZM3ES 5 500,00 / 6 765,00

Zalecane konfiguracje są jedynie przykładami możliwych rozwiązań. By spełnić wymagania użytkowe i bezpieczeństwa konkretnej instalacji, zalecamy zapoznanie się z całością oferty CAME.



PRZYKŁADOWA INSTALACJA DLA KLIENTA INDYWIDUALNEGO

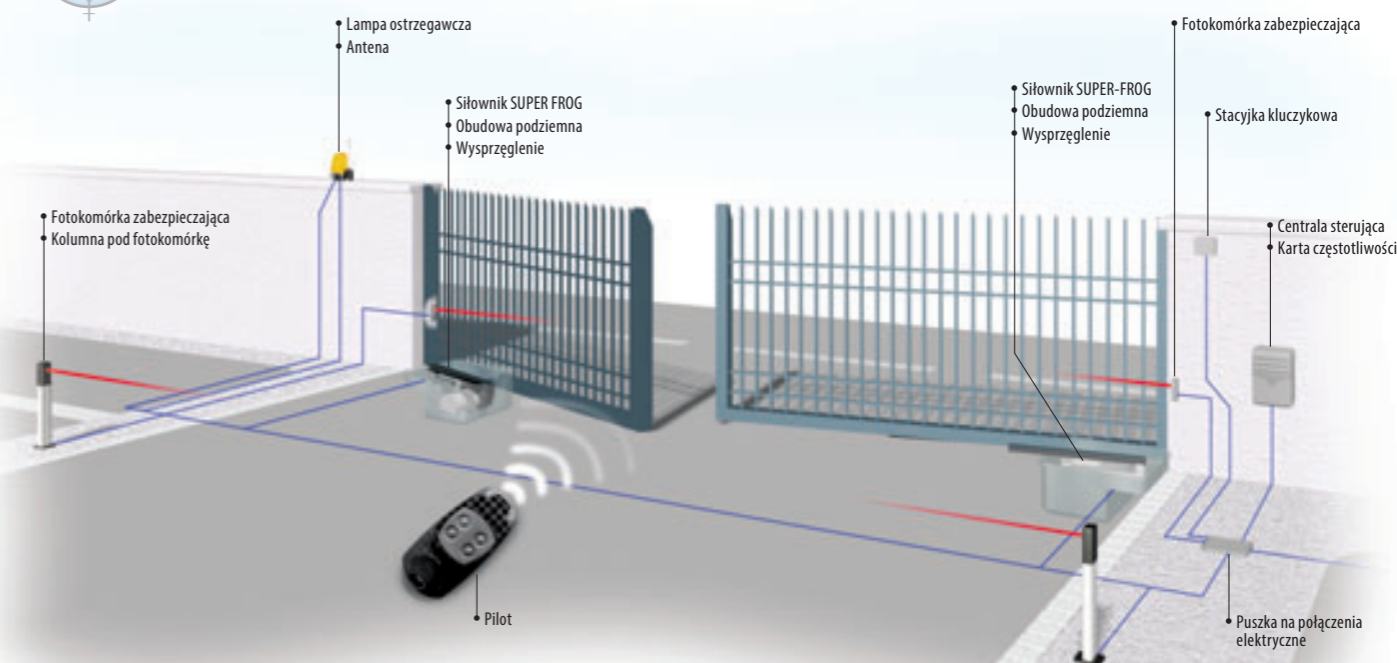

Instalacja fotokomórek lub listew bezpieczeństwa jest konieczna, jeżeli analiza ryzyka na to wskazuje. Opatentowane akcesoria zabezpieczające CAME: patrz strony 148 do 167.

SYSTEM PODSTAWOWY

Kod	Opis	Ilość	Cena NETTO
FROG-MD	230 V siłownik prawostronny	1	22 000,00
FROG-MS	230 V siłownik lewostronny	1	22 000,00
FROG-CD	Obudowa podziemna prawostronna	1	8 500,00
FROG-CS	Obudowa podziemna lewostronna	1	8 500,00
ZM3ES	Centrala sterująca	1	5 500,00
AF43S	Karta częstotliwości	1	100,00
AT04EV	Czterokanałowy pilot na kod zmienny	1	60,00
DIR10	Fotokomórka	1	160,00
SUMARYCZNA cena NETTO			66 820,00
SUMARYCZNA cena BRUTTO			82 188,60



strony
150-152



strony
153-158



strony
162-163



strony
159-161
164-167



FAST

Automatyka szybka w montażu.

FAST to siłownik z ramieniem łamanym do bram o długości jednego skrzydła do 2,3 m. Ten produkt jest dostosowany do szczególnych wymagań instalacyjnych: może być montowany na słupkach o szerokości od 20 cm. Wybierając siłowniki z serii FAST, wybierają Państwo produkt łatwy i szybki w montażu.

ZAKRES ZASTOSOWAŃ

DŁUGOŚĆ SKRZYDŁA	MASA SKRZYDŁA
1,00 m	300 kg
1,50 m	250 kg
2,00 m	215 kg
2,30 m	200 kg

DANE TECHNICZNE

Typ	FA70230 / FA70230CB	FA7024 / FA7024CB
Stopień zabezpieczenia	IP54	
Zasilanie	230 V 50/60 Hz	230 V 50/60 Hz / 24 V D.C.
Zasilanie silnika	230 V 50/60 Hz	24 V D.C.
Pobór prądu silnika	1,4 A	-
Moc maksymalna silnika	160 W	140 W
Cykl pracy	30%	praca intensywna
Siła ciągu	180 Nm	
Termiczne zabezp. silnika	150°C	150°C
Czas otwarcia (do 90°)	15 s	13 s - 30 s
Temperatura pracy	- 20°C min. +55°C maks.	

WYMIARY ZEWNĘTRZNE

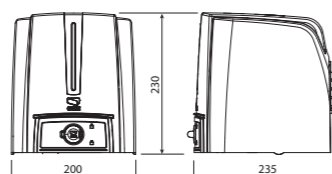

SPECYFIKACJA INSTALACJI

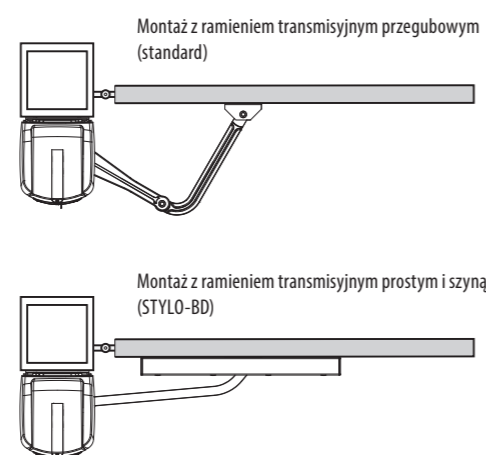

W razie zaniku zasilania, siłowniki wyposażone są w wygodny mechanizm wysprężający.



Wbudowana centrala sterująca upraszcza instalację i wykonanie podłączeń elektrycznych. (FA70230CB).



Technologia 24 V zwiększa bezpieczeństwo poprzez umożliwienie regulacji prędkości ruchu otwierania i zamykania oraz dzięki funkcji wykrywania przeszkód (FA7024).

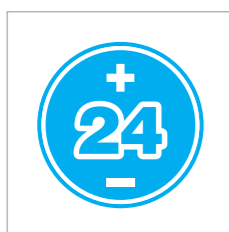

FAST: KOMPLETNA SERIA

CENY NETTO/BRUTTO PLN

230 V SIŁOWNIKI ORAZ CENTRALE STERUJĄCE



230 V A.C. - 150 W Samoblokujący siłownik elektromechaniczny z ramieniem łamanym. Czas otwarcia 15 s do 90°. Posiada wbudowaną centralę oraz dwa wbudowane wyłączniki krańcowe. Maksymalna długość jednego skrzydła 2,3 m.

FA70230CB 2 000,00 / 2 460,00



230 V A.C. - 150 W Samoblokujący siłownik elektromechaniczny z ramieniem łamanym. Czas otwarcia 15 s do 90°. Posiada dwa wbudowane wyłączniki krańcowe. Maksymalna długość jednego skrzydła 2,3 m.

FA70230 1 550,00 / 1 906,50



Centrala sterująca do bram 2-skrzydłowych z wbudowanym dwukanałowym dekoderym radiowym. Posiada funkcję stop, wejście na jedną linię fotokomórek oraz wyjście na elektrozamek. Obudowa wykonana z ABS o wymiarach L 204 x H 274 x D 133 mm.

ZF1N 550,00 / 676,50



Centrala sterująca do bram 2-skrzydłowych z wbudowanym dwukanałowym dekoderym radiowym. W końcowej fazie uruchamiania jest spowolnienie. Posiada funkcję furtki, funkcję stop, wejście na dwie linie fotokomórek oraz wyjście na elektrozamek. Obudowa wykonana z ABS o wymiarach L 204 x H 274 x D 133 mm.

ZA3P 660,00 / 811,80



Centrala sterująca do bram dwuskrzydłowych z wbudowanym wyświetlaczem, dwukanałowym dekoderym radiowym oraz diagnostyką urządzeń zabezpieczających przy każdym otwarciu lub zamknięciu. Posiada funkcję furtki, funkcję stop, wejście na dwie linie fotokomórek oraz wyjście na elektrozamek. Obudowa wykonana z ABS o wymiarach L 240 x H 320 x D 145 mm.

ZM3E 1 170,00 / 1 439,10



24 V SIŁOWNIK ORAZ SIŁOWNIK Z CENTRALĄ STERUJĄCĄ



24 V D.C. - 140 W Samoblokujący siłownik elektromechaniczny z ramieniem łamanym. Regulowany czas otwarcia 13 s - 30 s do 90°. Posiada wbudowaną centralę sterującą ZL65 oraz dwa wbudowane wyłączniki krańcowe. Maksymalna długość jednego skrzydła 2,3 m. Praca intensywna.

FA7024CB 2 550,00 / 3 136,50



Akumulator 12 V 7 Ah.
PL0033 120,00 / 147,60



24 V D.C. - 140 W Samoblokujący siłownik elektromechaniczny z ramieniem łamanym. Regulowany czas otwarcia 13 s - 30 s do 90°. Posiada dwa wbudowane wyłączniki krańcowe. Maksymalna długość jednego skrzydła 2,3 m. Praca intensywna.

FA7024 1 750,00 / 2 152,50



Ogranicznik mechaniczny do siłownika FAST.
119RID378 80,00 / 98,40

AKCESORIA



Ramię proste.
STYLO-BD 400,00 / 492,00



Mechanizm wysprężający siłownik od zewnętrznej strony posesji (linka zwalniająca o długości 5 m).
H3000 340,00 / 418,20



Uniwersalny poziomy lub pionowy, jednocylindrowy zamek elektromagnetyczny, zasilanie 12 V A.C./D.C.
LOCK81 500,00 / 615,00



Uniwersalny poziomy lub pionowy, dwucylindrowy zamek elektromagnetyczny, zasilanie 12 V A.C./D.C.
LOCK82 550,00 / 676,50



Moduł ograniczający zużycie prądu z 5 W do 0,5 W w trybie czuwania.
RGP1 190,00 / 233,70

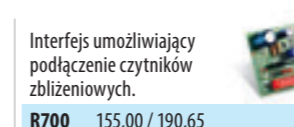

Interfejs umożliwiający podłączenie czytników zbliżeniowych.
R700 155,00 / 190,65

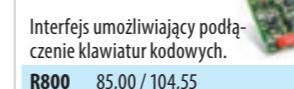

Interfejs umożliwiający podłączenie klawiatur kodowych.
R800 85,00 / 104,55



Karta komunikacji RS485 dla CRP lub MASTER-SLAVE.
RSE 90,00 / 110,70



Karta umożliwiająca zasilanie systemu akumulatorami (wymagane: 12 V 7 Ah x 2, nieuwzględnione w zestawie z kartą). Nie zawiera akumulatorów.
RLB 280,00 / 344,40

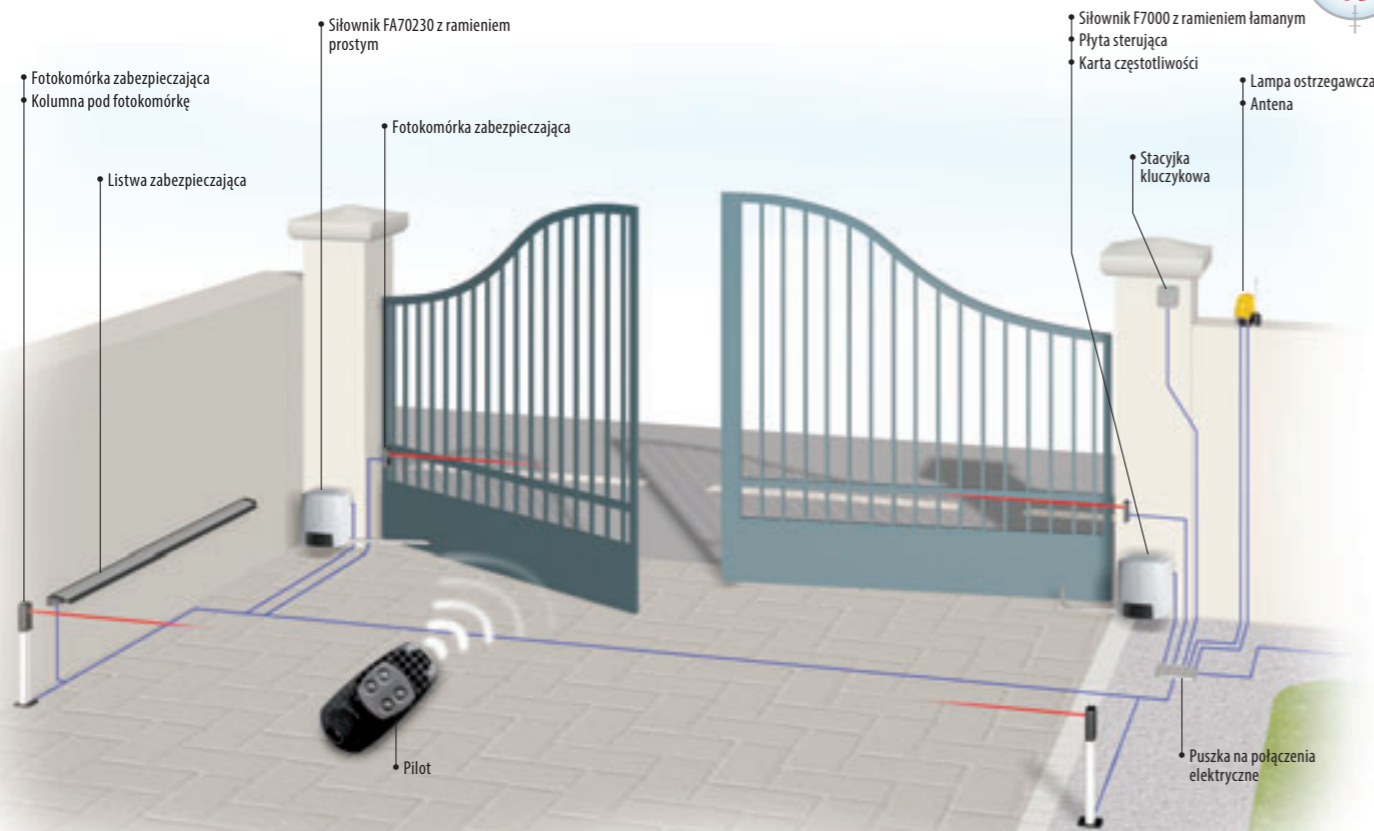
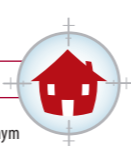

Instalacja fotokomórek lub listew bezpieczeństwa jest konieczna, jeżeli analiza ryzyka na to wskazuje. Opatentowane akcesoria zabezpieczające CAME: patrz strony 148 do 167.

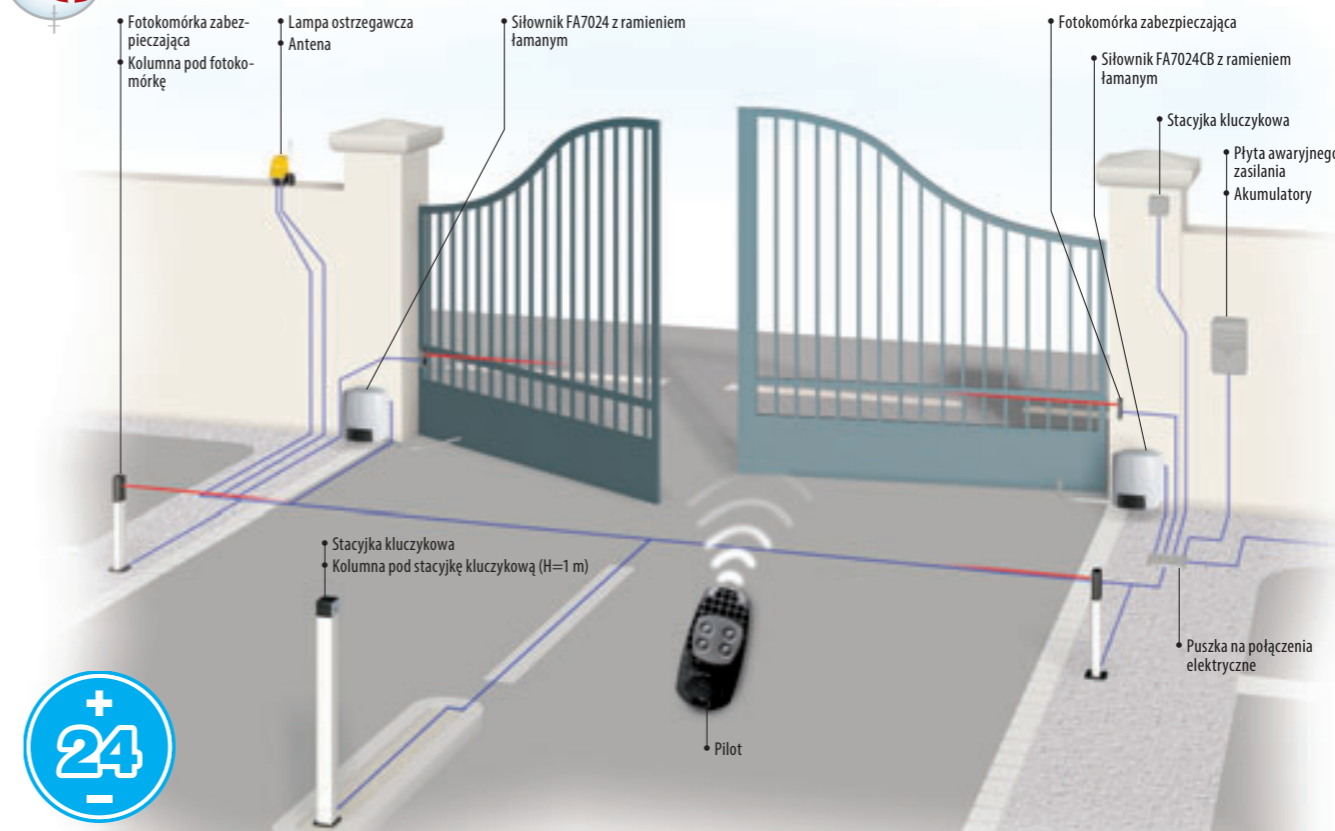

Instalacja fotokomórek lub listew bezpieczeństwa jest konieczna, jeżeli analiza ryzyka na to wskazuje. Opatentowane akcesoria zabezpieczające CAME: patrz strony 148 do 167.

SYSTEM PODSTAWOWY

Kod	Opis	Ilość	Cena NETTO
U1873	Zestaw FAST Plus ATOMO	1	2 700,00
AT04EV	Czterokanałowy pilot na kod zmienny	1	60,00
SUMARYCZNA cena NETTO			2 760,00
SUMARYCZNA cena BRUTTO			3 394,80

SYSTEM W PEŁNEJ OPCJI

Kod	Opis	Ilość	Cena NETTO
U1873	FAST Plus ATOMO	1	2 700,00
AT04EV	Czterokanałowy pilot na kod zmienny	1	60,00
KLED	230 V lampa ostrzegawcza	1	90,00
TOP-A433N	Antena	1	60,00
SUMARYCZNA cena NETTO			2 910,00
SUMARYCZNA cena BRUTTO			3 579,30

Zalecane konfiguracje są jedynie przykładami możliwych rozwiązań. By spełnić wymagania użytkowe i bezpieczeństwa konkretnej instalacji, zalecamy zapoznanie się z całością oferty CAME.

SYSTEM PODSTAWOWY DO PRACY INTENSYWNEJ

Kod	Opis	Ilość	Cena NETTO
FA7024CB	Siłownik 24 V z wbudowaną centralą	1	2 550,00
FA7024	Siłownik 24 V	1	1 750,00
AF43S	Karta częstotliwości	1	100,00
AT04EV	Czterokanałowy pilot na kod zmienny	1	60,00
DIR10	Fotokomórka	1	160,00
SUMARYCZNA cena NETTO			4 620,00
SUMARYCZNA cena BRUTTO			5 682,60

SYSTEM W PEŁNEJ OPCJI DO PRACY INTENSYWNEJ

Kod	Opis	Ilość	Cena NETTO
FA7024CB	Siłownik 24 V z wbudowaną centralą	1	2 550,00
FA7024	Siłownik 24 V	1	1 750,00
AF43S	Karta częstotliwości	1	100,00
AT04EV	Czterokanałowy pilot na kod zmienny	1	60,00
DIR10	Fotokomórka	2	320,00
DIR-L	Kolumna pod fotokomórkę	2	200,00
KLED24	24 V lampa ostrzegawcza	1	110,00
TOP-A433N	Antena	1	60,00
SUMARYCZNA cena NETTO			5 150,00
SUMARYCZNA cena BRUTTO			6 334,50

Zalecane konfiguracje są jedynie przykładami możliwych rozwiązań. By spełnić wymagania użytkowe i bezpieczeństwa konkretnej instalacji, zalecamy zapoznanie się z całością oferty CAME.



strony 150-152



strony 153-158



strony 162-163



strony 159-161 164-167



strony 150-152



strony 153-158



strony 162-163



strony 159-161 164-167



FERNI

Uniwersalne rozwiązanie.

FERNI - uniwersalny siłownik do zautomatyzowania istniejących bram z dużymi słupkami. Przeznaczony jest do skrzydeł o długości do 4 m i bram z maksymalną odległością pomiędzy zawiasem i krańcem słupka do 38 cm.



Technologia 24 V zwiększa bezpieczeństwo poprzez umożliwienie regulacji prędkości ruchu otwierania i zamykania oraz dzięki funkcji wykrywania przeszkód.



Mikrowyłączniki umożliwią szybką i precyzyjną regulację punktów otwarcia i zamknięcia skrzydła (F1000).



ZAKRES ZASTOSOWAŃ	
DŁUGOŚĆ SKRZYDŁA	MASA SKRZYDŁA
2,00 m	800 kg
2,50 m	600 kg
3,00 m	500 kg
4,00 m	400 kg

DANE TECHNICZNE					
Typ	F1000	F1100	FE40230	F1024	FE4024
Stopień zabezpieczenia	IP54				
Zasilanie	230 V 50/60 Hz			230 V 50/60 Hz / 24 V D.C.	
Zasilanie silnika	230 V 50/60 Hz			24 V D.C.	
Pobór prądu silnika	1,3 A	1 A	1,2 A	15 A maks.	5 A
Moc maksymalna silnika	150 W	110 W	140 W	180 W	130 W
Cykl pracy	30%	50%	30%	praca intensywna	
Siła ciągu	320 Nm	380 Nm	540 Nm	470 Nm	360 Nm
Termiczne zabez. silnika	150°C				
Czas otwarcia (do 90°)	18 s		34		regulowany
Temperatura pracy	- 20°C min. +55°C maks.				

WYMIARY ZEWNĘTRZNE

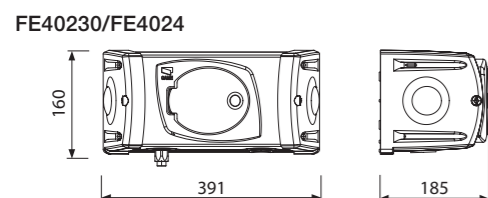

SPECYFIKACJA INSTALACJI

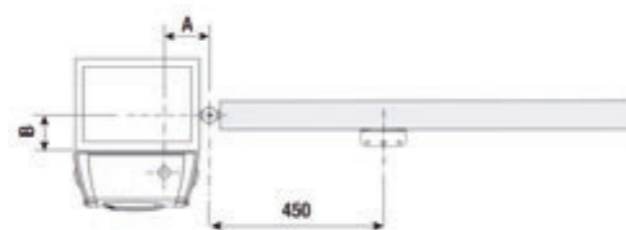

KĄT OTWARCIA	B MM	A MM
90°	150	380
120°	200	0

FERNI: KOMPLETNA SERIA

230 V SIŁOWNIKI ORAZ CENTRALE STERUJĄCE

CENY NETTO/BRUTTO PLN



230 V A.C. - 140 W Samoblokujący siłownik z ramieniem łamanym. Posiada dwa wbudowane wyłączniki krańcowe. Maksymalna długość jednego skrzydła 4 m.

FE40230 2 160,00 / 2 656,80



Centrala sterująca do bram 2-skrzydłowych z wbudowanym dwukanałowym dekoderym radiowym. Posiada funkcję stop, wejście na jedną linię fotokomórek oraz wyjście na elektrozamek. Obudowa wykonana z ABS o wymiarach L 204 x H 274 x D 133 mm.

ZF1N 550,00 / 676,50



Centrala sterująca do bram 2-skrzydłowych z wbudowanym dwukanałowym dekoderym radiowym. W końcowej fazie uruchamiania jest spowolnienie. Posiada funkcję furtki, funkcję stop, wejście na dwie linie fotokomórek oraz wyjście na elektrozamek. Obudowa wykonana z ABS o wymiarach L 204 x H 274 x D 133 mm.

ZA3P 660,00 / 811,80



Centrala sterująca do bram dwuskrzydłowych z wbudowanym wyświetlaczem, dwukanałowym dekoderym radiowym oraz diagnostyką urządzeń zabezpieczających przy każdym otwarciu lub zamknięciu. Posiada funkcję furtki, funkcję stop, wejście na dwie linie fotokomórek oraz wyjście na elektrozamek. Obudowa wykonana z ABS o wymiarach L 240 x H 320 x D 145 mm.

ZM3E 1 170,00 / 1 439,10



24 V SIŁOWNIKI ORAZ CENTRALE STERUJĄCE



24 V D.C. - 130 W Samoblokujący siłownik z ramieniem łamanym. Regulowany czas otwarcia. Posiada wbudowane dwa wyłączniki krańcowe. Maksymalna długość jednego skrzydła 4 m. Praca intensywna.

FE4024 2 330,00 / 2 865,90



ZLX24MA - Centrala MEDIUM z wyświetlaczem 7-segmentowym, do bramy 2-skrzydłowej dla napędów 24 V D.C. Wymiary: L 204 x H 274 x D 132 mm.

801QA-0050 1 100,00 / 1 353,00

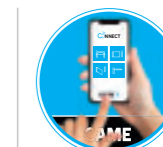

ZLX24SA - Centrala PLUS z wyświetlaczem graficznym LCD, do bramy 2-skrzydłowej dla napędów 24 V D.C. Wymiary: L 240 x H 320 x D 140 mm.

801QA-0060 1 350,00 / 1 660,50

AKCESORIA



Mechanizm wysprzęglający siłownik od zewnętrznej strony posesji (linka zwalnająca o długości 5 m).

H3000 340,00 / 418,20



Uniwersalny poziomy lub pionowy, jednocylindrowy zamek elektromagnetyczny, zasilanie 12 V A.C./D.C.

LOCK81 500,00 / 615,00



Uniwersalny poziomy lub pionowy, dwucylindrowy zamek elektromagnetyczny, zasilanie 12 V A.C./D.C.

LOCK82 550,00 / 676,50



Akumulator 12 V 7 Ah.

PL0033 120,00 / 147,60



Prawostronne teleskopowe ramię transmisyjne dla bram o maksymalnej długości skrzydła 2 m.

FERNI BDX 430,00 / 528,90



Lewostronne teleskopowe ramię transmisyjne dla bram o maksymalnej długości skrzydła 2 m.

FERNI BSX 430,00 / 528,90



Karta umożliwiająca zasilanie systemu akumulatorami (wymagane: 12 V 7 Ah x 2, nieuwzględnione w zestawie z kartą). Nie zawiera akumulatorów.

RLB 280,00 / 344,40

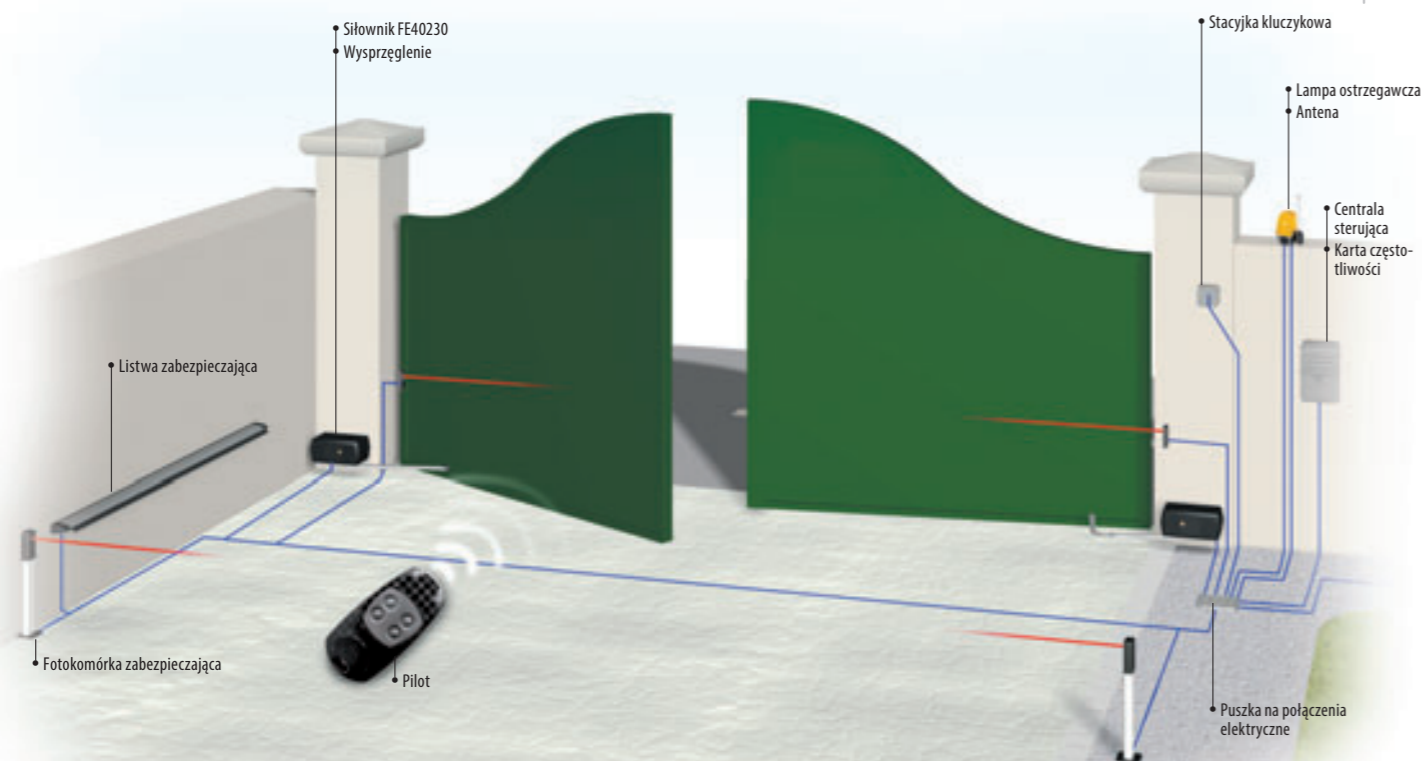

Instalacja fotokomórek lub listew bezpieczeństwa jest konieczna, jeżeli analiza ryzyka na to wskazuje. Opatentowane akcesoria zabezpieczające CAME: patrz strony 148 do 167.

SYSTEM PODSTAWOWY

Kod	Opis	Ilość	Cena NETTO
FE40230	230 V siłownik	2	4 320,00
ZF1N	Centrala sterująca	1	550,00
AF43S	Karta częstotliwości	1	100,00
AT04EV	Czterokanałowy pilot na kod zmienny	1	60,00
DIR10	Fotokomórka	1	160,00
SUMARYCZNA cena NETTO			5 190,00
SUMARYCZNA cena BRUTTO			6 383,70

SYSTEM W PEŁNEJ OPCJI DO BRAMY O SKRZYDLE 4 M

Kod	Opis	Ilość	Cena NETTO
FE40230	230 V siłownik	2	4 320,00
ZA3P	Centrala sterująca	1	660,00
AF43S	Karta częstotliwości	1	100,00
AT04EV	Czterokanałowy pilot na kod zmienny	1	60,00
DIR10	Fotokomórka	2	320,00
DIR-LN	Kolumna pod fotokomórkę	2	200,00
KLED	230 V lampa ostrzegawcza	1	90,00
TOP-A433N	Antena	1	60,00
SUMARYCZNA cena NETTO			5 810,00
SUMARYCZNA cena BRUTTO			7 146,30

Zalecane konfiguracje są jedynie przykładami możliwych rozwiązań. By spełnić wymagania użytkowe i bezpieczeństwa konkretnej instalacji, zalecamy zapoznanie się z całością oferty CAME.



strony 150-152



strony 153-158



strony 162-163



strony 159-161 164-167

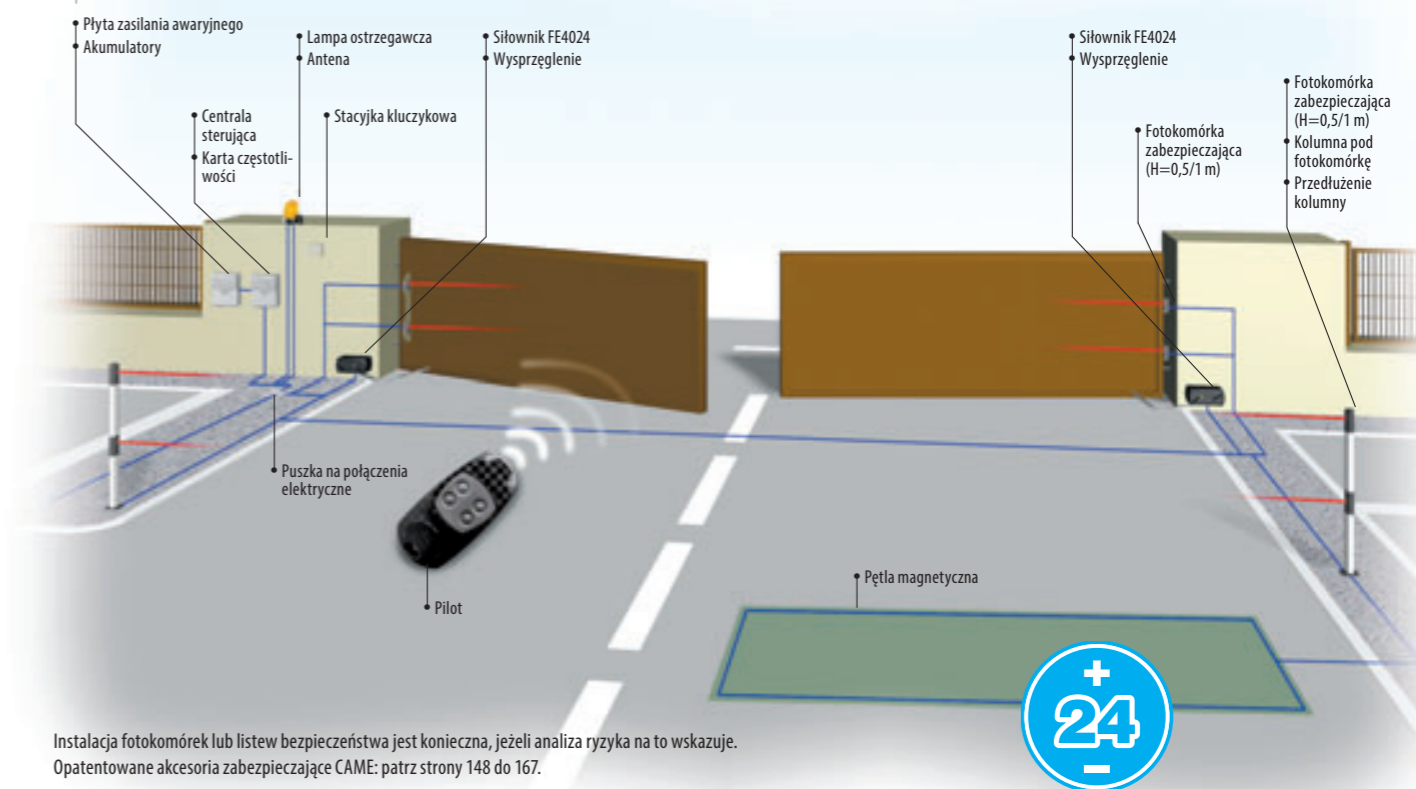

Instalacja fotokomórek lub listew bezpieczeństwa jest konieczna, jeżeli analiza ryzyka na to wskazuje. Opatentowane akcesoria zabezpieczające CAME: patrz strony 148 do 167.



SYSTEM PODSTAWOWY DO PRACY INTENSYWNEJ

Kod	Opis	Ilość	Cena NETTO
FE4024	24 V siłownik	2	4 660,00
ZLX24MA	Centrala sterująca MEDIUM	1	1 100,00
AF43S	Karta częstotliwości	1	100,00
AT04EV	Czterokanałowy pilot na kod zmienny	1	60,00
DIR10	Fotokomórka	1	160,00
SUMARYCZNA cena NETTO			6 080,00
SUMARYCZNA cena BRUTTO			7 478,40

SYSTEM W PEŁNEJ OPCJI DO PRACY INTENSYWNEJ

Kod	Opis	Ilość	Cena NETTO
FE4024	24 V siłownik	2	4 660,00
ZLX24SA	Centrala sterująca PLUS	1	1 350,00
AF43S	Karta częstotliwości	1	100,00
AT04EV	Czterokanałowy pilot na kod zmienny	1	60,00
DIR10	Fotokomórka	2	320,00
DIR-L	Kolumna pod fotokomórkę	2	200,00
KLED24	24 V lampa ostrzegawcza	1	110,00
TOP-A433N	Antena	1	60,00
SUMARYCZNA cena NETTO			6 860,00
SUMARYCZNA cena BRUTTO			8 437,80

Zalecane konfiguracje są jedynie przykładami możliwych rozwiązań. By spełnić wymagania użytkowe i bezpieczeństwa konkretnej instalacji, zalecamy zapoznanie się z całością oferty CAME.



strony 150-152



strony 153-158



strony 162-163



strony 159-161 164-167

Z230

Seria: FROG - FAST - FERNI - ATI
KRONO - AMICO - AXO.

Centrale elektroniczne CAME nowej generacji do bram skrzydłowych dostarczają szeregu rozwiązań oraz funkcji dostosowanych do konkretnych wymagań użytkownika. We wszystkich wersjach płyty sterujące zarządzane są nowoczesnym mikroprocesorem i wyposażone są fabrycznie w dekodery radiowe. Wystarczy wpiąć kartę o pożądanej częstotliwości, aby uzyskać sterowanie z pilota.

FUNKCJE STERUJĄCE

Typ	ZA3N	ZM3E	ZF1N
Całkowite otwarcie jednego skrzydła	NIE	TAK	NIE
Otwarcie częściowe jednego skrzydła – furtka	TAK	TAK	NIE
Przycisk tylko OTWÓRZ	TAK	TAK	NIE
Przycisk tylko ZAMKNIJ	TAK	TAK	NIE
Przycisk OTWÓRZ – STOP – ZAMKNIJ – STOP	TAK	TAK	TAK
Przycisk OTWÓRZ – ZAMKNIJ – ODWRÓCENIE RUCHU	TAK	TAK	TAK
Operator obecny (TOTMAN)	TAK	TAK	TAK
Opóźnienie pierwszego skrzydła przy otwieraniu	TAK	TAK	TAK
Opóźnienie drugiego skrzydła przy zamykaniu (regulowane)	TAK	TAK	TAK

FUNKCJE ZABEZPIEZAJĄCE

Typ	ZA3N	ZM3E	ZF1N
Autodiagnostyka urządzeń zabezpieczających	NIE	TAK	NIE
Miganie wstępne lampy	TAK	TAK	NIE
Ponowne otwarcie podczas zamykania	TAK	TAK	TAK
Ponowne zamknięcie podczas otwierania	TAK	TAK	NIE
Przycisk STOP	TAK	TAK	TAK
Zatrzymanie bramy podczas ruchu aktywna druga linia fotokomórek	TAK	TAK	NIE
Wykrywanie obecności przeszkód przez urządzenia zabezpieczające przy nieruchomej bramie	TAK	TAK	NIE

PODŁĄCZENIA I REGULACJE

Typ	ZA3N	ZM3E	ZF1N
Wyjście na lampę ostrzegawczą	TAK	TAK	TAK
Wyjście na lampę cyklu	TAK	TAK	NIE
Wejście antenowe	TAK	TAK	TAK
Wyjście 24 V AC do zasilania akcesoriów	TAK	TAK	TAK
Wyjście na lampkę kontrolną BRAMA OTWARTA	TAK	TAK	TAK
Dekoder radiowy dwukanałowy	TAK	TAK	NIE
Regulacja czasu pracy	TAK	TAK	TAK
Opisane wejścia/wyjścia na płycie sterującej	TAK	TAK	TAK
Samouczenie kodu z pilota	TAK	TAK	TAK
Dioda LED dla 24 V AC	TAK	TAK	NIE
Dioda LED dla wykrytej przeszkody	TAK	TAK	TAK
Ruch wsteczny drugiego skrzydła	TAK	TAK	NIE
Regulacja czasu automatycznego zamykania	TAK	TAK	TAK
Wyjście na elektrozamek	TAK	TAK	TAK
Wejście na wyłączniki krańcowe	NIE	TAK	NIE



Obudowy central sterujących zaprojektowane są tak, by ułatwić wykonywanie podłączeń elektrycznych jak również dokonywanie okresowych przeglądów.



Z centrali sterującej można sterować lampą ostrzegawczą oraz oświetleniem przejazdu. Zapewnia to użytkownikowi większe bezpieczeństwo.



Niektóre centrale posiadają funkcję autodiagnostyki polegającą na zatrzymaniu ruchu bramy jeżeli zostanie wykryta jakakolwiek awaria w podłączonych akcesoriach zabezpieczających.



Dwuzawiasowe obudowy o modularnej strukturze z uchwytem na instrukcję obsługi to tylko niektóre z cech, które czynią je praktycznymi i łatwymi w użyciu. (ZM3E)

ZALETY PRODUKTU

Poniżej wyszczególnione są wybrane funkcje 230 V central CAME:

- W PEŁNI MODULARNA STRUKTURA OBUDÓW pozwala na dobór odpowiedniego rozwiązania do konkretnego systemu.
- WIELE OPCJI W STANDARDZIE. Wszystkie centrale oparte są na nowoczesnej technologii, umożliwiają rozszerzenie instalacji o konieczne oraz opcjonalne akcesoria sterujące i zabezpieczające.
- NIEZAWODNOŚĆ I WYGODA montażu to główne cechy central sterujących do bram skrzydłowych.
- WBUDOWANY DEKODER RADIOWY pozwala na dobór pożądanej częstotliwości na której będzie pracowało sterowanie radiowe poprzez wpięcie odpowiedniej karty częstotliwości.
- ZAAWANSOWANE CECHY CENTRALI ZM3E pozwalają na sterowanie wszystkimi siłownikami 230 V do bram skrzydłowych, ułatwiają również rozbudowę i serwis istniejących instalacji.

WYMIARY ZEWNĘTRZNE

ZF1N - ZA3N

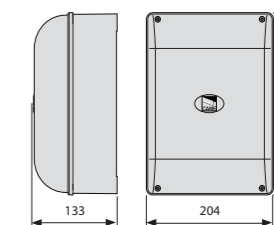

ZM3E

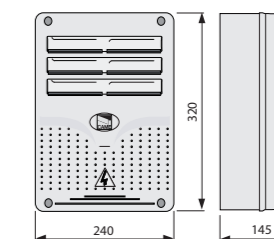

CENTRALE STERUJĄCE: KOMPLETNA SERIA DO BRAM SKRZYDŁOWYCH

230 V CENTRALE STERUJĄCE



Centrala sterująca do bram 2-skrzydłowych z wbudowanym dwukanałowym dekodere radiowym. Posiada funkcję stop, wejście na jedną linię fotokomórek oraz wyjście na elektrozamek. Obudowa wykonana z ABS o wymiarach L 204 x H 274 x D 133 mm.

ZF1N 550,00 / 676,50



Centrala sterująca do bram 2-skrzydłowych z wbudowanym dwukanałowym dekodere radiowym. W końcowej fazie uruchamiania jest spowolnienie. Posiada funkcję furtki, funkcję stop, wejście na dwie linie fotokomórek oraz wyjście na elektrozamek. Obudowa wykonana z ABS o wymiarach L 204 x H 274 x D 133 mm.

ZA3P 660,00 / 811,80



Centrala sterująca do bram dwuskrzydłowych z wbudowanym wyświetlaczem, dwukanałowym dekodere radiowym oraz diagnostyką urządzeń zabezpieczających przy każdym otwarciu lub zamknięciu. Posiada funkcję furtki, funkcję stop, wejście na dwie linie fotokomórek oraz wyjście na elektrozamek. Obudowa wykonana z ABS o wymiarach L 240 x H 320 x D 145 mm.

ZM3E 1 170,00 / 1 439,10

ZLX24

Nowe centrale ZLX24 dostępne w dwóch wariantach: ZLX24MA oraz ZLX24SA

Centrale ZLX24 są doskonałym rozwiązaniem do automatyzacji przejazdów zgodnie z oczekiwaniami klienta. Przy ich projektowaniu położono nacisk na bezpieczeństwo użytkowników oraz pojazdów. **Centrala ZLX24MA wyposażona jest w 7-segmentowy wyświetlacz. Centrala ZLX24SA posiada wyświetlacz graficzny LCD.** Obie centrale posiadają gniazdo do podłączenia CAME KEY poprzez który instalator łatwo i szybko skonfiguruje funkcje, zaprogramuje piloty, karty lub klawiatury. **W obu centralach dostępne jest wejście BUS obsługujące technologię CAME CXN BUS pozwalające na magistralne podłączenie akcesoriów sterujących i zabezpieczających.**

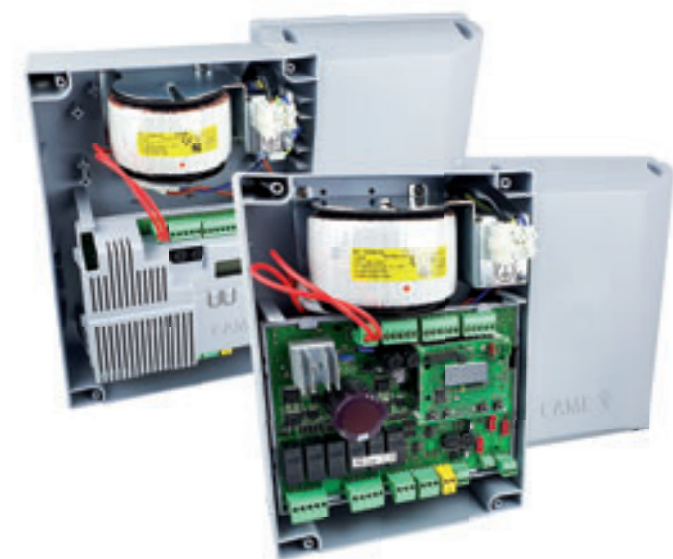

Gniazdo CAME KEY.



Wejście BUS obsługujące technologię CAME CXN BUS.

DANE TECHNICZNE		
Typ	ZLX24SA	ZLX24MA
Wymiary	W 204 × H 274 × D 132 mm	W 204 × H 274 × D 132 mm
Wymiary kompatybilne z:	ZL19 / ZLJ24 / ZL92	ZL180 / ZL170
Wymowana/uchylna płyta sterująca	TAK	TAK
Miejsce pod płytę o wielkości	2 DIN	1 DIN
Wyświetlacz	graficzny LCD	7-segmentowy
Obudowa PCB	TAK	NIE
Wejście BUS	TAK	TAK
Wejścia konfigurowalne	4	2
Wyjście B1-B2	TAK	NIE
Moduł zegara	TAK	NIE
Maks. liczba użytkowników	1000	250

ZLX24: KOMPLETNA SERIA

CENY NETTO/BRUTTO PLN



ZLX24MA
Centrala MEDIUM do bramy 2-skrzydłowej dla napędów 24 V D.C.

801QA-0050 1 100,00 / 1 353,00



ZLX24SA
Centrala PLUS do bramy 2-skrzydłowej dla napędów 24 V D.C.

801QA-0060 1 350,00 / 1 660,50



ZLX24

**NAJLEPSZA
JEDNOSTKA
STERUJĄCA**

NAPĘD 24 V

WIĘCEJ NA:

CAME.PL



V6000 V1000

Automatyka zaprojektowana i przeznaczona do garażowych bram uchylnych i segmentowych w rezydencjach lub budynkach wielomieszkańczych.



Siłownik jest prosty w konstrukcji i montażu. Również szyny przenoszące napęd (dostępne w kilku wersjach) są od razu gotowe do użycia. Dostarczamy je w długościach odpowiadających różnym wysokościami bram.



Wyświetlacz zintegrowany z płytą elektroniczną umożliwia korzystanie z poszczególnych funkcji i ułatwia programowanie. System jest wyposażony również w lampę oświetlającą pomieszczenie, co znacznie ułatwia wszystkie manewry.

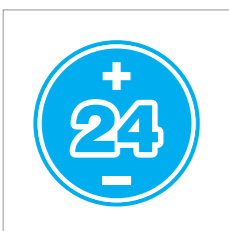

Całkowite bezpieczeństwo 24 V. Wbudowana w jednostkę płyta sterująca zasila silnik i wszystkie akcesoria niskim napięciem.

DANE TECHNICZNE

Typ	V6000	V1000
Stopień zabezpieczenia		IP20
Zasilanie		230 V A.C.
Zasilanie silnika		24 V D.C.
Pobór mocy w trybie oczekiwania	4,5 W	6,5 W
Moc maksymalna akcesoriów		20 W
Moc nominalna	90 W	150 W
Prędkość otwierania	6,5 m/min	8 m/min
Siła ciągu	600 N	1000 N
Temperatura robocza		-20°C ÷ +55°C
Klasa urządzenia		II
Masa	4,9 kg	5,1 kg

OGRANICZENIA STOSOWANIA

Typ	V6000	V1000
Powierzchnia bramy	9 m ²	14 m ²
Maks. wysokość dla bram uchylnych z przeciwwagą		2,4 m
Maks. wysokość dla bram uchylnych sprężynowych		3,25 m
Maks. wysokość bramy		3,2 m

WYMIARY ZEWNĘTRZNE

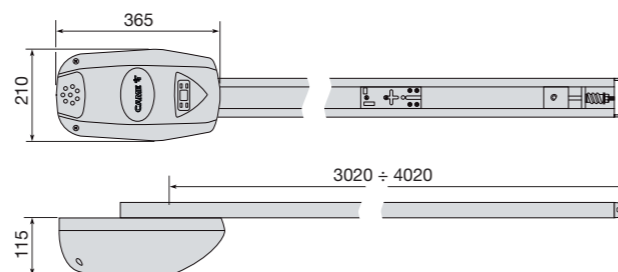

SPECYFIKACJA INSTALACJI

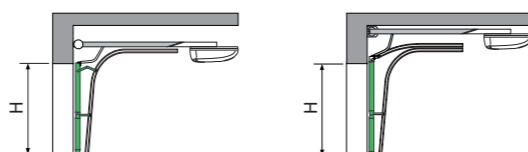

V1000/V6000: KOMPLETNA SERIA

CENY NETTO/BRUTTO PLN



Siłownik wyposażony w centralę sterującą z wbudowanym enkoderem do bram segmentowych i uchylnych.

V6000 625,00 / 768,75



Siłownik wyposażony w centralę sterującą z wbudowanym enkoderem do bram segmentowych i uchylnych.

V1000 675,00 / 830,25

AKCESORIA



Szyna z łańcuchem o długości 3,02 m do bram uchylnych o wysokości do 2,4 m i segmentowych o wysokości do 2,25 m.

V06001 150,00 / 184,50

Szyna z łańcuchem o długości 3,52 m do bram uchylnych o wysokości do 2,9 m i segmentowych o wysokości do 2,75 m.

V06002 200,00 / 246,00

Szyna z łańcuchem o długości 4,02 m do bram uchylnych o wysokości do 3,4 m i segmentowych o wysokości do 3,25 m.

V06003 250,00 / 307,50



Szyna z paskiem o długości 3,02 m do bram uchylnych o wysokości do 2,4 m i segmentowych o wysokości do 2,25 m.

V06005 250,00 / 307,50

Szyna z paskiem o długości 3,52 m do bram uchylnych o wysokości do 2,9 m i segmentowych o wysokości do 2,75 m.

V06006 300,00 / 369,00

Szyna z paskiem o długości 4,02 m do bram uchylnych o wysokości do 3,4 m i segmentowych o wysokości do 3,25 m.

V06007 350,00 / 430,50



Szyna łańcuchowa, łączona o długości 3,3 m do bram uchylnych o wysokości do 2,5 m i segmentowych o wysokości do 2,35 m.

PL0323 200,00 / 246,00

Szyna z paskiem, łączona o długości 3,3 m do bram uchylnych o wysokości do 2,5 m i segmentowych o wysokości do 2,35 m.

PL0324 300,00 / 369,00

Wysprężlenie awaryjne na klucz montowane na bramie.

PL0243 120,00 / 147,60

PRZYKŁADOWA INSTALACJA NA BRAMIE SEGMENTOWEJ

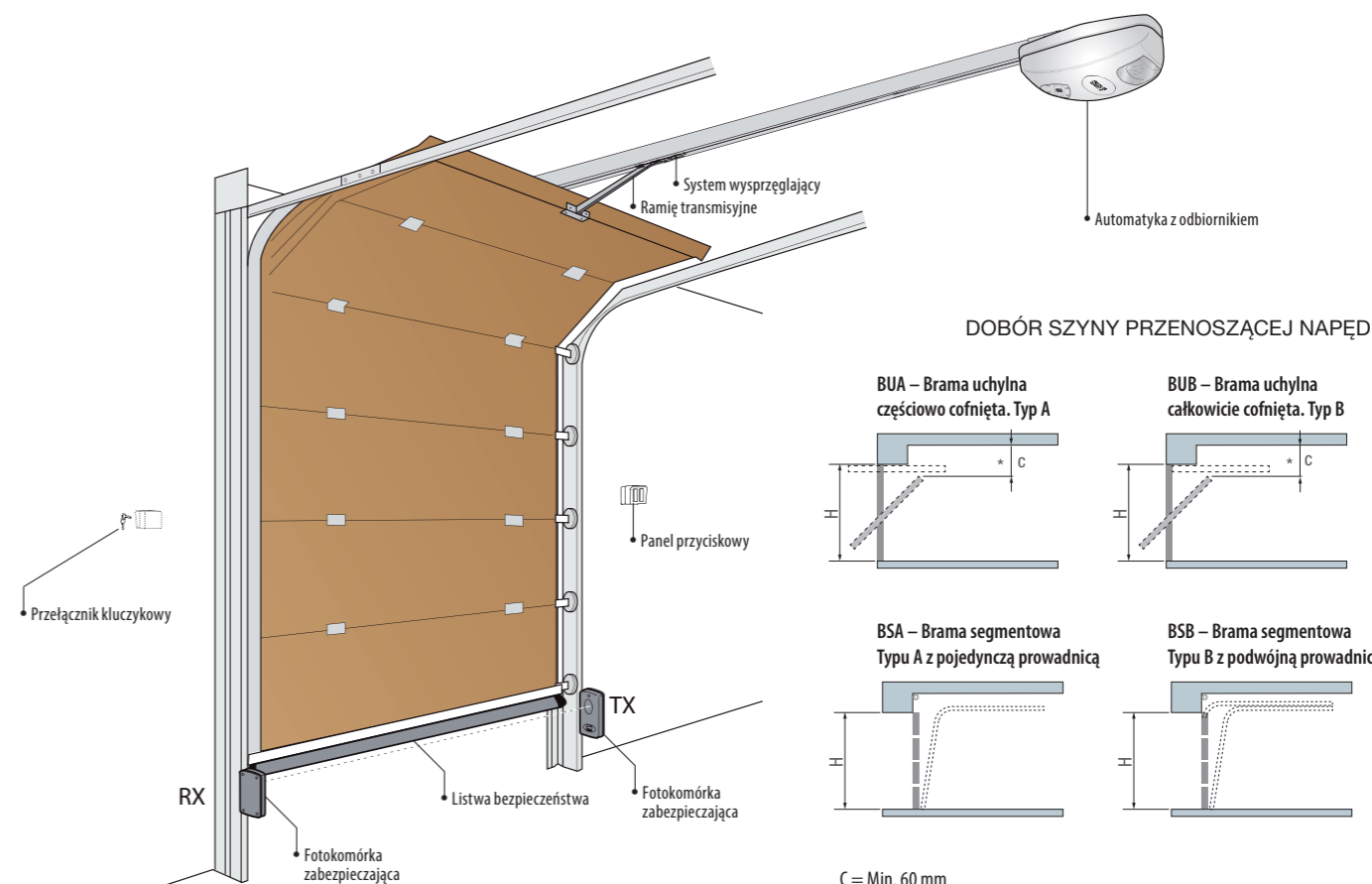

DOBÓR SZYNY PRZENOSZĄCEJ NAPĘD

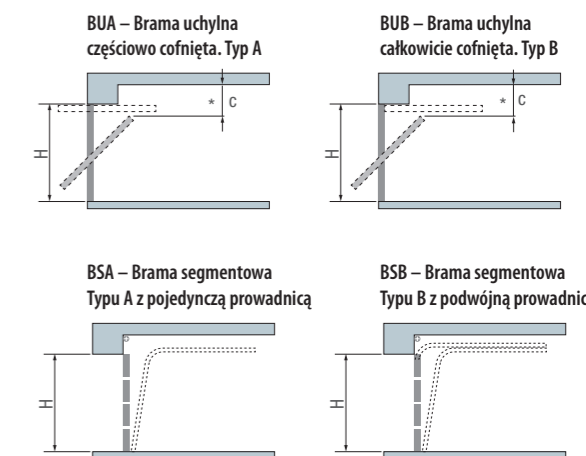

C = Min. 60 mm
H = Maks. wysokość bramy
* - Maks. wysokość bramy podczas ruchu (ok. 2/3 wysokości otwierania)

Instalacja fotokomórek lub listew bezpieczeństwa jest konieczna, jeżeli analiza ryzyka na to wskazuje. Opatentowane akcesoria zabezpieczające CAME: patrz strony 148 do 167.

Zalecane konfiguracje są jedynie przykładami możliwych rozwiązań. By spełnić wymagania użytkowe i bezpieczeństwa konkretnej instalacji, zalecamy zapoznanie się z całością oferty CAME.



strony 150-152



strony 153-158



strony 162-163



strony 159-161
164-167



VER

Idealne rozwiązanie dla bram segmentowych i uchylnych do użytku w obiektach mieszkalnych.



Siłownik jest prosty w konstrukcji i montażu. Również szyny przenoszące napęd (dostępne w kilku wersjach) są od razu gotowe do użycia. Dostarczamy je w długościach odpowiadających różnym wysokościami bram.



Wewnątrz obudowy siłownika znajduje się przestrzeń do montażu karty i akumulatorów awaryjnych zasilających silnik podczas zaników napięcia sieciowego.



Całkowite bezpieczeństwo 24 V. Wbudowana w jednostkę płyta sterująca zasila silnik i wszystkie akcesoria niskim napięciem.

DANE TECHNICZNE

Typ	VER06DES	VER08DES
Stopień zabezpieczenia	IP20	
Zasilanie	230 V 50/60 Hz	
Zasilanie silnika	24 V D.C.	
Pobór prądu w trybie Stand-By	4,5 W	6,5 W
Moc akcesoriów	20 W	
Moc maksymalna	90 W	150 W
Prędkość przesuwu	6,5 m/min	8 m/min
Siła ciągu	600 N	800 N
Poziom ciśnienia akustycznego LpA	≤ 70 dBA	
Cykli na godzinę	10	
Temperatura robocza	-20°C min. +55°C maks.	
Klasa urzędzenia	II	
Waga	4,9 kg	5,1 kg

ZALETY PRODUKTU

- Rozwiązania dla potrzeb automatyzacji gotowe do natychmiastowego użycia.
- Mocowanie automatyki bezpośrednio na szynie napędowej.
- Systemy zasilane napięciem 24 V DC są gwarancją większego bezpieczeństwa i niezawodności.
- Szeroki zakres akcesoriów sterujących i zabezpieczających do uzupełnienia napędu.
- Prowadnice transmisyjne, łańcuchowe i pasowe, ciche i niezawodne, zewnętrzny system zwalniający z linką mocowany bezpośrednio do klamki/zamka bramy.
- Wszystkie modele są testowane zgodnie z parametrami obowiązujących przepisów.
- Dekoder kodu zmiennego z możliwością wczytania do 250 różnych użytkowników.
- Zewnętrzny wyświetlacz przyciskowy ułatwiający fazy uruchamiania i diagnostyczne.
- Automatyczna regulacja sił.

ZAKRES ZASTOSOWANIA

Model	VER06DES	VER08DES
Maks. powierzchnia bramy	9 m ²	12 m ²
Maks. wysokość dla bram uchylnych z przeciwwagą	2,40 m	
Maks. wysokość dla bram uchylnych sprężynowych	3,25 m	
Maks. wysokość dla bram segmentowych	3,20 m	

WYMIARY ZEWNĘTRZNE

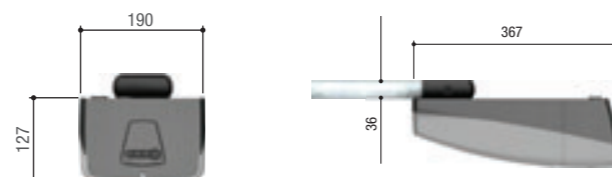

VER: KOMPLETNA SERIA

CENY NETTO/BRUTTO PLN



Siłownik wyposażony w centralę sterującą z wbudowanym enkoderem do bram segmentowych i uchylnych. Siła ciągu 600 N.

VER06DES 650,00 / 799,50

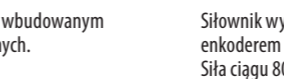

Siłownik wyposażony w centralę sterującą z wbudowanym enkoderem do bram segmentowych i uchylnych. Siła ciągu 800 N.

VER08DES 700,00 / 861,00



Zestaw zasilania awaryjnego (w wyposażeniu 2 baterie 12 V - 0,8 Ah).

801XC-0010 600,00 / 738,00

AKCESORIA



Szyna z łańcuchem o długości 3,02 m do bram uchylnych o wysokości do 2,4 m i segmentowych o wysokości do 2,25 m.

V06001 150,00 / 184,50

Szyna z łańcuchem o długości 3,52 m do bram uchylnych o wysokości do 2,9 m i segmentowych o wysokości do 2,75 m.

V06002 200,00 / 246,00

Szyna z łańcuchem o długości 4,02 m do bram uchylnych o wysokości do 3,4 m i segmentowych o wysokości do 3,25 m.

V06003 250,00 / 307,50



Szyna z paskiem o długości 3,02 m do bram uchylnych o wysokości do 2,4 m i segmentowych o wysokości do 2,25 m.

V06005 250,00 / 307,50

Szyna z paskiem o długości 3,52 m do bram uchylnych o wysokości do 2,9 m i segmentowych o wysokości do 2,75 m.

V06006 300,00 / 369,00

Szyna z paskiem o długości 4,02 m do bram uchylnych o wysokości do 3,4 m i segmentowych o wysokości do 3,25 m.

V06007 350,00 / 430,50



Szyna łańcuchowa, łączona o długości 3,3 m do bram uchylnych o wysokości do 2,4 m i segmentowych o wysokości do 2,25 m.

PL0323 200,00 / 246,00

Szyna z paskiem, łączona o długości 3,3 m do bram uchylnych o wysokości do 2,4 m i segmentowych o wysokości do 2,25 m.

PL0324 300,00 / 369,00



Wysprężenie siłownika z zewnątrz linką o długości 3 m.

V121 95,00 / 116,85



Ramię transmisyjne do bram sekcyjnych, odległość pomiędzy wałkiem sprężyny a górną krawędzią drzwi 30-60 cm.

V122 55,00 / 67,65



Wysprężenie awaryjne na klucz montowane na bramy.

PL0243 120,00 / 147,60

DOBÓR SZYNY PRZENOSZĄCEJ NAPĘD

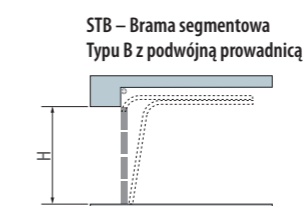
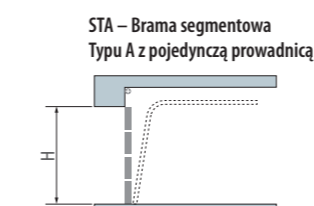
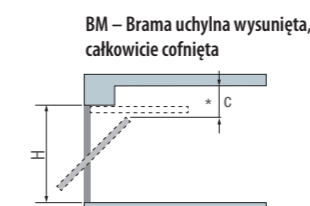
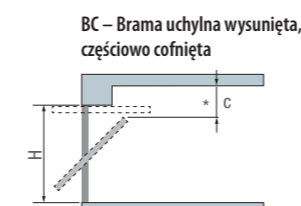

C = Min. 60 mm
H = Maks. wysokość bramy
* – Maks. wysokość bramy podczas ruchu (ok. 2/3 wysokości otwierania)

VER PLUS

Idealne rozwiązanie dla bram segmentowych i uchylnych do użytku w obiektach mieszkalnych.



Siłownik jest prosty w konstrukcji i montażu. Również szyny przenoszące napęd (dostępne w kilku wersjach) są od razu gotowe do użycia. Dostarczamy je w długościach odpowiadających różnym wysokościam bram.



Wewnątrz obudowy siłownika znajduje się przestrzeń do montażu karty i akumulatorów awaryjnych zasilających silnik podczas zaników napięcia sieciowego.



Całkowite bezpieczeństwo 24 V. Wbudowana w jednostkę płyta sterująca zasila silnik i wszystkie akcesoria niskim napięciem.

DANE TECHNICZNE

Typ	VER10DMS	VER13DMS
Stopień zabezpieczenia	IP40	
Zasilanie	230 V 50/60 Hz	
Zasilanie silnika	24 V D.C.	
Pobór prądu w trybie Stand-By	5 W	7 W
Pobór prądu w trybie Stand-By RGP1	0,5 W	
Moc akcesoriów	40 W	
Moc maksymalna	180 W	280 W
Prędkość przesuwu	7 m/min	
Siła ciągu	1000 N	1300 N
Poziom ciśnienia akustycznego LpA	≤ 70 dBA	
Cykli na godzinę	30	
Temperatura robocza	-20°C min. +55°C maks.	
Klasa urządzenia	I	
Waga	5,7 kg	5,8 kg

ZALETY PRODUKTU

- Mocowanie automatyki bezpośrednio na szynie napędowej.
- Systemy zasilane napięciem 24 V DC są gwarancją większego bezpieczeństwa i niezawodności.
- Płyta elektroniczna z oddzielnymi zaciskami ułatwiającymi okablowanie. Umożliwia zapamiętanie do 250 różnych użytkowników.
- Zewnętrzny wyświetlacz przyciskowy ułatwiający fazy uruchamiania i diagnostyczne.
- Dekoder radiowy kodu zmiennego z wbudowaną funkcją Key Code (Twin).
- Zarządzanie bezprzewodowymi akcesoriami zabezpieczającymi z serii RIO System 2.0.
- Możliwość bezpośredniego nadzorowania klawiatur CAME poprzez płytę R800 lub po podłączeniu przełączników zbliżeniowych za pomocą akcesoria R700.
- Prowadnice transmisyjne, łańcuchowe i pasowe, ciche i niezawodne, zewnętrzny system zwalniający z linką mocowany bezpośrednio do klamki/zamka bramy.
- Testowane zgodnie z parametrami obowiązujących przepisów.
- Urządzenia zaprojektowane do połączenia z chmurą przy użyciu technologii CAME Connect.
- Możliwość funkcjonowania awaryjnego w przypadku braku zasilania elektrycznego.

ZAKRES ZASTOSOWANIA

Model	VER10DMS	VER13DMS
Maks. powierzchnia bramy	18 m ²	21 m ²
Maks. wysokość dla bram uchylnych z przeciwwagą	2,40 m	
Maks. wysokość dla bram uchylnych sprężynowych	3,25 m	
Maks. wysokość dla bram segmentowych	3,20 m	

WYMIARY ZEWNĘTRZNE

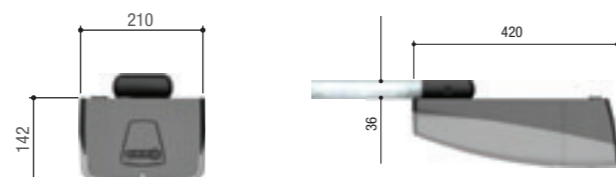

VER: KOMPLETNA SERIA

CENY NETTO/BRUTTO PLN



Siłownik z wbudowanym enkoderem wyposażony w centralę sterującą ZL57 do bram segmentowych i uchylnych. Siła ciągu 1000 N.

VER10DMS 1 100,00 / 1 353,00



Siłownik z wbudowanym enkoderem wyposażony w centralę sterującą ZL57 do bram segmentowych i uchylnych. Siła ciągu 1300 N.

VER13DMS 1 450,00 / 1 783,50



Zestaw zasilania awaryjnego (w wyposażeniu 2 baterie 12 V - 0,8 Ah).

801XC-0010 600,00 / 738,00

AKCESORIA



Szyna z łańcuchem o długości 3,02 m do bram uchylnych o wysokości do 2,4 m i segmentowych o wysokości do 2,25 m.

V0679 400,00 / 492,00

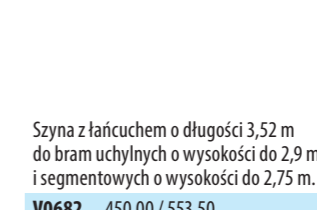

Szyna z łańcuchem o długości 3,52 m do bram uchylnych o wysokości do 2,9 m i segmentowych o wysokości do 2,75 m.

V0682 450,00 / 553,50

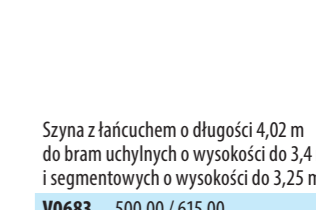

Szyna z łańcuchem o długości 4,02 m do bram uchylnych o wysokości do 3,4 m i segmentowych o wysokości do 3,25 m.

V0683 500,00 / 615,00



Szyna z paskiem o długości 3,02 m do bram uchylnych o wysokości do 2,4 m i segmentowych o wysokości do 2,25 m.

V0685 600,00 / 738,00

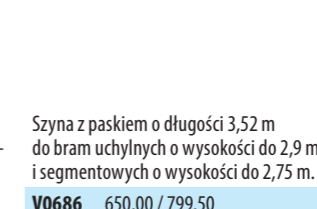

Szyna z paskiem o długości 3,52 m do bram uchylnych o wysokości do 2,9 m i segmentowych o wysokości do 2,75 m.

V0686 650,00 / 799,50

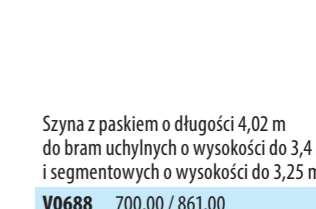

Szyna z paskiem o długości 4,02 m do bram uchylnych o wysokości do 3,4 m i segmentowych o wysokości do 3,25 m.

V0688 700,00 / 861,00



Wysprężenie siłownika z zewnątrz linką o długości 3 m.

V121 95,00 / 116,85



Ramię transmisyjne do bram sekcyjnych, odległość pomiędzy wałkiem sprężyny a górną krawędzią drzwi 30-60 cm.

V122 55,00 / 67,65



Wysprężenie awaryjne na klucz montowane na bramie.

PL0243 120,00 / 147,60



Przedłużenie do szyny łańcuchowej o 1,425 m.

V005 265,00 / 325,95

DOBÓR SZYNY PRZENOSZĄCEJ NAPĘD

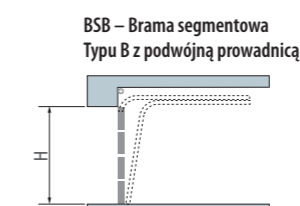
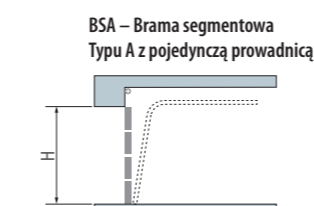
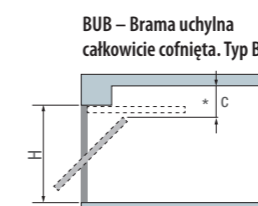
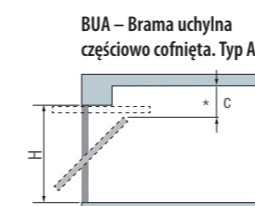

C = Min. 60 mm
H = Maks. wysokość bramy
* - Maks. wysokość bramy podczas ruchu (ok. 2/3 wysokości otwierania)

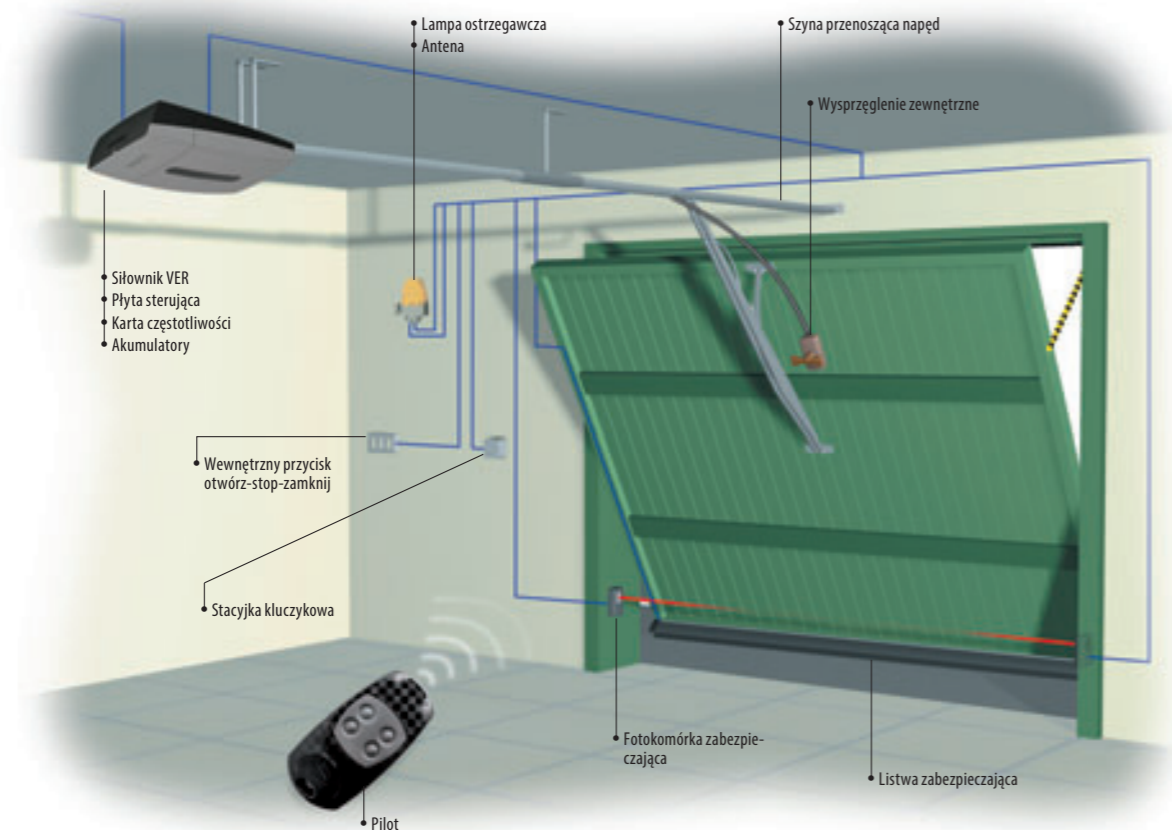

Instalacja fotokomórek lub listew bezpieczeństwa jest konieczna, jeżeli analiza ryzyka na to wskazuje. Opatentowane akcesoria zabezpieczające CAME: patrz strony 148 do 167.

SYSTEM PODSTAWOWY

Kod	Opis	Ilość	Cena NETTO
PLU0066	Zestaw VER10DMS ATOMO	1	1 050,00
V0679	Szyna przenosząca napęd	1	400,00
AT04EV	Czterokanałowy pilot na kod zmienny	1	60,00
SUMARYCZNA cena NETTO			1 510,00
SUMARYCZNA cena BRUTTO			1 857,30

SYSTEM W PEŁNEJ OPCJI

Kod	Opis	Ilość	Cena NETTO
PLU0066	Zestaw VER10DMS ATOMO	1	1 050,00
V0679	Szyna przenosząca napęd	1	400,00
AT04EV	Czterokanałowy pilot na kod zmienny	1	60,00
DIR10	Fotokomórka	1	160,00
KLED24	24 V lampa ostrzegawcza	1	110,00
TOP-A433N	Antena	1	60,00
SUMARYCZNA cena NETTO			1 840,00
SUMARYCZNA cena BRUTTO			2 263,20

Zalecane konfiguracje są jedynie przykładami możliwych rozwiązań. By spełnić wymagania użytkowe i bezpieczeństwa konkretnej instalacji, zalecamy zapoznanie się z całością oferty CAME.



strony 150-152



strony 153-158



strony 162-163



strony 159-161 164-167

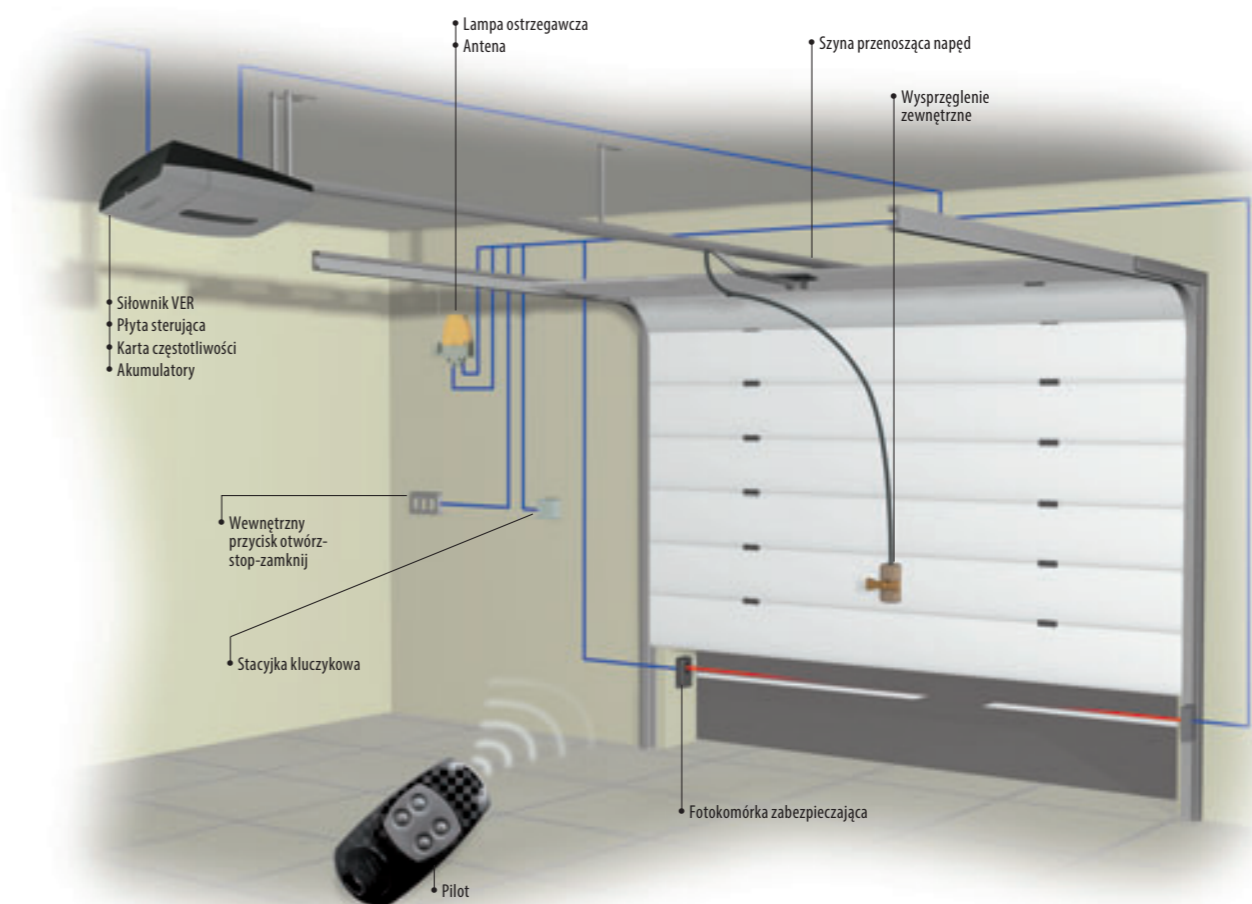

Instalacja fotokomórek lub listew bezpieczeństwa jest konieczna, jeżeli analiza ryzyka na to wskazuje. Opatentowane akcesoria zabezpieczające CAME: patrz strony 148 do 167.

SYSTEM PODSTAWOWY DLA KLIENTA INDYWIDUALNEGO

Kod	Opis	Ilość	Cena NETTO
PLU0067	Zestaw VER13DMS ATOMO	1	1 350,00
V0679	Szyna przenosząca napęd	1	400,00
AT04EV	Czterokanałowy pilot na kod zmienny	1	60,00
SUMARYCZNA cena NETTO			1 810,00
SUMARYCZNA cena BRUTTO			2 226,30

SYSTEM W PEŁNEJ OPCJI DLA WIELU UŻYTKOWNIKÓW

Kod	Opis	Ilość	Cena NETTO
PLU0067	Zestaw VER13DMS ATOMO	1	1 350,00
V0679	Szyna przenosząca napęd	1	400,00
AT04EV	Czterokanałowy pilot na kod zmienny	1	60,00
DIR10	Fotokomórka	1	160,00
KLED24	24 V lampa ostrzegawcza	1	110,00
TOP-A433N	Antena	1	60,00
SUMARYCZNA cena NETTO			2 140,00
SUMARYCZNA cena BRUTTO			2 632,20

Zalecane konfiguracje są jedynie przykładami możliwych rozwiązań. By spełnić wymagania użytkowe i bezpieczeństwa konkretnej instalacji, zalecamy zapoznanie się z całością oferty CAME.



strony 150-152



strony 153-158



strony 162-163



strony 159-161 164-167

F4000



Silny i mocny.

Siłowniki serii F przeznaczone są do bram harmonijkowych. Montuje się je bezpośrednio na bramy lub na nadprożu. Zapewniają płynny ruch bramy nawet przy dużych jej gabarytach. Siłowniki dostępne są w wersji 230 V AC i 24 V DC do pracy intensywnej.



Siłowniki F4000 i F4024 nadają się do zewnętrznego montażu, dzięki uszczelkom chroniącym przed czynnikami atmosferycznymi.



Siłownik F4000 dostarczany jest z aluminiową płytą montażową, ułatwiającą instalację i skracającą czas montażu.

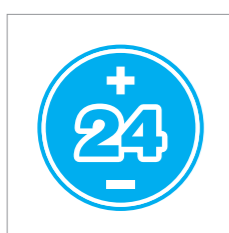

Technologia 24 V zwiększa bezpieczeństwo poprzez umożliwienie regulacji prędkości ruchu otwierania i zamykania oraz dzięki funkcji wykrywania przeszkody.

DANE TECHNICZNE

Typ	F40230E	F4024E	F4024EP
Stopień zabezpieczenia	IP54		
Zasilanie	230 V 50/60 Hz		
Zasilanie silnika	230 V 50/60 Hz	24 V D.C.	
Pobór prądu	1,2 A	5 A maks.	10 A maks.
Moc	235 W	130 W	180 W
Liczba obrotów	1,3 obr./min		2,4 obr./min
Sprawność	30%	praca intensywna	
Moment obrotowy	340 N/m	360 N/m	470 N/m
Temperatura pracy	-20°C min. +55°C maks.		
Przełożenie	i = 1/150		
Ochrona termiczna silnika	150°C	-	

ZAKRES ZASTOSOWANIA

Model	F40230E F4024EP	F4024E
Skrzydło nieskładane		
Maks. szerokość skrzydła	2 m	1,5 m
Maks. waga skrzydła	300 kg	200 kg
Skrzydło składane/harmonijkowe, dwuskrzydłowe		
Maks. szerokość skrzydła	1,2 m	
Maks. waga skrzydła	200 kg	150 kg

ZALETY PRODUKTU

Nowe modele EN TESTED z enkoderem gwarantującym maksymalne bezpieczeństwo eksploatacji i łatwe zarządzanie ruchem:

- Dla bram składanych z prowadnicą lub podwójnym skrzydłem.
- Łatwa instalacja z podstawą mocującą ze aluminium.
- Montaż prawo i lewostronny dzięki symetrycznym wejściom wału reduktora.
- Zalecana również do montażu na zewnątrz dzięki uszczelnieniom IP54 zabezpieczającym przed czynnikami atmosferycznymi.
- Możliwość regulacji prędkości ruchu i hamowania, zarówno podczas otwierania, jak i zamykania oraz elektroniczne wykrywanie przeszkody.

WYMIARY ZEWNĘTRZNE

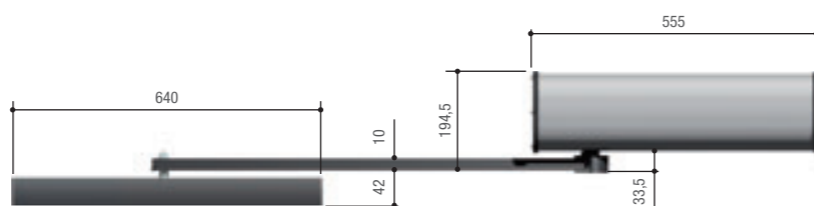

WYMIARY ZEWNĘTRZNE

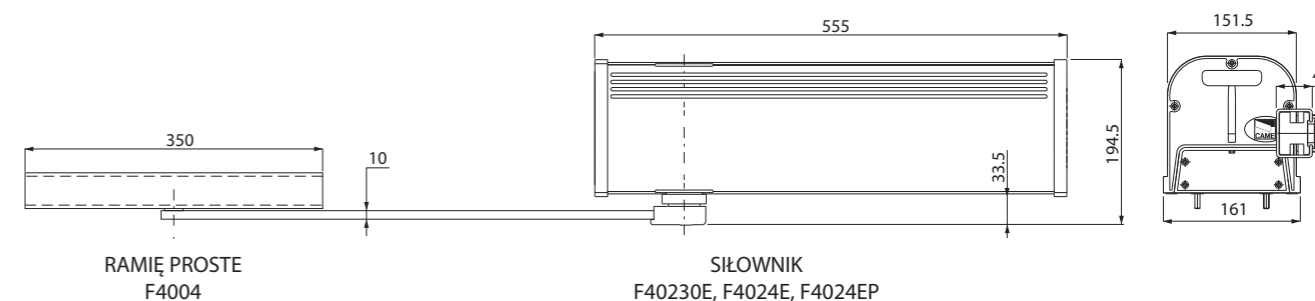

F4000: KOMPLETNA SERIA

CENY NETTO/BRUTTO PLN

230 V SIŁOWNIKI Z WBUDOWANĄ PŁYTĄ STERUJĄCĄ



230 V A.C. - 235 W Samoblokujący siłownik elektromechaniczny z enkoderem.

F40230E 2 025,00 / 2 490,75



Centrala sterująca do bram dwuskrzydłowych z wbudowanym wyświetlaczem, dekodrem radiowym oraz diagnostyką urządzeń zabezpieczających przy każdym otwarciu lub zamknięciu. Posiada funkcję furtki, funkcję stop, wejście na dwie linie fotokomórek oraz wyjście na elektrozamek.

Obudowa wykonana z ABS o wymiarach L 240 × H 320 × D 145 mm.

ZM3E 1 170,00 / 1 439,10

24 V SIŁOWNIKI ORAZ CENTRALE STERUJĄCE



24 V D.C. - 130 W Samoblokujący siłownik elektromechaniczny z enkoderem.

F4024E 2 385,00 / 2 933,55



24 V D.C. - 180 W Samoblokujący siłownik elektromechaniczny z enkoderem.

F4024EP 2 540,00 / 3 124,20

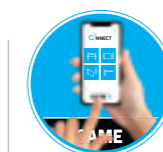

ZLX24MA - Centrala MEDIUM z wyświetlaczem 7-segmentowym, do bramy 2-skrzydłowej dla napędów 24 V D.C. Wymiary: L 204 × H 274 × D 132 mm.

801QA-0050 1 100,00 / 1 353,00

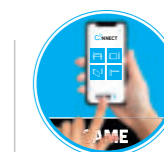

ZLX24SA - Centrala PLUS z wyświetlaczem graficznym LCD, do bramy 2-skrzydłowej dla napędów 24 V D.C. Wymiary: L 240 × H 320 × D 140 mm.

801QA-0060 1 350,00 / 1 660,50



AKCESORIA



Ramię proste.
F4004 400,00 / 492,00



System zwalniający z linką 7 m, zabezpieczony kluczem personalnym.
CMS 440,00 / 541,20



Akumulator 12 V 7 Ah.
PL0033 120,00 / 147,60

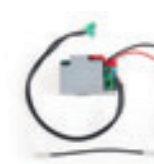

Karta umożliwiająca zasilanie systemu akumulatorami (12 V 7 Ah × 2). Nie zawiera akumulatorów.
RLB 280,00 / 344,40

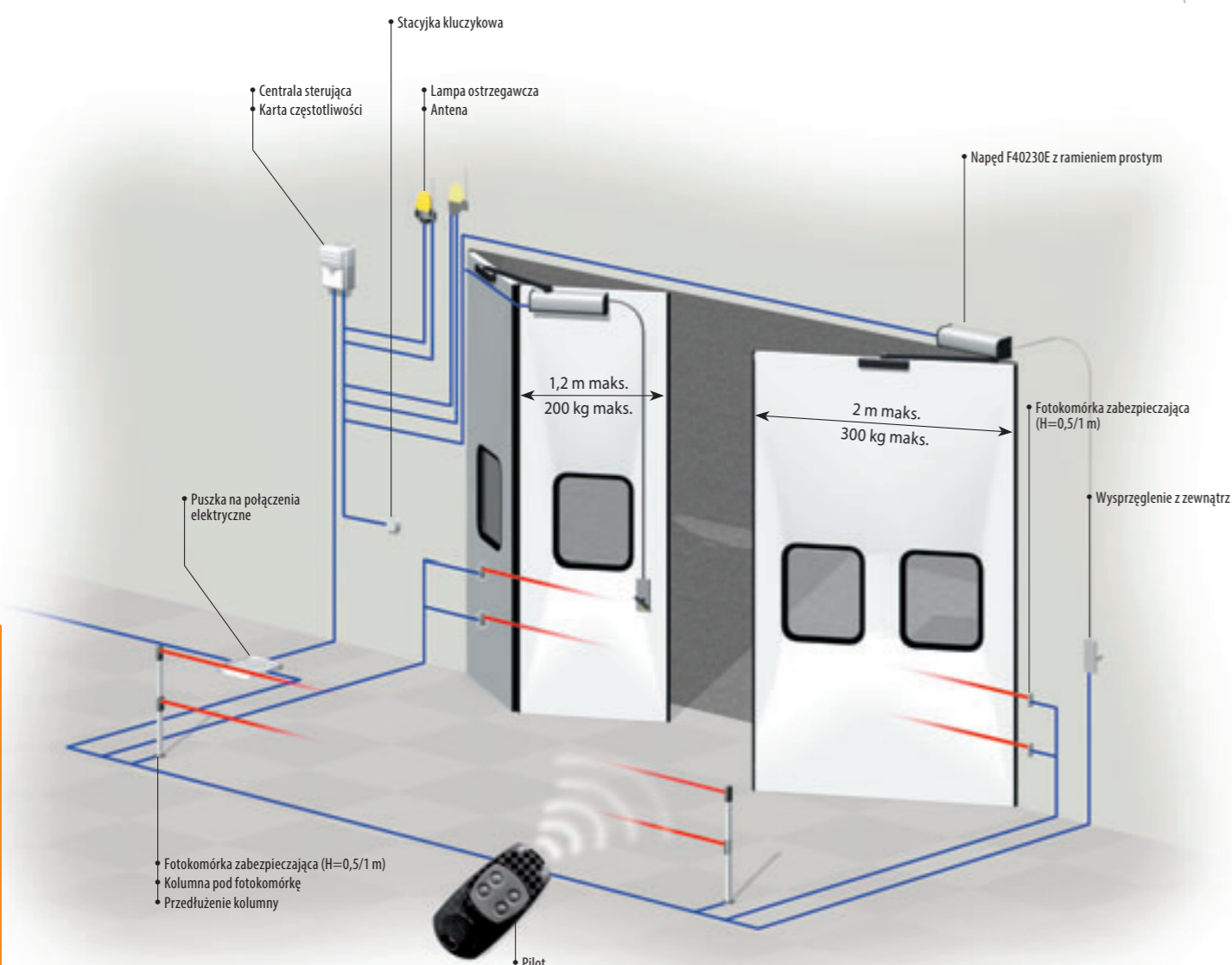

Instalacja fotokomórek lub listew bezpieczeństwa jest konieczna, jeżeli analiza ryzyka na to wskazuje. Opatentowane akcesoria zabezpieczające CAME: patrz strony 148 do 167.

SYSTEM PODSTAWOWY			
Kod	Opis	Ilość	Cena NETTO
F40230E	230 V siłownik	2	4 050,00
F4004	Ramię proste siłownika	2	800,00
ZM3E	Centrala sterująca	1	1 170,00
AF43S	Karta częstotliwości	1	100,00
AT04EV	Czterokanałowy pilot na kod zmienny	1	60,00
DIR10	Fotokomórka	1	160,00
KLED	230 V lampa ostrzegawcza	1	90,00
TOP-A433N	Antena	1	60,00
CMS	Wysprzęglenie z zewnątrz	1	440,00
SUMARYCZNA cena NETTO			6 930,00
SUMARYCZNA cena BRUTTO			8 523,90

Zalecane konfiguracje są jedynie przykładami możliwych rozwiązań. By spełnić wymagania użytkowe i bezpieczeństwa konkretnej instalacji, zalecamy zapoznanie się z całością oferty CAME.

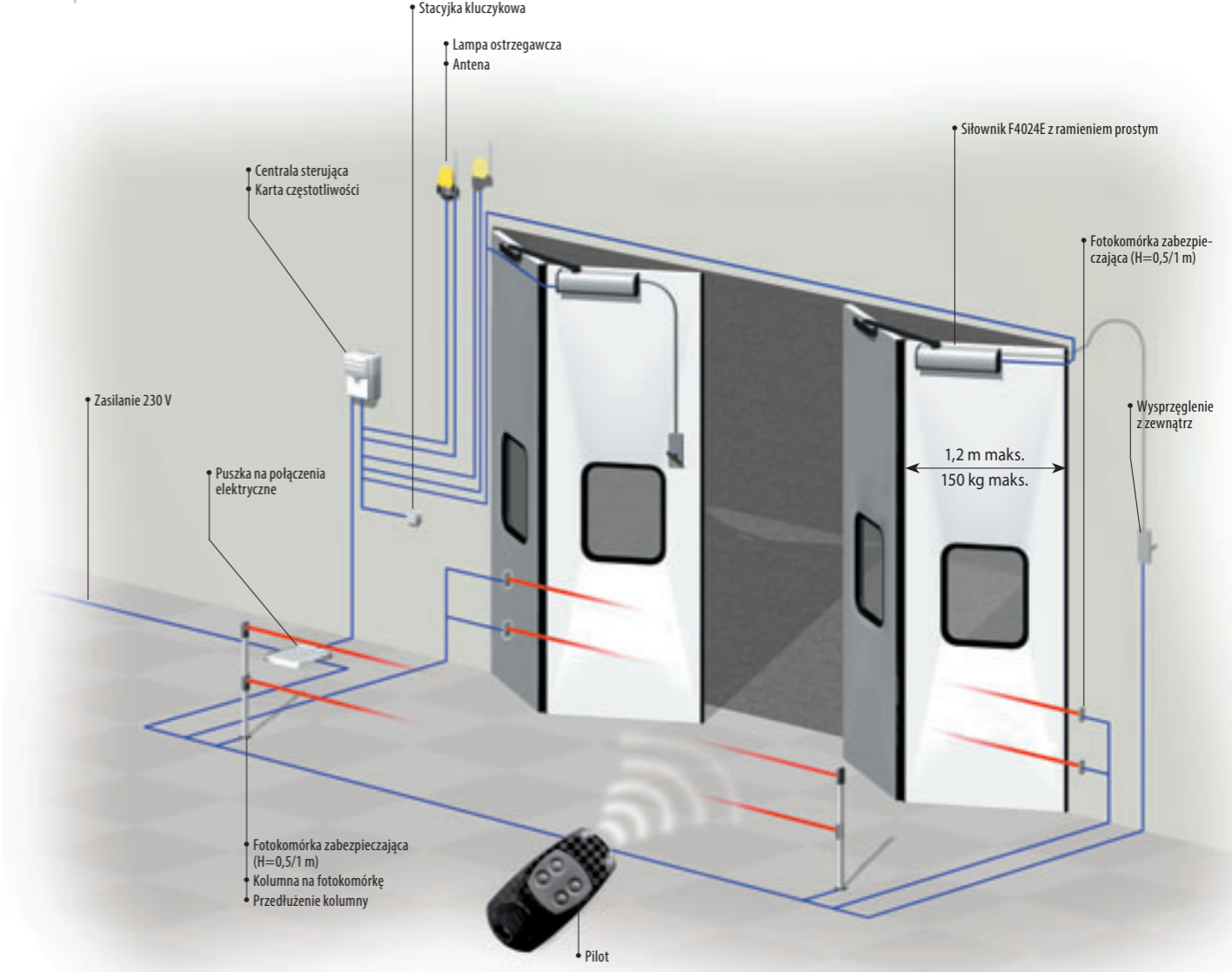

Instalacja fotokomórek lub listew bezpieczeństwa jest konieczna, jeżeli analiza ryzyka na to wskazuje. Opatentowane akcesoria zabezpieczające CAME: patrz strony 148 do 167.

SYSTEM PODSTAWOWY			
Kod	Opis	Ilość	Cena NETTO
F4024E	24 V siłownik	2	4 770,00
F4004	Ramię proste siłownika	2	800,00
ZLX24MA	Centrala sterująca MEDIUM	1	1 100,00
AF43S	Karta częstotliwości	1	100,00
AT04EV	Czterokanałowy pilot na kod zmienny	1	60,00
DIR10	Fotokomórka	1	160,00
KLED24	24 V lampa ostrzegawcza	1	110,00
TOP-A433N	Antena	1	60,00
CMS	Wysprzęglenie z zewnątrz	1	440,00
SUMARYCZNA cena NETTO			7 600,00
SUMARYCZNA cena BRUTTO			9 348,00

Zalecane konfiguracje są jedynie przykładami możliwych rozwiązań. By spełnić wymagania użytkowe i bezpieczeństwa konkretnej instalacji, zalecamy zapoznanie się z całością oferty CAME.



CBX

Automatyka do bram garażowych przemysłowych.

Nowa seria CBX została zaprojektowana do montażu bezpośrednio na wał bramy i doskonale nadaje się do zautomatyzowania wszystkich typów bram garażowych użytkowanych przemysłowo. Podczas projektowania siłownika CBX położono szczególny nacisk na zgodność z nowymi dyrektywami Unii Europejskiej. Otrzymano produkt bardzo funkcjonalny, posiadający wiele nowych innowacyjnych rozwiązań.

DANE TECHNICZNE

Typ	C-BX/C-BXE	C-BXE 24	C-BXT/C-BXET	C-BXK/C-BXEK
Stopień zabezpieczenia	IP54			
Rodzaj siłownika	samoblokujący			
Waga	15 kg			
Zasilanie	230 V 50/60 Hz	230-400 V 50/60 Hz	230 V 50/60 Hz	
Zasilanie silnika	230 V 50/60 Hz	24 V D.C.	230-400 V 50/60 Hz	
Moc silnika	450 W	240 W	780 W	750 W
Pobór prądu silnika	2,2 A	9 A maks.	2,5 A	3,6 A
Przełożenie	1/67,45	1/67,45	1/67,45	1/67,45
Moment obrotowy	60 Nm	25 Nm	80 Nm	120 Nm
Obroty wału	21,5 rpm	26,5 rpm	21,5 rpm	21,5 rpm
Cykl pracy	30%	p. intensywna	50%	30%
Temperatura pracy	-20°C min. +55°C maks.			

ZALETY

- Nowa, kompaktowa obudowa.
- Trzy rodzaje silnika: jednofazowy, trójfazowy oraz 24 V DC.
- Do wyboru enkoder lub klasyczne wyłączniki krańcowe w obu przypadkach umożliwiają bardzo precyzyjne sterowanie położeniem otwarcia/zamknięcia bramy.
- Wahadłowy system zwalniający siłownik działający zarówno w pionowo jak i poziomo montowanych siłownikach.
- Łańcuchowy system ręcznego otwierania/zamykania. System może być instalowany zarówno w pionowo jak i poziomo montowanych siłownikach.

OGRANICZENIA STOSOWANIA

BRAMY SEGMENTOWE			
Siłownik bezpośrednio na wale bramy		Siłownik z transmisją łańcuchową (akcesoria C005)	
TYP	MAKSYMALNA WYSOKOŚĆ BRAMY	TYP	MAKSYMALNA WYSOKOŚĆ BRAMY
C-BXE / C-BXET / C-BXK	5,5 m	C-BXE / C-BXET / C-BXEK	8,5 m
C-BXE24	5,5 m	C-BXE24	8,5 m
C-BX / C-BXT	5,5 m	C-BX / C-BXT	8,5 m

OGRANICZENIA STOSOWANIA

BRAMY PRZESUWNE I PRZESUWNO – SKŁADANE	
TYP	MAKSYMALNA SZEROKOŚĆ BRAMY
C-BXE / C-BXE24 / C-BXET / C-BXEK	5,5 m
C-BX / C-BXT / C-BXK	11 m

WYMIARY ZEWNĘTRZNE

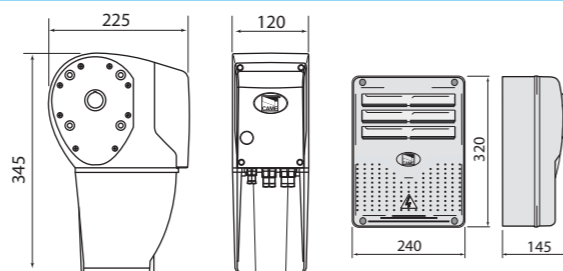

W przypadku nietypowych wymagań przestrzennych, siłownik CBX można montować poziomo.



Seria CBX może być wyposażona w łańcuchowy system ręcznego otwierania/zamykania. System może być instalowany zarówno w pionowo jak i poziomo montowanych siłownikach.



230 V SIŁOWNIKI Z MECHANICZNYMI WYŁĄCZNIKAMI KRAŃCOWYMI



230 V A.C. - 450 W Siłownik elektromechaniczny, może być stosowany do bram sekcyjnych o wys. do 6,5 m i szer. do 8 m oraz bram przesuwnych i składanych o masie do 1000 kg.

C-BX 1 870,00 / 2 300,10



230 V A.C. - 750 W Siłownik elektromechaniczny, może być stosowany do bram sekcyjnych o wys. do 6,5 i szer. do 8 m oraz do bram przesuwnych i składanych o masie do 1000 kg.

C-BXK 2 005,00 / 2 466,15

CENTRALE STERUJĄCE



Centrala sterująca do bram przemysłowych z wbudowanym dwukanałowym dekodere radiowym. Posiada funkcję stop, funkcję częściowego otwarcia bramy oraz wejście na podwójną linię fotokomórek. Obudowa z ABS o wymiarach L 240 x H 320 x D 145 mm.

ZC3 810,00 / 996,30



Centrala sterująca do bram przemysłowych z wbudowanym dwukanałowym dekodere radiowym. Posiada funkcję stop, funkcję częściowego otwarcia bramy oraz wejście na podwójną linię fotokomórek. Obudowa z ABS o wymiarach L 240 x H 320 x D 145 mm z wyłącznikiem zasilania oraz przyciskami otwórz, zamknij, stop.

ZC3C 1 170,00 / 1 439,10

230/400V TRÓJFAZOWE SIŁOWNIKI Z ELEKTRONICZNYMI WYŁĄCZNIKAMI KRAŃCOWYMI



230/400 V A.C. - 780 W Siłownik elektromechaniczny, może być stosowany do bram sekcyjnych o wys. do 6,5 m i szer. do 8 m oraz bram przesuwnych i składanych o masie do 1000 kg.

C-BXT 1 860,00 / 2 287,80

CENTRALE STERUJĄCE



Centrala sterująca do bram przemysłowych z wbudowanym dwukanałowym dekodere radiowym. Posiada funkcję stop, funkcję częściowego otwarcia bramy oraz wejście na dwie linie fotokomórek. Obudowa z ABS o wymiarach L 240 x H 320 x D 145 mm.

ZT6 1 200,00 / 1 476,00



Centrala sterująca do bram przemysłowych z wbudowanym dwukanałowym dekodere radiowym. Posiada funkcję stop, funkcję częściowego otwarcia bramy oraz wejście na dwie linie fotokomórek. Obudowa z ABS o wymiarach L 240 x H 320 x D 145 mm z wyłącznikiem zasilania oraz przyciskami otwórz, zamknij, stop.

ZT6C 1 610,00 / 1 980,30



strony 150-152



strony 153-158



strony 159-161



strony 164-167

230 V SIŁOWNIKI Z ENKODEREM ORAZ CENTRALE STERUJĄCE



230 V A.C. - 450 W Siłownik elektromechaniczny. Posiada wbudowany enkoder stale monitorujący ruch bramy, może być stosowany do bram sekcyjnych o wys. do 6,5 m i szer. do 8 m oraz bram przesuwnych i składanych o masie do 1000 kg.

C-BXE 1 895,00 / 2 330,85



230 V A.C. - 750 W Siłownik elektromechaniczny. Posiada wbudowany enkoder stale monitorujący ruch bramy, może być stosowany do bram sekcyjnych o wys. do 6,5 m i szer. do 8 m oraz do bram przesuwnych i składanych o masie do 1000 kg.

C-BXEK 2 035,00 / 2 503,05



Centrala sterująca do bram przemysłowych z wbudowanym jednokanałowym dekoderym radiowym. Posiada funkcję stop, wejście na dwie linie fotokomórek, licznik cykli oraz możliwość bezpośredniego podłączenia czytnika kart TSP00. Obudowa z ABS o wymiarach L 240 x H 320 x D 145 mm.

ZCX10 1 080,00 / 1 328,40



Centrala sterująca do bram przemysłowych z wbudowanym jednokanałowym dekoderym radiowym. Posiada funkcję stop, wejście na dwie linie fotokomórek, licznik cykli oraz możliwość bezpośredniego podłączenia czytnika kart TSP00. Obudowa z ABS o wymiarach L 240 x H 320 x D 145 mm z wyłącznikiem zasilania oraz przyciskami otwórz, zamknij, stop.

ZCX10C 1 430,00 / 1 758,90

24 V SIŁOWNIKI Z ENKODEREM ORAZ CENTRALE STERUJĄCE



230 V A.C. - 240 W Siłownik elektromechaniczny. Posiada wbudowany enkoder stale monitorujący ruch bramy. Może być stosowany do bram sekcyjnych o wys. do 6,5 m i szer. do 8 m oraz bram przesuwnych i składanych o masie do 1000 kg.

C-BXE24 2 445,00 / 3 007,35



Centrala sterująca do bram przemysłowych z wbudowanym jednokanałowym dekoderym radiowym. Posiada funkcję stop, wejście na dwie linie fotokomórek, licznik cykli oraz możliwość bezpośredniego podłączenia czytnika kart TSP00. Obudowa z ABS o wymiarach L 240 x H 320 x D 145 mm.

ZL80 1 310,00 / 1 611,30



Centrala sterująca do bram przemysłowych z wbudowanym jednokanałowym dekoderym radiowym. Posiada funkcję stop, wejście na dwie linie fotokomórek, licznik cykli oraz możliwość bezpośredniego podłączenia czytnika kart TSP00. Obudowa z ABS o wymiarach L 240 x H 320 x D 145 mm z wyłącznikiem zasilania oraz przyciskami otwórz, zamknij, stop.

ZL80C 1 480,00 / 1 820,40

230/400 V TRÓJFAZOWE SIŁOWNIKI Z ENKODEREM ORAZ CENTRALE STERUJĄCE



230 V/400 V A.C. - 780 W Siłownik elektromechaniczny. Posiada wbudowany enkoder stale monitorujący ruch bramy. Może być stosowany do bram sekcyjnych o wys. do 6,5 m i szer. do 8 m oraz bram przesuwnych i składanych o masie do 1000 kg.

C-BXET 1 870,00 / 2 300,10



Centrala sterująca do bram przemysłowych z wbudowanym jednokanałowym dekoderym radiowym. Posiada funkcję stop, wejście na dwie linie fotokomórek, licznik cykli oraz możliwość bezpośredniego podłączenia czytnika kart TSP00. Obudowa z ABS o wymiarach L 240 x H 320 x D 145 mm.

ZT5 1 430,00 / 1 758,90



Centrala sterująca do bram przemysłowych z wbudowanym jednokanałowym dekoderym radiowym. Posiada funkcję stop, wejście na dwie linie fotokomórek, licznik cykli oraz możliwość bezpośredniego podłączenia czytnika kart TSP00. Obudowa z ABS o wymiarach L 240 x H 320 x D 145 mm z wyłącznikiem zasilania oraz przyciskami otwórz, zamknij, stop.

ZT5C 1 790,00 / 2 201,70

AKCESORIA



Pojedynczy łańcuch 1/2". Cena za metr bieżący.

CCT 65,00 / 79,95



Ogniwo łączące do łańcucha 1/2".

CGIU 20,00 / 24,60



System zwalnający z linką 7 m, zabezpieczony kluczem personalnym.

CMS 440,00 / 541,20



Łańcuch do ręcznego otwierania/zamykania bramy.

801XC-0150 385,00 / 473,55



Wahadłowy system wysprężający bramę.

C002 85,00 / 104,55



Wał z zębatką Z26, system dociskania łańcucha oraz wsporniki do mocowania siłownika stosowane do bram przesuwnych.

C003 710,00 / 873,30



Wał z zębatką Z26, system dociskania łańcucha, uchwyty zawiasowe oraz wsporniki do mocowania siłownika stosowane do bram składanych.

C004 640,00 / 787,20



Wał z zębatką Z26, zębatka Z45 z łańcuchem 1/2" i ogniwem łączącym stosowane do bram sekcyjnych.

C005 440,00 / 541,20



Elementy potrzebne do montażu siłownika C-BX.

C006 120,00 / 147,60



Akcesoria Ø 25 do bram sekcyjnych.

C007 415,00 / 510,45



Akcesoria Ø 40 do bram sekcyjnych.

C008 425,00 / 522,75



Elementy mocujące na wał Ø 25,4.

C009 130,00 / 159,90



Przewód do łączenia enkodera z centralą.

PE 7,50 / 9,23



Konsola trójprzyciskowa.

PL0227 165,00 / 202,95



Semafor dwukolorowy z uchwytem montażowym Ø 124 mm.

PSSRV1 460,00 / 565,80

Semafor LED.

PL0213 910,00 / 1 119,30



strony 150-152



strony 153-158



strony 162-163



strony 159-161 164-167



strony 150-152



strony 153-158



strony 162-163



strony 159-161 164-167

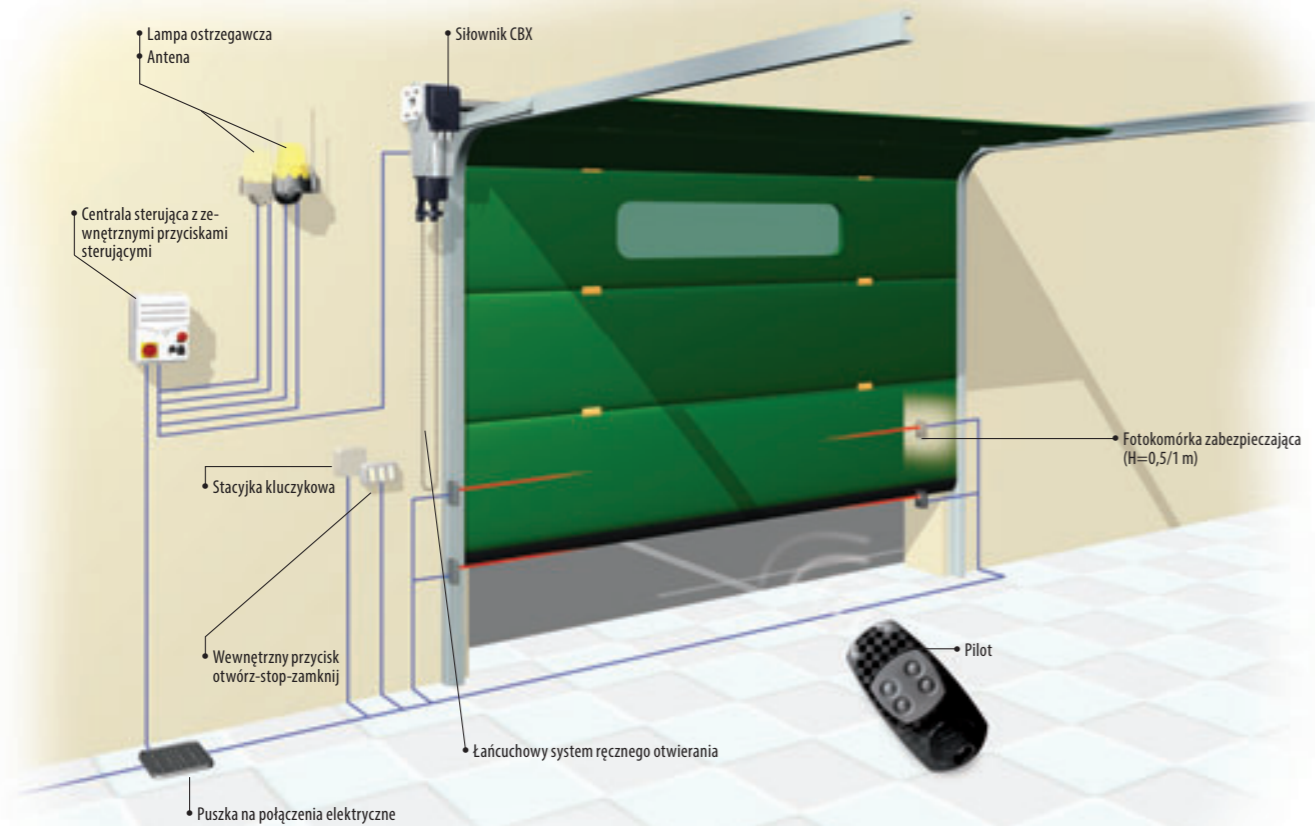

Instalacja fotokomórek lub listew bezpieczeństwa jest konieczna, jeżeli analiza ryzyka na to wskazuje. Opatentowane akcesoria zabezpieczające CAME: patrz strony 148 do 167.

SYSTEM PODSTAWOWY Z SIŁOWNIKIEM JEDNOFAZOWYM

Kod	Opis	Ilość	Cena NETTO
C-BX	230 V siłownik	1	1 870,00
C002	Wysprzęglenie	1	85,00
C006	Elementy mocujące	1	120,00
ZC3	Centrala sterująca	1	810,00
AF43S	Karta częstotliwości	1	100,00
AT04EV	Czterokanałowy pilot na kod zmienny	1	60,00
DIR10	Fotokomórka	1	160,00
SUMARYCZNA cena NETTO			3 205,00
SUMARYCZNA cena BRUTTO			3 942,15

Zalecane konfiguracje są jedynie przykładami możliwych rozwiązań. By spełnić wymagania użytkowe i bezpieczeństwa konkretnej instalacji, zalecamy zapoznanie się z całością oferty CAME.



strony 150-152



strony 153-158



strony 162-163



strony 159-161 164-167

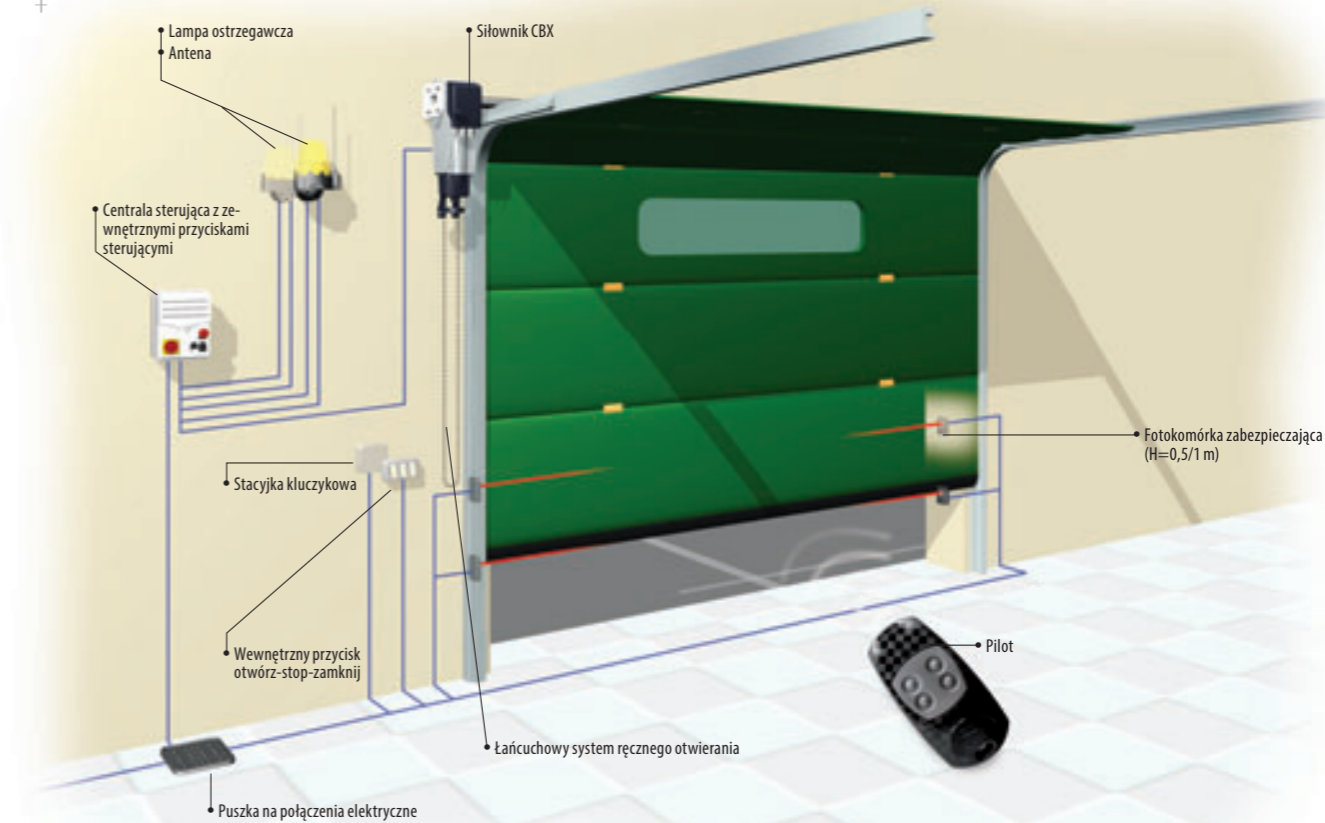

Instalacja fotokomórek lub listew bezpieczeństwa jest konieczna, jeżeli analiza ryzyka na to wskazuje. Opatentowane akcesoria zabezpieczające CAME: patrz strony 148 do 167.

SYSTEM PODSTAWOWY Z SIŁOWNIKIEM TRÓJFAZOWYM

Kod	Opis	Ilość	Cena NETTO
C-BXT	230/400 V siłownik	1	1 860,00
C002	Wysprzęglenie	1	85,00
C006	Elementy mocujące	1	120,00
ZT6	Centrala sterująca	1	1 200,00
AF43S	Karta częstotliwości	1	100,00
AT04EV	Czterokanałowy pilot na kod zmienny	1	60,00
DIR10	Fotokomórka	1	160,00
SUMARYCZNA cena NETTO			3 585,00
SUMARYCZNA cena BRUTTO			4 409,55

SYSTEM PODSTAWOWY Z SIŁOWNIKIEM 24 V DC

Kod	Opis	Ilość	Cena NETTO
C-BXE24	24 V siłownik	1	2 445,00
C002	Wysprzęglenie	1	85,00
C006	Elementy mocujące	1	120,00
ZL80	Centrala sterująca	1	1 310,00
AF43S	Karta częstotliwości	1	100,00
AT04EV	Czterokanałowy pilot na kod zmienny	1	60,00
DIR10	Fotokomórka	1	160,00
SUMARYCZNA cena NETTO			4 280,00
SUMARYCZNA cena BRUTTO			5 264,40

Zalecane konfiguracje są jedynie przykładami możliwych rozwiązań. By spełnić wymagania użytkowe i bezpieczeństwa konkretnej instalacji, zalecamy zapoznanie się z całością oferty CAME.



strony 150-152



strony 153-158



strony 162-163



strony 159-161 164-167

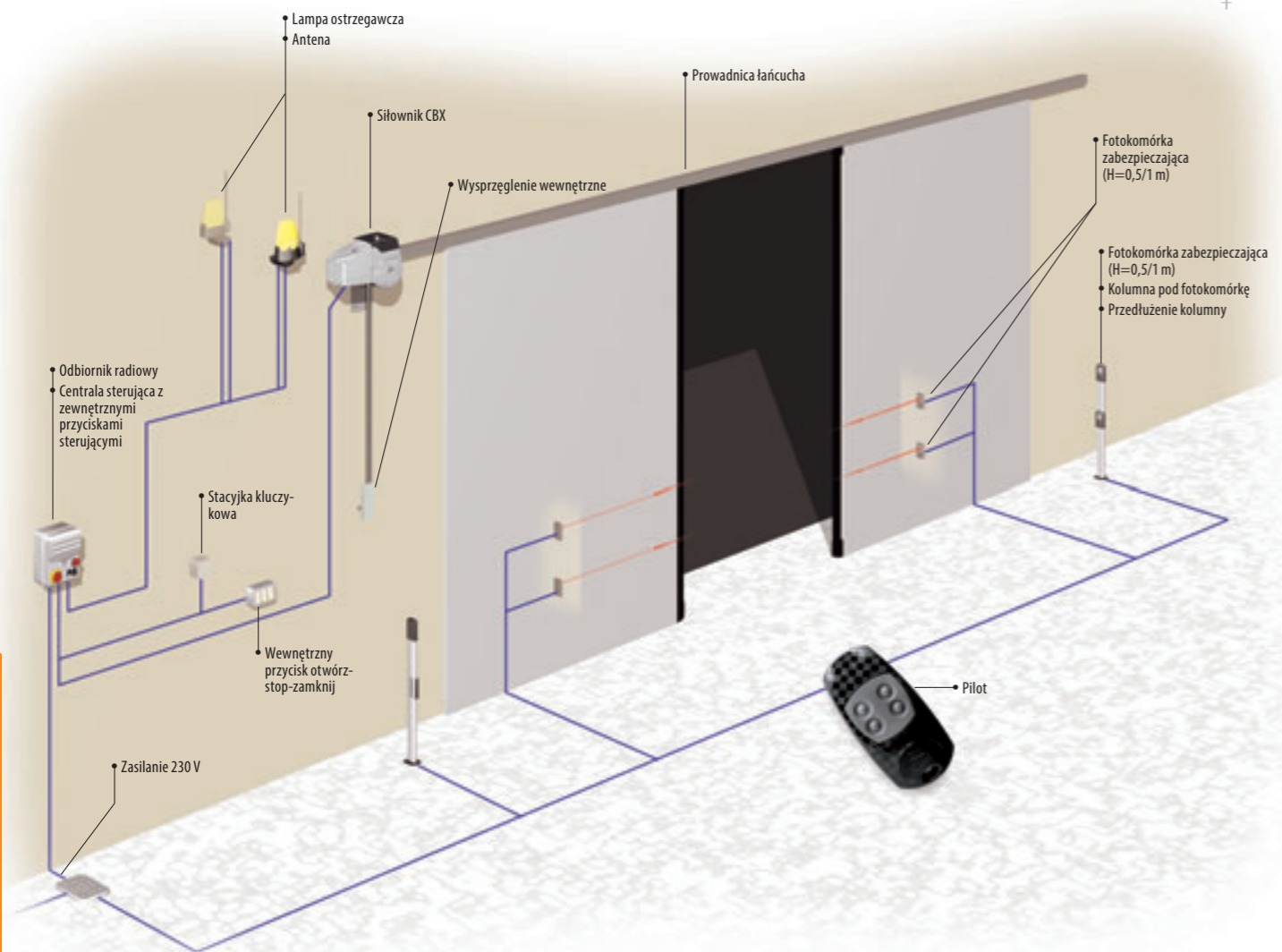

Instalacja fotokomórek lub listew bezpieczeństwa jest konieczna, jeżeli analiza ryzyka na to wskazuje. Opatentowane akcesoria zabezpieczające CAME: patrz strony 148 do 167.

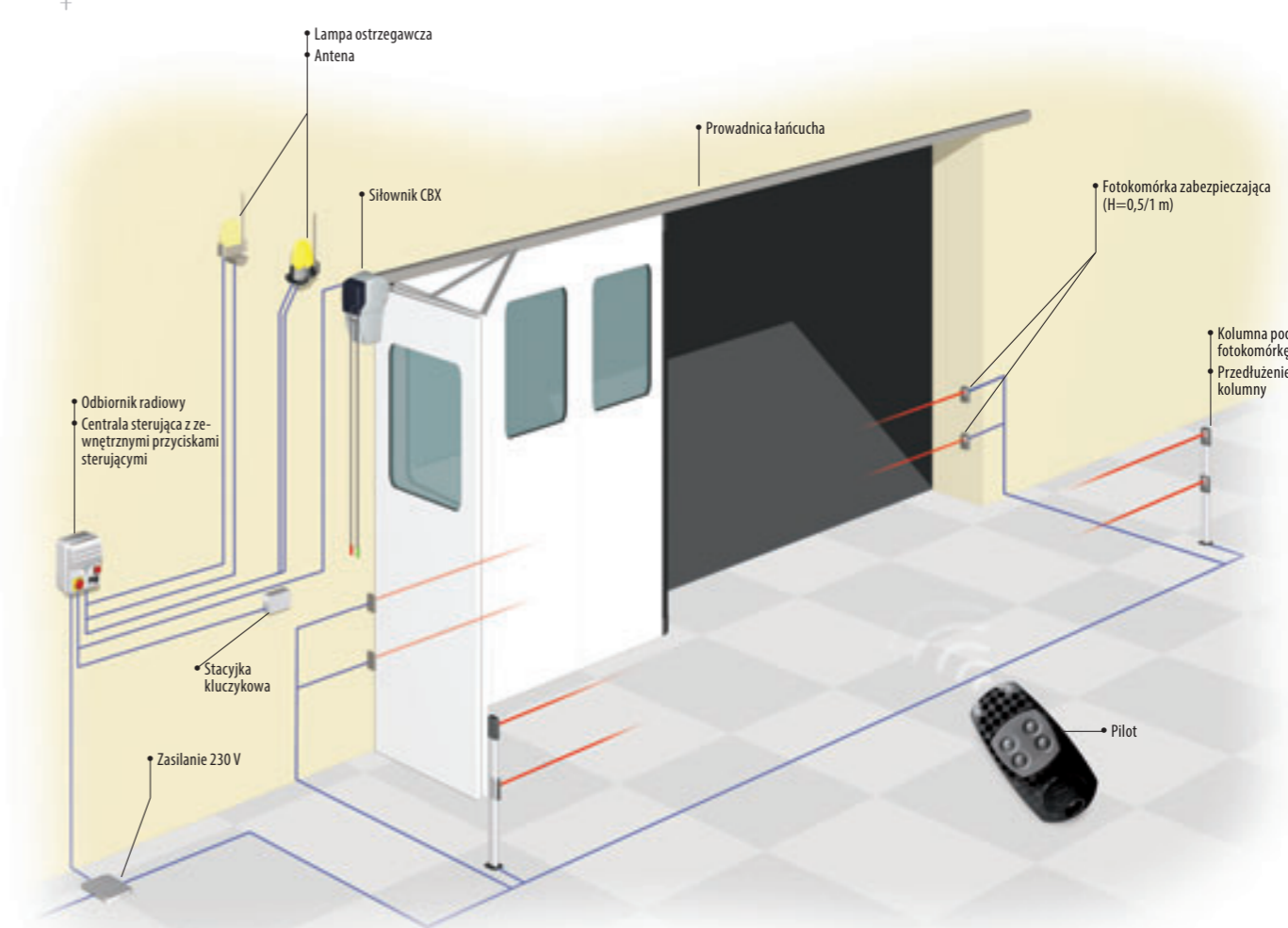

Instalacja fotokomórek lub listew bezpieczeństwa jest konieczna, jeżeli analiza ryzyka na to wskazuje. Opatentowane akcesoria zabezpieczające CAME: patrz strony 148 do 167.

SYSTEM PODSTAWOWY Z SIŁOWNIKIEM TRÓJFAZOWYM DO 8 METROWEJ DWUSKRZYDŁOWEJ BRAMY PRZESUWNEJ			
Kod	Opis	Ilość	Cena NETTO
C-BXT	230/400 V Siłownik	1	1 860,00
C003	Elementy do bram przesuwnych	1	710,00
CMS	Wysprężenie z zewnątrz	1	440,00
ZT6	Centrala sterująca	1	1 200,00
AF43S	Karta częstotliwości	1	100,00
AT04EV	Czterokanałowy pilot na kod zmienny	1	60,00
DIR10	Fotokomórka	1	160,00
CCT	Łańcuch 1/2"	20 m	1 300,00
CGIU	Ogniwo łączące do łańcucha	4	80,00
SUMARYCZNA cena NETTO			5 910,00
SUMARYCZNA cena BRUTTO			7 269,30

SYSTEM PODSTAWOWY Z SIŁOWNIKIEM TRÓJFAZOWYM DO 4 METROWEJ BRAMY SKŁADANEJ			
Kod	Opis	Ilość	Cena NETTO
C-BXET	230/400 V Siłownik	1	1 870,00
C004	Elementy do bram składanych	1	640,00
CMS	Wysprężenie z zewnątrz	1	440,00
ZT5	Centrala sterująca	1	1 430,00
AF43S	Karta częstotliwości	1	100,00
AT04EV	Czterokanałowy pilot na kod zmienny	1	60,00
DIR10	Fotokomórka	1	160,00
CCT	Łańcuch 1/2"	10 m	650,00
CGIU	Ogniwo łączące do łańcucha	2	40,00
SUMARYCZNA cena NETTO			5 390,00
SUMARYCZNA cena BRUTTO			6 629,70

Zalecane konfiguracje są jedynie przykładami możliwych rozwiązań. By spełnić wymagania użytkowe i bezpieczeństwa konkretnej instalacji, zalecamy zapoznanie się z całością oferty CAME.

Zalecane konfiguracje są jedynie przykładami możliwych rozwiązań. By spełnić wymagania użytkowe i bezpieczeństwa konkretnej instalacji, zalecamy zapoznanie się z całością oferty CAME.



**Kompletne zestawy
do bram garażowych przemysłowych.**

Siłowniki GFA to świetnie zaprojektowane i dopracowane siłowniki do sekcyjnych bram przemysłowych z wyważeniem masowym. Montowane bezpośrednio na wale bramy, posiadają wszystkie funkcje właściwej eksploatacji zgodnie z normą produktową DIN EN 13241.

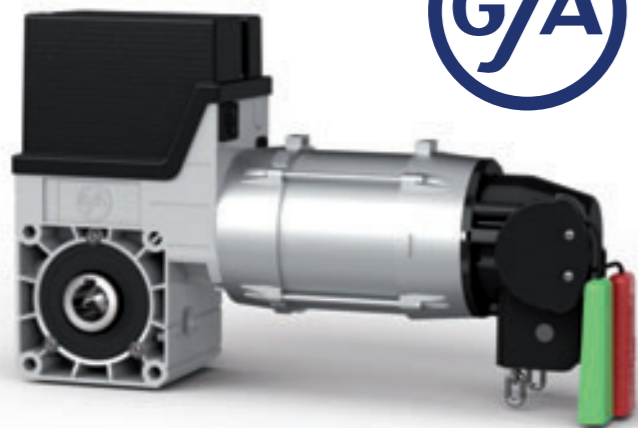
**ZESTAWY PLUS
DOSTĘPNE ZE STEROWNIKIEM TS970****PLUS - FUNKCJE GŁÓWNE**

- Zmiana kierunku obrotów za pomocą klawiatury.
- Szybkie ustawienie położeń krańcowych i wszystkich funkcji z poziomu operatora.
- Możliwość wyboru trybu pracy:
 - Tryb czuwakowy ZAM/OTW;
 - Tryb czuwakowy ZAM/samopodtrzymanie OTW;
 - Tryb czuwakowy z aktywną listwą stykową;
 - Samopodtrzymanie ZAM/OTW.
- Automagiczne rozpoznanie rodzaju krawędzi zamykających i układu analizy:
 - Optyczna listwa stykowa;
 - Zasada styku zwiernego 8K2;
 - Zasada styku rozwiernego 1K2 z testowaniem.
- Automagiczne zamykanie czasowe regulowane w zakresie 1 - 240 sekund (możliwość załączania/wyłączania):
 - Brama zamyka się automatycznie po osiągnięciu górnego położenia krańcowego lub pozycji pośredniej po upływie nastawionego czasu;
 - Możliwość wyboru ponownego odliczania czasu po uruchomieniu fotokomórki.
- Nastawna pozycja pośrednia z indywidualnymi możliwościami programowania.
- Ustawienie dopuszczalnej liczby zadziałań listwy stykowej przy automatycznym zamykaniu czasowym (1-10).
- Możliwość ustawiania czasu rewersowania przy zadziałaniu listew stykowych.

DANE TECHNICZNE

Typ	SE 5	SE 5 WS	SE 9
Zdawczy moment obrotowy	50 Nm		90 Nm
Zdawcza prędkość obrotowa		24 obr/min	
Ø wału zdawczego		25,4 mm	
Maksymalny moment oporowy	200 Nm		450 Nm
Maksymalny ciężar bramy	2500 N		4000 N
Zdawcza prędkość obrotowa otw./zam. z przemiennikiem częstotliwości	42/30 obr/min		-
Moc silnika	300 W		370 W
Napięcie robocze	trójfazowe 230/400 V / 50 Hz	1N 230 V / 50 Hz	trójfazowe 230/400 V / 50 Hz
Prąd roboczy/maksymalny	1,1 A/1,9 A	3,5 A	1,2 A/2,1 A
Maks. liczba załączeń na godzinę	12		20
Kabel zasilający/bezpiecznik (zwłoczny)		5x1,5 ² / 10A	
Zakres wyłącznika krańcowego		20	
Ciężar napędu		15 kg	

**ZESTAWY BASIC
DOSTĘPNE ZE STEROWNIKIEM WS900****BASIC - FUNKCJE GŁÓWNE**

- Tryb czuwakowy ZAM/OTW.
- Tryb czuwakowy ZAM/samopodtrzymanie OTW.
- Podłączenie dla wyłącznika awaryjnego.
- Podłączenie dla odbiornika radiowego/wyłącznika ciągnowego.

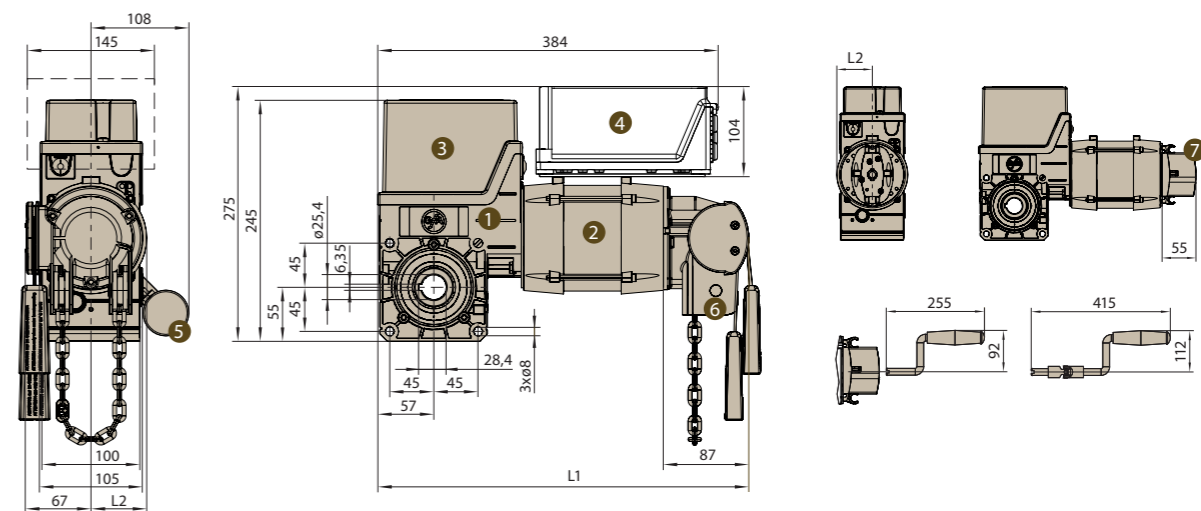
SE 5 - WYMIARY ZEWNĘTRZNE

- 1 - Przekładnia ślimakowa.
- 2 - Silnik.
- 3 - Wyłącznik krańcowy.
- 4 - Opcja: sterownik do bramy WS 900, zdejmowany, z przewodem 0,8 m.
- 5 - Kondensator.
- 6 - Awaryjne uruchamianie ręczne. Szybki łańcuch SK.
- 7 - Awaryjne uruchamianie ręczne Korba ręczna NHK.

SIŁOWNIK	L1 MM	L2 MM
SE 5	379	57

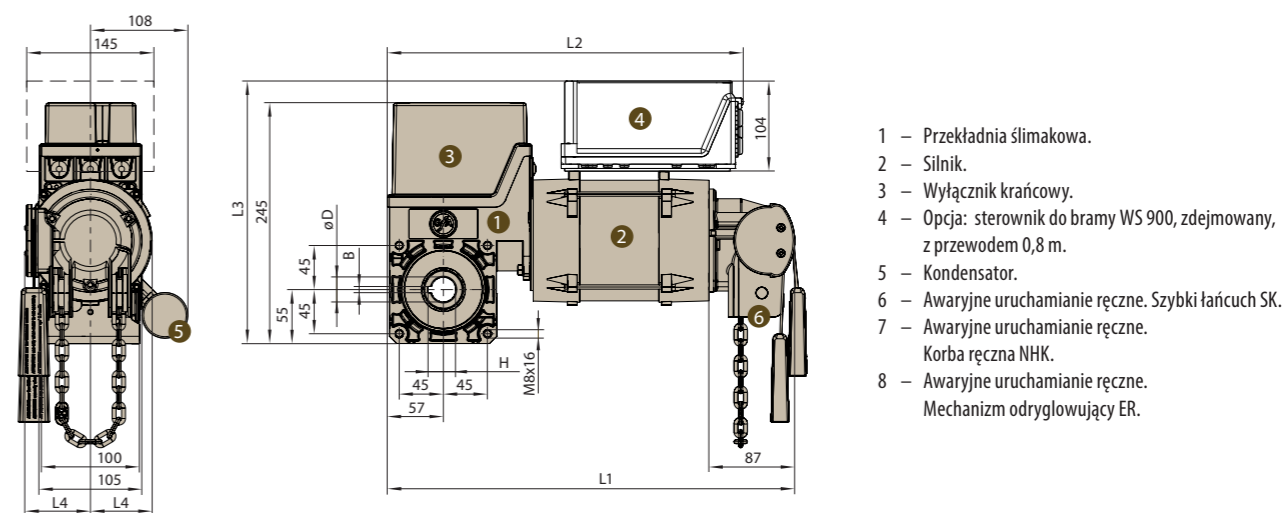
SE 9 - WYMIARY ZEWNĘTRZNE

- 1 - Przekładnia ślimakowa.
- 2 - Silnik.
- 3 - Wyłącznik krańcowy.
- 4 - Opcja: sterownik do bramy WS 900, zdejmowany, z przewodem 0,8 m.
- 5 - Kondensator.
- 6 - Awaryjne uruchamianie ręczne. Szybki łańcuch SK.
- 7 - Awaryjne uruchamianie ręczne. Korba ręczna NHK.
- 8 - Awaryjne uruchamianie ręczne. Mechanizm odryglowujący ER.

SIŁOWNIK	OD MM	H MM	B MM	L1 MM	L2 MM	L3 MM	L4 MM
SE 9	25,4	28,4	6,35	399	384	275	54

PL0123 SE 5 TOTMAN (BEZ SKS-OSE)

Opis	Ilość
Siłownik 230 V	1
Zestaw montażowy z przyciskiem trójfunkcyjnym	1
Konsola	1
Klin pasowny kompletny do Ø 25,4 mm (B 6,35 x 9,525 x 130)	1
Linka przedłużająca uchwyty (czerwony-zielony) urządzenia do ręcznego rozblokowania awaryjnego	1

Cena NETTO 2 250,00
Cena BRUTTO 2 767,50

PL0129 SE 5 EURO

Opis	Ilość
Siłownik 50 Nm, 230 V	1
Sterowanie M0720	1
Przewód 7 x 0,75 / 4860	1
Linka przedłużająca uchwyty (czerwony-zielony) urządzenia do ręcznego rozblokowania awaryjnego	1
Konsola do mocowania siłownika ze śrubami	1
Zestaw montażowy listwy optycznej OSE z kablem spiralnym SK, puszką i adaptorami 11/22 mm x 2	1
Klin pasowny kompletny do Ø 25,4 mm (B 6,35 x 9,525 x 130)	1

Cena NETTO 2 900,00
Cena BRUTTO 3 567,00

PL0132 SE 5 EURO (BEZ SKS-OSE)

Opis	Ilość
Siłownik 50 Nm, 230 V	1
Sterowanie M0720	1
Przewód 7 x 0,75 / 4860	1
Linka przedłużająca uchwyty (czerwony-zielony) urządzenia do ręcznego rozblokowania awaryjnego	1
Konsola do mocowania siłownika ze śrubami	1
Klin pasowny kompletny do Ø 25,4 mm (B 6,35 x 9,525 x 130)	1

Cena NETTO 2 600,00
Cena BRUTTO 3 198,00

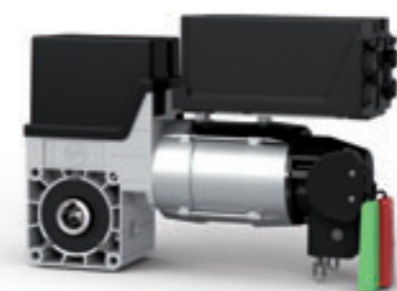
PL0133 SE 5 BASIC

Opis	Ilość
Siłownik 50 Nm, 400 V	1
Kaseta sterownicza, obudowa plastikowa, stopień ochrony IP65	1
Konsola do mocowania siłownika ze śrubami	1
Linka przedłużająca uchwyty (czerwony-zielony) urządzenia do ręcznego rozblokowania awaryjnego	1
Klin pasowny kompletny do Ø 25,4 mm (B 6,35 x 9,525 x 130)	1
Przewód do klawiatury sterowniczej	1

Cena NETTO 2 550,00
Cena BRUTTO 3 136,50

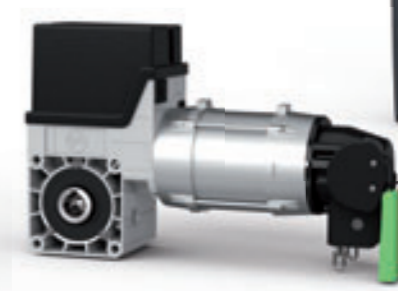
PL0128 SE 5 PLUS

Opis	Ilość
Siłownik 50 Nm, 400 V	1
Sterowanie TS970, bez pokrywy	1
Zestaw przyłączeniowy TS-B CEE 3N~400 V (5-bieg.) z wtykowym przewodem zasilania sieciowego, długość 0,7 m	1
Zestaw pokryw TS-B1 czarny do TS970 (mała + duża)	1
Przewód łączący DES: 5 m	1
Zestaw montażowy listwy optycznej OSE z kablem spiralnym SK, puszką i adaptorami 11/22 mm x 2	1
Konsola do mocowania siłownika ze śrubami	1
Linka przedłużająca uchwyty (czerwony-zielony) urządzenia do ręcznego rozblokowania awaryjnego	1
Klin pasowny kompletny do Ø 25,4 mm (B 6,35 x 9,525 x 130)	1
D-BAL do centrali TS970	1

Cena NETTO 3 300,00
Cena BRUTTO 4 059,00

PL0312 SE 5 PLUS (BEZ SKS-OSE)

Opis	Ilość
Siłownik 50 Nm, 400 V	1
Sterowanie TS970, bez pokrywy	1
Zestaw przyłączeniowy TS-B CEE 3N~400 V (5-bieg.) z wtykowym przewodem zasilania sieciowego, długość 0,7 m	1
Zestaw pokryw TS-B1 czarny do TS970 (mała + duża)	1
Przewód łączący DES: 5 m	1
Konsola do mocowania siłownika ze śrubami	1
Linka przedłużająca uchwyty (czerwony-zielony) urządzenia do ręcznego rozblokowania awaryjnego	1
Klin pasowny kompletny do Ø 25,4 mm (B 6,35 x 9,525 x 130)	1
D-BAL do centrali TS970	1

Cena NETTO 3 000,00
Cena BRUTTO 3 690,00

ZESTAWY Z SIŁOWNIKIEM O MOMENCIE OBROTOWYM 90 NM 230 V
PL0135 SE 9 EURO (BEZ SKS-OSE)

Opis	Ilość
Siłownik 90 Nm, 230 V	1
Sterowanie M0720	1
Przewód 7 x 0,75 / 4860	1
Linka przedłużająca uchwyty (czerwony-zielony) urządzenia do ręcznego rozblokowania awaryjnego	1
Konsola do mocowania siłownika ze śrubami	1
Klin pasowny kompletny do Ø 25,4 mm (B 6,35 x 9,525 x 130)	1
Cena NETTO	3 100,00
Cena BRUTTO	3 813,00

ZESTAWY Z SIŁOWNIKIEM O MOMENCIE OBROTOWYM 90 NM 230 V
PL0313 SE 9 PLUS (BEZ SKS-OSE)

Opis	Ilość
Siłownik 90 Nm, 400 V	1
Sterowanie TS970, bez pokrywy	1
Zestaw przyłączeniowy TS-B CEE 3N~400 V (5-bieg.) z wtykowym przewodem zasilania sieciowego, długość 0,7 m	1
Zestaw pokryw TS-B1 czarny do TS970 (mała + duża)	1
Przewód łączący DES: 5 m	1
Konsola do mocowania siłownika ze śrubami	1
Linka przedłużająca uchwyty (czerwony-zielony) urządzenia do ręcznego rozblokowania awaryjnego	1
Klin pasowny kompletny do Ø 25,4 mm (B 6,35 x 9,525 x 130)	1
D-BAL do centrali TS970	1
Cena NETTO	3 200,00
Cena BRUTTO	3 936,00

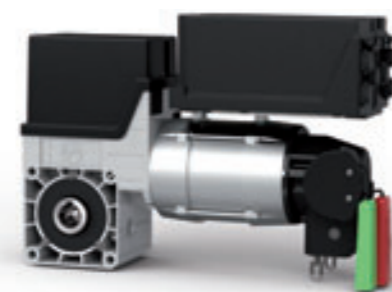
ZESTAWY Z SIŁOWNIKIEM O MOMENCIE OBROTOWYM 90 NM 400 V

PL0125 SE 9 BASIC

Opis	Ilość
Siłownik 90 Nm	1
Kaseta sterownicza, obudowa plastikowa, stopień ochrony IP65	1
Konsola do mocowania siłownika ze śrubami	1
Linka przedłużająca uchwyty (czerwony-zielony) urządzenia do ręcznego rozblokowania awaryjnego	1
Klin pasowny kompletny do Ø 25,4 mm (B 6,35 x 9,525 x 130)	1
Kabel do klawiatury sterowniczej	1
Cena NETTO	2 650,00
Cena BRUTTO	3 259,50

PL0127 SE 9 PLUS

Opis	Ilość
Siłownik 90 Nm, 400 V	1
Sterowanie TS970, bez pokrywy	1
Zestaw przyłączeniowy TS-B CEE 3N~400 V (5-bieg.) z wtykowym przewodem zasilania sieciowego, długość 0,7 m	1
Zestaw pokryw TS-B1 czarny do TS970 (mała + duża)	1
Przewód łączący DES: 5 m	1
Zestaw montażowy listwy optycznej OSE z kablem spiralnym SK, puszką i adaptorami 11/22 mm x 2	1
Konsola do mocowania siłownika ze śrubami	1
Linka przedłużająca uchwyty (czerwony-zielony) urządzenia do ręcznego rozblokowania awaryjnego	1
Klin pasowny kompletny do Ø 25,4 mm (B 6,35 x 9,525 x 130)	1
D-BAL do centrali TS970	1
Cena NETTO	3 500,00
Cena BRUTTO	4 305,00

ZESTAWY Z SIŁOWNIKIEM O MOMENCIE OBROTOWYM 90 NM 400 V
PL0126 SE 14 STRONG

Opis	Ilość
Siłownik 140 Nm, 400 V	1
Sterowanie TS970, bez pokrywy	1
Zestaw przyłączeniowy TS-B CEE 3N~400 V (5-bieg.) z wtykowym przewodem zasilania sieciowego, długość 0,7 m	1
Zestaw pokryw TS-B1 czarny do TS970 (mała + duża)	1
Przewód łączący DES: 7 m	1
Konsola do mocowania siłownika ze śrubami	1
Linka przedłużająca uchwyty (czerwony-zielony) urządzenia do ręcznego rozblokowania awaryjnego	1
Klin pasowny kompletny do Ø 25,4 mm (B 6,35 x 9,525 x 130)	1
D-BAL do centrali TS970	1
Cena NETTO	4 150,00
Cena BRUTTO	5 104,50

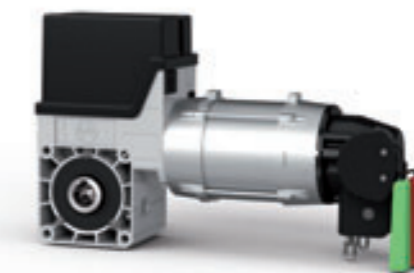
KOMPONENTY DODATKOWE

 Łańcuch T16/4. Cena za 1 m.
PL0224 25,00 / 30,75

 Łącznik łańcucha T16/4.
PL0193 20,00 / 24,60

 Zestaw OSE 6,5 m nadajnik + odbiornik.
PL0207 230,00 / 282,90

 Przewody łączące DES. Przed kodem podana długość.
 5 m **PL0141** 290,00 / 356,70
 7 m **PL0142** 315,00 / 387,45
 9 m **PL0139** 340,00 / 418,20
 11 m **PL0140** 360,00 / 442,80
 13 m **PL0143** 380,00 / 467,40

 Centrala TS970.
PL0168 1 375,00 / 1 691,25

 Zespół przyłączeniowy OSE z przewodem spiralnym.
PL0440 415,00 / 510,45

GARD

do 4 m

Szybkie szlabany.

Szybkie szlabany do przejazdów o szerokości do 4 m są idealnym rozwiązaniem do kontroli wjazdu na teren osiedli mieszkaniowych oraz obiektów przemysłowych o wysokim natężeniu ruchu.

Szlabany są łatwe w montażu i posiadają szeroką gamę akcesoriów: lampy ostrzegawcze, firanki, podpory stałe i podwieszane. Montaż szlabanu nie wymaga specjalnych przygotowań i w połączeniu z odpowiednio dobranymi akcesoriami zabezpieczającymi, spełnia wszystkie wymagania współczesnej inżynierii systemowej.

G4000/1 OGRANICZENIA STOSOWANIA

Ramię bez akcesoriów	Ramię z gumami ochronnymi i lampkami	Ramię z podporą podwieszaną	Ramię z gumami ochronnymi, lampkami i firankami	Ramię z podporą podwieszaną i gumami ochronnymi	Ramię z gumami ochronnymi, lampkami, podporą podwieszaną i firanką
4 maks.	3,5 maks.	2,5 maks.	2,5 maks.	2,5 maks.	-

G0465-G0468-G0463 nie mogą być używane jednocześnie.
Podpora obowiązkowa do przejazdów powyżej 3 m.

DANE TECHNICZNE

Typ	G4000/4001
Stopień zabezpieczenia	IP 54
Zasilanie	230 V 50/60 Hz
Zasilanie silnika	24 V D.C.
Moc maksymalna silnika	300 W
Pobór prądu silnika	15 A maks.
Czas otwarcia	2-6 s
Cykl pracy	praca intensywna
Moment obrotowy	200 Nm
Temperatura pracy	-20°C min. +55°C maks.

ZALETY PRODUKTU

- SAMOKODOWANIE pomiędzy nadajnikiem i odbiornikiem.
- AUTOMATYCZNE ZAMYKANIE: czas regulowany trymerem.
- AMPEROMETRYCZNE WYKRYWANIE PRZESZKÓD: regulowane trymerem.
- TOTMAN, ruch szlabanu wyłącznie, gdy wciśnięty jest przycisk.
- REGULACJA PRĘDKOŚCI RAMIENIA (G4000/G4001).
- NATYCHMIASTOWE ZAMYKANIE po detekcji pojazdu (G4000/G4001).
- FUNKCJA „MASTER-SLAVE” umożliwiająca sprzężenie dwóch szlabanów (G4000/G4001).

WYMIARY ZEWNĘTRZNE

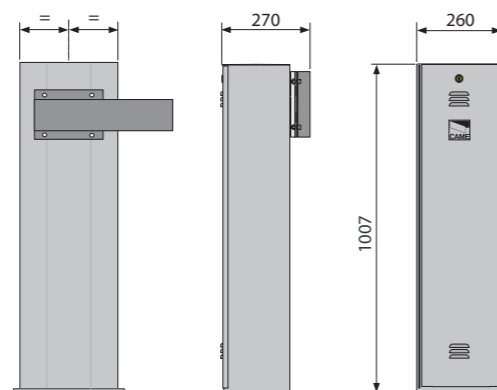

Szlabany serii GARD są przystosowane zarówno do lewo jak i prawostronnego montażu.
Dostępne są w wersji ze stali emaliowanej oraz stali nierdzewnej AISI 304.



W pełni modułarna konstrukcja szlabanów zezwala na łatwą instalację w przystosowanej do tego obudowie wszystkich dostępnych akcesoriów sterujących i zabezpieczających np. fotokomórek, lamp ostrzegawczych, stacyjek kluczykowych, czytników kart itd. (G4000/G4001)

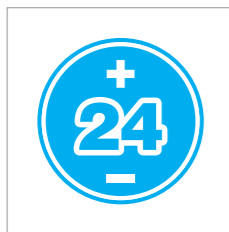

Płyta sterująca zasilana napięciem (24 V) - czynnikiem bardzo bezpiecznym. (G4000/G4001)



GARD: KOMPLETNA SERIA

G4000/G4001 DLA PRZEJAZDÓW O SZEROKOŚCI DO 4 M

CENY NETTO/BRUTTO PLN



24 V D.C. - 300 W Samoblokujący siłownik elektromechaniczny. Obudowa z ocynkowanej i lakierowanej stali RAL 2004. Posiada wbudowaną centralę sterującą z jednokanałowym dekoderem radiowym oraz sprężyny wyważające ramię. Minimalny czas otwarcia 2 s. Praca intensywna.

G4000 4 600,00 / 5 658,00



24 V D.C. - 300 W Samoblokujący siłownik elektromechaniczny. Obudowa ze stali nierdzewnej. Posiada wbudowaną centralę sterującą z jednokanałowym dekoderem radiowym oraz sprężyny wyważające ramię. Minimalny czas otwarcia 2 s. Praca intensywna.

G4001 6 800,00 / 8 364,00



Karta umożliwiająca zasilanie systemu akumulatorami (12 V x 2), montaż wewnątrz szlabanu.

LB39 200,00 / 246,00

Akumulator 12 V 7 Ah.

PL0033 120,00 / 147,60



Ramię aluminiowe płaskie o wymiarach 60 x 40 x 4200 mm.

G0401 365,00 / 448,95



Ramię aluminiowe tubowe o wymiarach Ø 60 x 4200 mm (zalecane zwłaszcza przy silnych wiatrach wiejących w miejscu instalacji).

G0402 375,00 / 461,25



Zestaw 24 ostrzegawczych nalepek na ramię.

G0461 80,00 / 98,40



Przegub do ramienia G 0401 i G 0601.

G0467 825,00 / 1 014,75



Gumy ochronne z zaślepkami do ramienia G 0401.

G0403 255,00 / 313,65



Uchwyt mocujący do ramienia G 0402.

G0405 145,00 / 178,35



Firanka mocowana do ramienia w odcinkach 2 m, cena za odcinek.

G0465 605,00 / 744,15



Adaptor do mocowania lampy ostrzegawczej z serii KIARO (jest konieczny wspornik Kiaros).

G04601 55,00 / 67,65



Wspornik do mocowania fotokomórek serii DELTA na obudowie pod ramieniem szlabanu.

G0468 80,00 / 98,40



Stała podpora ramienia wymagana dla ramion o długości powyżej 4 m.

G0462 300,00 / 369,00



Ruchoma podpora ramienia wymagana dla ramion o długości powyżej 4 m.

G0463 275,00 / 338,25



Układ zamykania po przecięciu linii fotokomórek.

PL0066 70,00 / 86,10

Układ sterowania semaforem z regulacją czasową.

PL0064 80,00 / 98,40



Semafor dwukolorowy z uchwytem montażowym Ø 124 mm.

PSSRV1 460,00 / 565,80

Semafor LED.

PL0213 910,00 / 1 119,30



URZĄDZENIA KONTROLI RUCHU OSOBOWEGO

TRIPODY BRAMKI UCHYLNE BRAMKI SENSORYCZNE FURTY

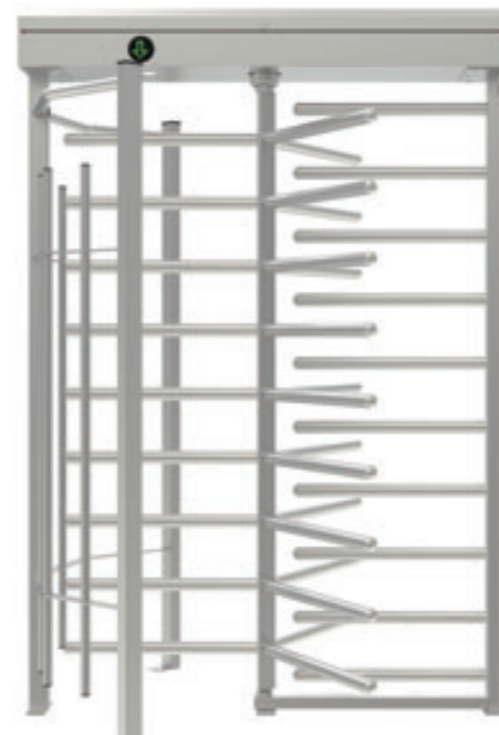

- Ramię aluminiowe
- Lampki ostrzegawcze
- Naklejki odblaskowe
- Gumy ochronne

- Szlaban G4000 z wbudowaną centralą sterującą
- Karta częstotliwości
- Akumulatory awaryjnego zasilania

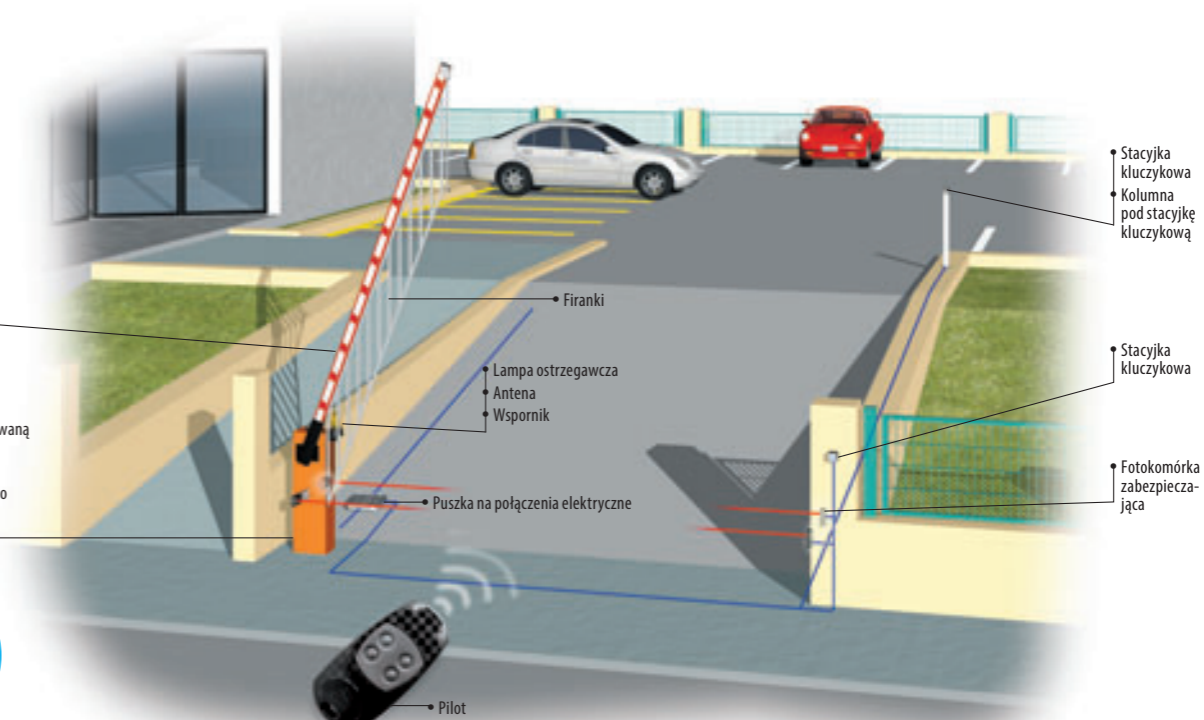

SYSTEM PODSTAWOWY – PRZEJAZD DO 4 M

Kod	Opis	Ilość	Cena NETTO
G4000	24 V szlaban z wbudowaną centralą sterującą	1	4 600,00
G0401	Ramię aluminiowe płaskie	1	365,00
G0403	Gumy ochronne	1	255,00
G0461	Naklejki odblaskowe	1	80,00
AF43S	Karta częstotliwości	1	100,00
AT04EV	Czterokanałowy pilot na kod zmienny	1	60,00
DIR10	Fotokomórka	1	160,00
SUMARYCZNA cena NETTO			5 620,00
SUMARYCZNA cena BRUTTO			6 912,60

SYSTEM W PEŁNEJ OPCJI – PRZEJAZD DO 4 M

Kod	Opis	Ilość	Cena NETTO
G4000	24 V szlaban z wbudowaną centralą sterującą	1	4 600,00
G0402	Ramię aluminiowe tubowe	1	375,00
G0405	Uchwyt do ramienia tubowego	1	145,00
G0461	Naklejki odblaskowe	1	80,00
AF43S	Karta częstotliwości	1	100,00
AT04EV	Czterokanałowy pilot na kod zmienny	1	60,00
DIR10	Fotokomórka	1	160,00
KLED24	24 V lampa ostrzegawcza	1	110,00
KIAROS	Podstawa pod KIAROS	1	20,00
G04601	Wspornik do KIAROS	1	55,00
SUMARYCZNA cena NETTO			5 705,00
SUMARYCZNA cena BRUTTO			7 017,15

Zalecane konfiguracje są jedynie przykładami możliwych rozwiązań. By spełnić wymagania użytkowe i bezpieczeństwa konkretnej instalacji, zalecamy zapoznanie się z całością oferty CAME.



GARD

do 6,5 m i do 12 m

Szlabany najwyższej klasy.

Szlabany G6000 i G12000 stosowane są do kontroli dostępu do obiektów przemysłowych i przejazdów o wysokim natężeniu ruchu. Podobnie jak wszystkie urządzenia CAME, szlabany serii GARD zaprojektowano pod kątem wytrzymałości i specjalistycznej funkcjonalności potrzebnej przy kontroli przejazdów. Niskonapięciowe silniki i duży wybór akcesoriów zabezpieczających stanowią o ich sile. Szlabany GARD są niezastąpione na przejazdach, gdzie konieczna jest szybka i niezawodna praca oraz intensywne użytkowanie.

G6000/1 OGRANICZENIA STOSOWANIA

Ramię bez akcesoriów	Ramię z gumami ochronnymi i lampkami	Ramię z podporą podwieszaną	Ramię z gumami ochronnymi, lampkami i firankami	Ramię z gumami ochronnymi, lampkami, podporą podwieszaną lub firankami
6,5 maks.	6 maks.	6 maks.	6 maks.	5 maks.

Podpora stała G0462 jest obowiązkowa do przejazdu powyżej 3 m. Podporę ruchomą można stosować do przejazdów o maks. szerokości do 6 m.

DANE TECHNICZNE

Typ	G6000/G6001	G12000
Stopień zabezpieczenia	IP 54	
Zasilanie	230 V 50/60 Hz	230 V 50/60 Hz
Zasilanie silnika	24 V D.C.	24 V D.C.
Moc maksymalna silnika	300 W	300 W
Pobór prądu silnika	15 A maks.	15 A maks.
Czas otwarcia	4÷8 s	10 s
Cykl pracy	praca intensywna	50%
Moment siły	600 Nm	600 Nm
Temperatura pracy	-20°C min. +50°C maks.	

ZALETY PRODUKTU

- SAMOKODOWANIE pomiędzy nadajnikiem i odbiornikiem.
- AUTOMATYCZNE ZAMYKANIE: czas regulowany trymerem.
- AMPEROMETRYCZNE WYKRYWANIE PRZESZKÓD: regulowane.
- TOTMAN, ruch szlabanu wyłącznie, gdy wciśnięty jest przycisk.
- REGULACJA PRĘDKOŚCI RAMIENIA.
- NATYCHMIASTOWE ZAMYKANIE po detekcji pojazdu.
- FUNKCJA „MASTER-SLAVE” umożliwiaiąca sprzężenie dwóch szlabanów.



Przeciwwaga szlabanu G12000 zapewnia płynny i bezpieczny ruch przy długich ramionach dochozących do 12 metrów (G12000).

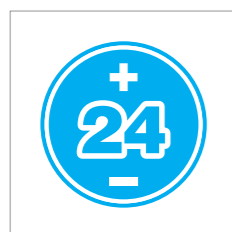

Płyta sterująca zasila silnik oraz wszystkie akcesoria niskim napięciem (24 V) - czyniąc system bardziej bezpiecznym.

WYMIARY ZEWNĘTRZNE

G6000 - G6001

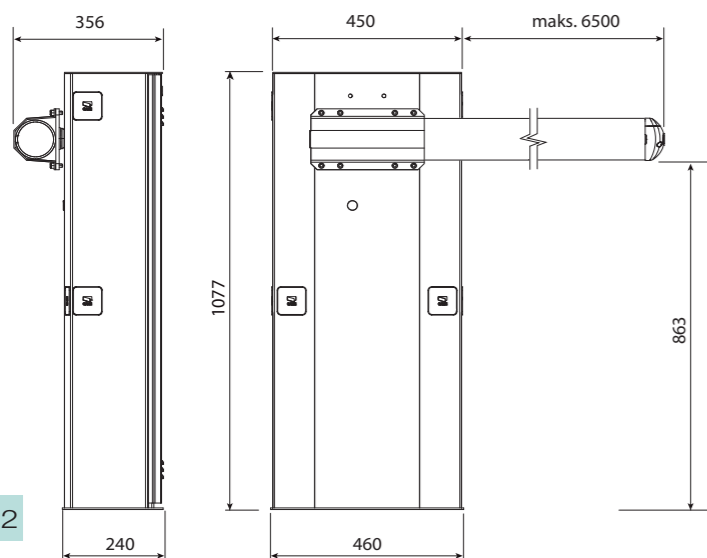

G12000

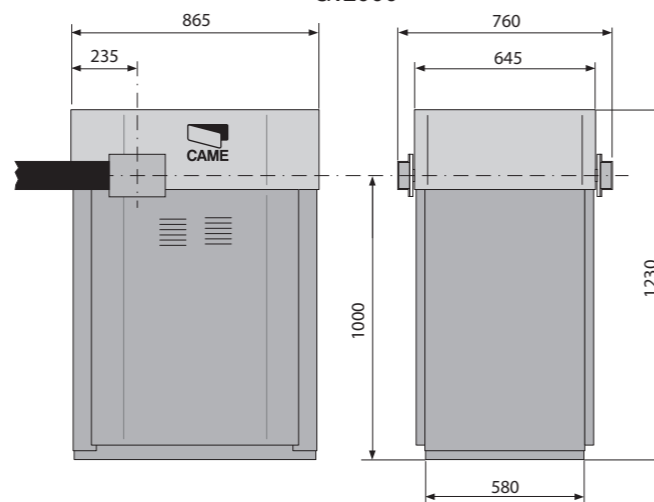

GARD: KOMPLETNA SERIA

G6000/G6001 DLA PRZEJAZDÓW O SZEROKOŚCI DO 6,5 M

24 V D.C. - 300 W Samoblokujący siłownik elektromechaniczny. Obudowa z ocynkowanej i lakierowanej stali RAL 2004. Posiada wbudowaną centralę sterującą z jednokanałowym dekoderem radiowym oraz sprężynę wyważającą ramię. Sterowanie radiowe realizowane poprzez kartę częstotliwości. Minimalny czas otwarcia 4 s. Praca intensywna.

G6000 5 800,00 / 7 134,00

24 V D.C. - 300 W Samoblokujący siłownik elektromechaniczny. Obudowa ze stali nierdzewnej. Posiada wbudowaną centralę sterującą z jednokanałowym dekoderem radiowym oraz sprężynę wyważającą ramię. Sterowanie radiowe realizowane poprzez kartę częstotliwości. Minimalny czas otwarcia 4 s. Praca intensywna.

G6001 9 600,00 / 11 808,00

Karta umożliwiająca zasilanie systemu akumulatorami (12 V x 2), montaż wewnątrz szlabanu.

LB39 200,00 / 246,00

Akumulator 12 V 7 Ah.

PL0033 120,00 / 147,60

Zestaw 24 ostrzegawczych nalepek na ramię płaskie oraz tubowe bez podświetlenia.

G0461 80,00 / 98,40

Ramię aluminiowe płaskie o wymiarach 100 x 40 x 6850 mm.

G0601 715,00 / 879,45

Ramię aluminiowe tubowe o wymiarach Ø 100 x 6850 mm (zalecane zwłaszcza przy silnych wiatrach wiejących w miejscu instalacji).

G0602 880,00 / 1 082,40

Zastona pod ramieniem w odcinkach 2 m, cena za odcinek.

G0465 605,00 / 744,15

Gumy ochronne z zaślepkami do ramienia G 0601.

G0603 385,00 / 473,55

Uchwyt mocujący do ramienia G 0602.

G0605 300,00 / 369,00

Stać podpora ramienia wymagana dla ramion o długości powyżej 4 m.

G0462 300,00 / 369,00

Ruchoma podpora ramienia wymagana dla ramion o długości powyżej 4 m.

G0463 275,00 / 338,25

Adaptor do mocowania lampy ostrzegawczej z serii KIARO (jest konieczny wspornik Kiaros).

G04601 55,00 / 67,65

Wspornik do mocowania fotokomórek serii DELTA na obudowie pod ramieniem szlabanu. Nie stosować wraz z podporą ruchomą lub firankami.

G0468 80,00 / 98,40

Układ zamykania po przecięciu linii fotokomórek.

PL0066 70,00 / 86,10

Układ sterowania semaforem z regulacją czasową.

PL0064 80,00 / 98,40

Semafor dwukolorowy z uchwytem montażowym Ø 124 mm.

PSSRV1 460,00 / 565,80

Semafor LED.

PL0213 910,00 / 1 119,30

G12000 DLA PRZEJAZDÓW O SZEROKOŚCI DO 12 M

24 V D.C. - 300 W Samoblokujący siłownik elektromechaniczny. Obudowa z ocynkowanej i lakierowanej stali. Posiada wbudowaną centralę sterującą z jednokanałowym dekoderem radiowym. Minimalny czas otwarcia 10 s. Praca intensywna.

G12000K 20 000,00 / 24 600,00

G1325 obowiązkowa przeciwwaga 10 600,00/13 038,00

Ramię aluminiowe tubowe składające się z dwóch elementów o wymiarach: Ø 120 x 6200 mm oraz Ø 100 x 6000 mm, łącznika tych ramion i podpory stałej.

G0121 4 290,00 / 5 276,70

Karta umożliwiająca zasilanie systemu akumulatorami (12 V 7 Ah x 3), montaż wewnątrz szlabanu.

LB38 185,00 / 227,55

Zestaw 24 ostrzegawczych nalepek na ramię.

G0461 80,00 / 98,40

Akumulator 12 V 7 Ah.

PL0033 120,00 / 147,60

» GARD 6,5 m / 12 m

» GARD 6,5 m / 12 m

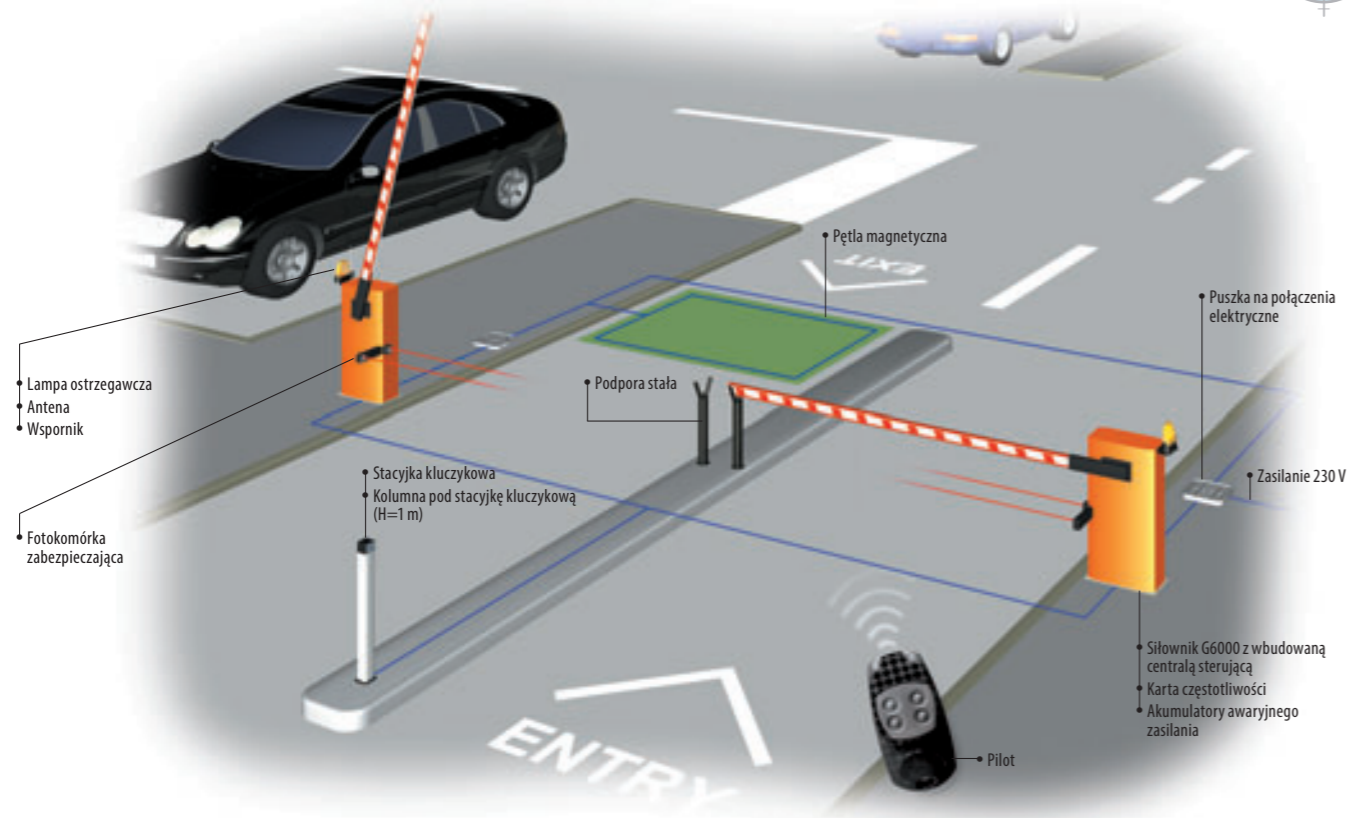

SYSTEM PODSTAWOWY – PRZEJAZD DO 6,5 M

Kod	Opis	Ilość	Cena NETTO
G6000	24 V szlaban z wbudowaną centralą sterującą	1	5 800,00
G0601	Ramię aluminiowe płaskie	1	715,00
G0603	Gumy ochronne	1	385,00
G0461	Naklejki odblaskowe	1	80,00
G0462	Podpora stała	1	300,00
AF43S	Karta częstotliwości	1	100,00
AT04EV	Czterokanałowy pilot na kod zmienny	1	60,00
DIR10	Fotokomórka	1	160,00
SUMARYCZNA cena NETTO			7 600,00
SUMARYCZNA cena BRUTTO			9 348,00

SYSTEM W PEŁNEJ OPCJI – PRZEJAZD DO 6,5 M

Kod	Opis	Ilość	Cena NETTO
G6000	24 V szlaban z wbudowaną centralą sterującą	1	5 800,00
G0602	Ramię aluminiowe tubowe	1	880,00
G0605	Uchwyt do ramienia	1	300,00
G0461	Naklejki odblaskowe	1	80,00
G0462	Podpora stała	1	300,00
AF43S	Karta częstotliwości	1	100,00
AT04EV	Czterokanałowy pilot na kod zmienny	1	60,00
DIR10	Fotokomórka	1	160,00
KLED24	24 V lampa ostrzegawcza	1	110,00
KIAROS	Podstawa pod KIANO	1	20,00
G04601	Wspornik do KIANO	1	55,00
SUMARYCZNA cena NETTO			7 865,00
SUMARYCZNA cena BRUTTO			9 673,95

Zalecane konfiguracje są jedynie przykładami możliwych rozwiązań. By spełnić wymagania użytkowe i bezpieczeństwa konkretnej instalacji, zalecamy zapoznanie się z całością oferty CAME.



strony 150-152



strony 153-158



strony 162-163



strony 159-161 164-167

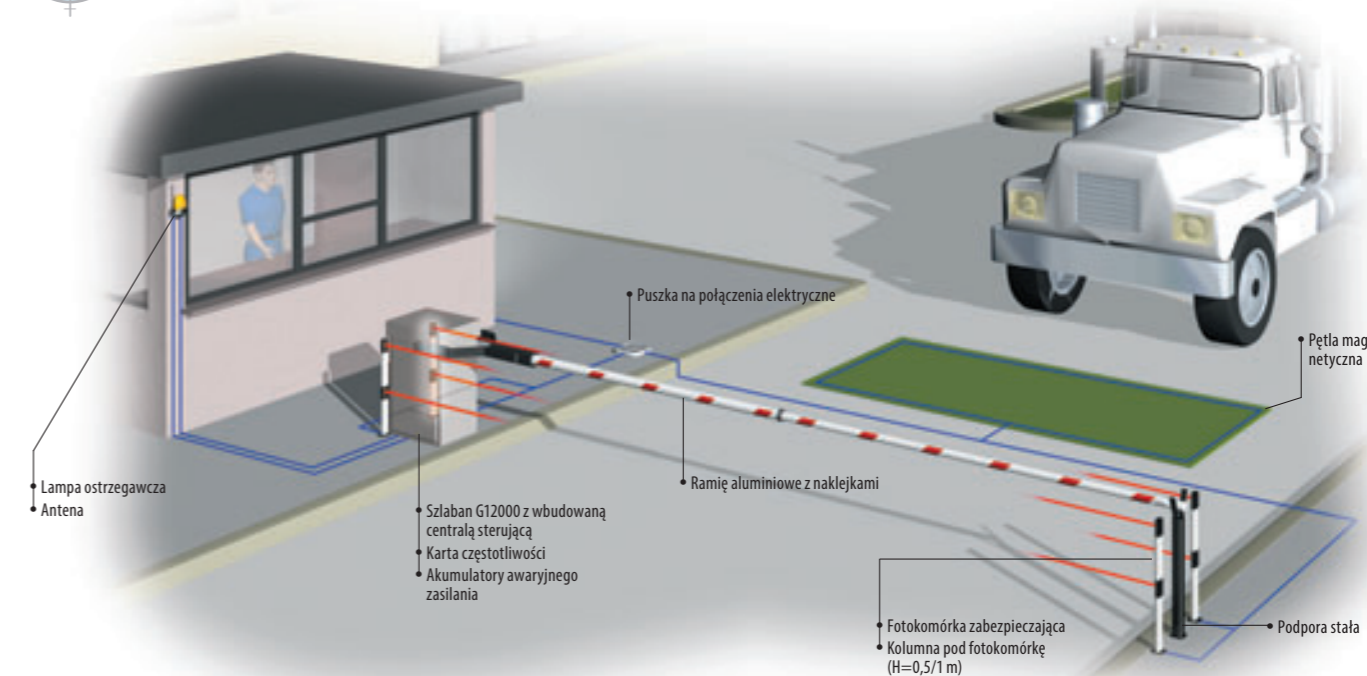

SYSTEM PODSTAWOWY – PRZEJAZD DO 12 M

Kod	Opis	Ilość	Cena NETTO
G12000K	24 V szlaban z wbudowaną centralą sterującą	1	20 000,00
G1325	Przeciwwaga	1	10 600,00
G0121	Ramię aluminiowe tubowe z podporą	1	4 290,00
G0461	Naklejki odblaskowe	1	80,00
AF43S	Karta częstotliwości	1	100,00
AT04EV	Czterokanałowy pilot na kod zmienny	1	60,00
DIR20	Fotokomórka	1	220,00
SUMARYCZNA cena NETTO			35 350,00
SUMARYCZNA cena BRUTTO			43 480,50

Zalecane konfiguracje są jedynie przykładami możliwych rozwiązań. By spełnić wymagania użytkowe i bezpieczeństwa konkretnej instalacji, zalecamy zapoznanie się z całością oferty CAME.

Szlabany serii G6000 i G12000 nadają się również do obsługi parkingów i zbiorczych wjazdów. Są idealnym rozwiązaniem do szerokich przejazdów o dużym natężeniu ruchu.



G3250

do przejazdów o szerokości do 3,25 m

Szlabany dedykowane do węższych przejazdów na parkingach.

Model G3250 z silnikiem 24 V zapewnia optymalną kontrolę ruchu oraz szybkie otwieranie i zamykanie. Obudowa szlabanu wykonana jest z ocynkowanej stali, lakierowanej na kolor RAL 7024. Kompletnie ramię półeliptyczne wyposażono w profil antyuderzeniowy, wzmocnienie wewnętrzne, listwę świetlną oraz odblaskowe naklejki.

ZALETY PRODUKTU

Szlabany serii Gard z silnikiem 24 V są idealnym rozwiązaniem do zabezpieczenia wjazdu na teren osiedli mieszkaniowych, parkingów zbiorowych oraz obiektów przemysłowych:

- **ZASILANIE AWARYJNE.** Karta awaryjnego zasilania automatycznie rozpoznaje brak zasilania z sieci 230 V i aktywuje zasilanie awaryjne z akumulatorów.
- **PRĘDKOŚĆ POD STAŁĄ KONTROLĄ.** Centrala sterująca posiada możliwość regulacji prędkości otwierania i zamykania tak aby można ją było dostosować do potrzeb instalacji i użytkownika.
- **PRACA INTENSYWNA.** Niskonapięciowy silnik 24 V D.C. zapewnia maksymalną sprawność umożliwiając ciągłą pracę w miejscach gdzie jest ona wymagana.
- **CZUJNIK PRZECIĄŻENIA.** W wersji 24 V D.C. czujnik amperometryczny w standardzie, wykrywa pojawiające się przeszkody i pozwala na natychmiastowe zatrzymanie lub odwrócenie ruchu ramienia.

DANE TECHNICZNE

Typ	G3250
Stopień zabezpieczenia	IP 54
Zasilanie	230 V 50/60 Hz
Zasilanie silnika	24 V D.C.
Pobór prądu silnika	15 A maks.
Moc maksymalna silnika	300 W
Czas otwarcia (90°)	2÷6 s
Cykl pracy	praca intensywna
Maksymalny moment obrotowy	200 Nm
Temperatura pracy	-20°C min. +55°C maks.

WYMIARY ZEWNĘTRZNE

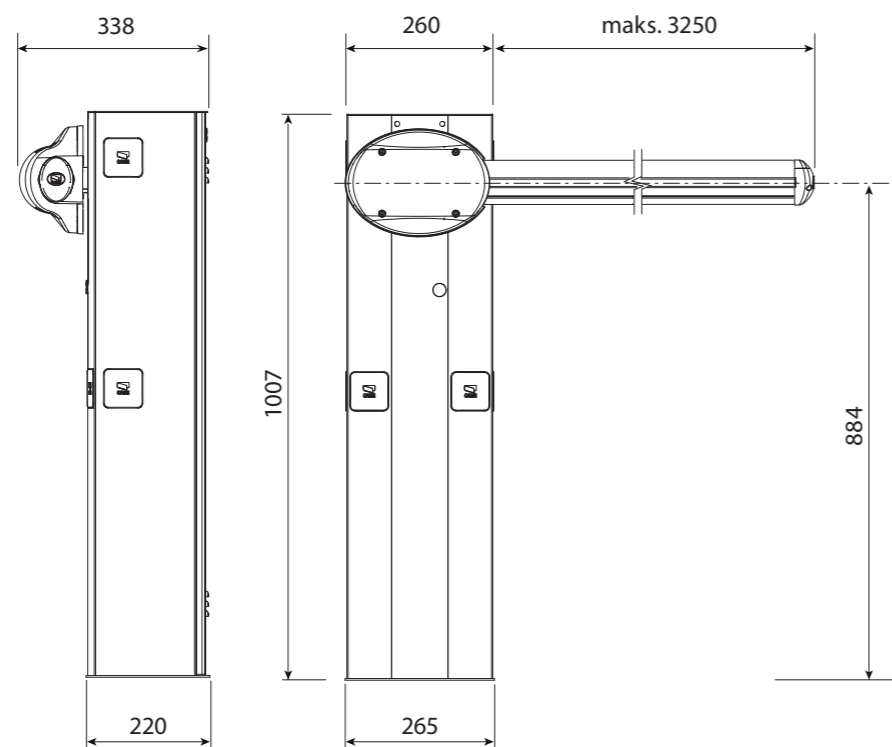

G3250: KOMPLETNA SERIA

G3250 DLA PRZEJAZDÓW O SZEROKOŚCI DO 3,25 M

CENY NETTO/BRUTTO PLN



24 V D.C. - 300 W Samoblokujący siłownik elektromechaniczny. Obudowa z ocynkowanej i lakierowanej stali RAL 7024. Posiada wbudowaną centralę sterującą z jednokanałowym dekoderem radiowym, wbudowany uchwyt mocowania ramienia, oraz sprężyny wyważające ramię. Minimalny czas otwarcia 2 s. Praca intensywna.

G3250 3 400,00 / 4 182,00



Ramię proste, białe półeliptyczne o długości L = 3,5m. Wyposażone w profil antyuderzeniowy, wzmocnienie wewnętrzne oraz odblaskowe naklejki ostrzegawcze.

G03250K 550,00 / 676,50



Ramię proste, białe półeliptyczne o długości L = 3,5m. Wyposażone w profil antyuderzeniowy, wzmocnienie wewnętrzne, listwę świetlną z przewodem zasilającym oraz odblaskowe naklejki ostrzegawcze.

G03250 850,00 / 1 045,50

AKCESORIA



Adaptor do mocowania lampy ostrzegawczej z serii KIARO (jest konieczny wspornik Kiaros).

G04601 55,00 / 67,65



Układ zamykania po przecięciu linii fotokomórek.

PL0066 70,00 / 86,10

Układ sterowania semaforem z regulacją czasową.

PL0064 80,00 / 98,40



Stała podpora ramienia.

G02807 330,00 / 405,90



Semafor dwukolorowy z uchwytem montażowym Ø 124 mm.

P55RV1 460,00 / 565,80

Semafor LED.

PL0213 910,00 / 1 119,30



Karta umożliwiająca zasilanie systemu akumulatorami (12 V x 2), montaż wewnątrz szlabanu. Nie zawiera akumulatorów.

LB39 200,00 / 246,00



Akumulator 12 V 7 Ah.

PL0033 120,00 / 147,60



Wspornik do mocowania fotokomórek serii DELTA na obudowie pod ramię szlabanu.

G0468 80,00 / 98,40



strony
150-152



strony
153-158



strony
162-163



strony
159-161
164-167



G3750

do przejazdów o szerokości do 3,75 m

Szlabany dedykowane do węższych przejazdów na parkingach.

Model G3750 z silnikiem 24 V zapewnia optymalną kontrolę ruchu zapewniając szybkość otwierania i zamykania.

DANE TECHNICZNE	
Typ	G3750
Stopień zabezpieczenia	IP 54
Zasilanie	230 V 50/60 Hz
Zasilanie silnika	24 V D.C.
Pobór prądu silnika	15 A maks.
Moc maksymalna silnika	300 W
Czas otwarcia (90°)	2÷6 s
Cykl pracy	praca intensywna
Maksymalny moment obrotowy	200 Nm
Temperatura pracy	-20°C min. +55°C maks.

ZALETY PRODUKTU

Szlabany serii Gard z silnikiem 24 V są idealnym rozwiązaniem do zabezpieczenia wjazdu na teren osiedli mieszkaniowych, parkingów zbiorowych oraz obiektów przemysłowych:

- ZASILANIE AWARYJNE. Karta awaryjnego zasilania automatycznie rozpoznaje brak zasilania z sieci 230 V i aktywuje zasilanie awaryjne z akumulatorów.
- PRĘDKOŚĆ POD STAŁĄ KONTROLĄ. Centrala sterująca posiada możliwość regulacji prędkości otwierania i zamykania tak aby można ją było dostosować do potrzeb instalacji i użytkownika.
- PRACA INTENSYWNA. Niskonapięciowy silnik 24 V D.C. zapewnia maksymalną sprawność umożliwiając ciągłą pracę w miejscach gdzie jest ona wymagana.
- CZUJNIK PRZECIĄŻENIA. W wersji 24 V D.C. czujnik amperometryczny w standardzie, wykrywa pojawiające się przeszkody i pozwala na natychmiastowe zatrzymanie lub odwrócenie ruchu ramienia.

WYMIARY ZEWNĘTRZNE

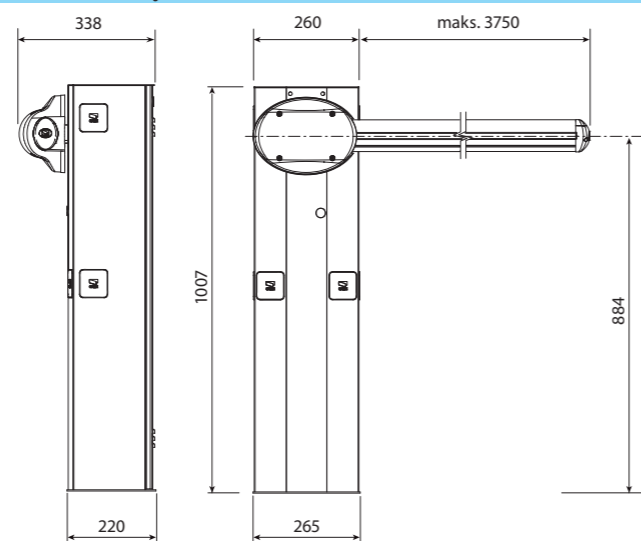

	A Sprężyna G02040 Ø 40 mm	B Sprężyna G04060 Ø 50 mm	C Sprężyna G06080 Ø 55 mm			
WYMIARY RAMIENIA (m)	1,5 ÷ 1,75	1,75 ÷ 2,25	2,25 ÷ 2,75	2,75 ÷ 3,25	3,25 ÷ 3,50	3,50 ÷ 3,75
Ramię z profilem antyuderzeniowym	A	A	A	B	B	C
Ramię z profilem antyuderzeniowym i listwą świetlną G028401	A	A	B	B	B	C
Ramię z podporą podwieszaną G0465	A	B	B	C	C	
Ramię listwą świetlną G028401 i podporą podwieszaną G0465	A	B	B	C	C	
Ramię z profilem antyuderzeniowym i podporą ruchomą G02808	A	B	B	C		
Ramię z profilem antyuderzeniowym, listwą świetlną G028401 i podporą ruchomą G02808	A	B	B	C		

G3750: KOMPLETNA SERIA

G3750 DLA PRZEJAZDÓW O SZEROKOŚCI DO 3,75 M

CENY NETTO/BRUTTO PLN



24 V D.C. - 300 W Samoblokujący siłownik elektromechaniczny. Posiada wbudowaną centralę sterującą z jednokanałowym dekoderem radiowym, wbudowany uchwyt mocowania ramienia. Minimalny czas otwarcia 2 s. Praca intensywna.

G3750 4 200,00 / 5 166,00

Obowiązkowe wzmocnienie do ramienia G03750.

G03756 70,00 / 86,10



Ramię aluminiowe, eliptyczne lakierowane na biało o dł. 4 m. W komplecie zaślepki i profil wstrząsoodporny.

G03750 700,00 / 861,00



Zestaw 20 ostrzegawczych nalepek do ramienia z oświetleniem.

G02809 90,00 / 110,70



Przewody zasilające do listwy oświetlającej ramię.

G028402 55,00 / 67,65



Listwa oświetlająca ramię z diodami LED w kolorze pomarańczowym. Cena za metr bieżący.

G028401 45,00 / 55,35

AKCESORIA



Karta umożliwiająca zasilanie systemu akumulatorami (12 V x 2), montaż wewnątrz szlabanu. Nie zawiera akumulatorów.

LB39 200,00 / 246,00



Akumulator 12 V 7 Ah.

PL0033 120,00 / 147,60



Układ zamykania po przecięciu linii fotokomórek.

PL0066 70,00 / 86,10

Układ sterowania semaforem z regulacją czasową.

PL0064 80,00 / 98,40



Stała podpora ramienia.

G02807 330,00 / 405,90



Semafor dwukolorowy z uchwytem montażowym Ø 124 mm.

PSSRV1 460,00 / 565,80

Semafor LED.

PL0213 910,00 / 1 119,30



Ramię aluminiowe tubowe o wymiarach Ø 60 x 4200 mm (zalecane zwłaszcza przy silnych wiatrach wiejących w miejscu instalacji).

G0402 375,00 / 461,25



Zestaw 24 ostrzegawczych nalepek na ramię.

G0461 80,00 / 98,40



Sprężyny wyważające. Dla jednostki G6500 wymagane są dwie sprężyny.

Sprężyna wyważająca Ø 40 mm (żółta).

G02040 190,00 / 233,70

Sprężyna wyważająca Ø 50 mm (zielona).

G04060 245,00 / 301,35

Sprężyna wyważająca Ø 55 mm (czerwona).

G06080 310,00 / 381,30



Ruchoma podpora ramienia wymagana dla ramion o długości powyżej 4 m.

G02808 365,00 / 448,95



Firanka mocowana do ramienia w odcinkach 2 m, cena za odcinek.

G0465 605,00 / 744,15



Wspornik do mocowania fotokomórek serii DELTA na obudowie pod ramię szlabanu. Nie stosować z firankami i podporą ruchomą.

G0468 80,00 / 98,40

» G3750 3,75 m

» G3750 3,75 m



G5000

do przejazdów o szerokości do 5 m

Szlabany dedykowane do przejazdów na parkingach.

Zapewniają optymalną kontrolę ruchu oraz szybkie otwieranie i zamykanie. Obudowa wykonana jest z ocynkowanej stali lakierowanej na szaro.

ZALETY PRODUKTU

- Szlabany serii Gard z silnikiem 24 V są idealnym rozwiązaniem do zabezpieczenia wjazdu na teren osiedli mieszkaniowych, parkingów zbiorowych oraz obiektów przemysłowych:
- ZASILANIE AWARYJNE.** Karta awaryjnego zasilania automatycznie rozpoznaje brak zasilania z sieci 230 V i aktywuje zasilanie awaryjne z akumulatorów.
 - PRĘDKOŚĆ POD STAŁĄ KONTROLĄ.** Centrala sterująca posiada możliwość regulacji prędkości otwierania i zamykania tak aby można ją było dostosować do potrzeb instalacji i użytkownika.
 - PRACA INTENSYWNA.** Niskonapięciowy silnik 24 V D.C. zapewnia maksymalną sprawność umożliwiając ciągłą pracę w miejscach gdzie jest ona wymagana.
 - CZUJNIK PRZECIĄŻENIA.** W wersji 24 V D.C. czujnik amperometryczny w standardzie, wykrywa pojawiające się przeszkody i pozwala na odwrócenie ruchu ramienia.

DANE TECHNICZNE

Typ	G5000
Stopień zabezpieczenia	IP 54
Zasilanie	230 V 50/60 Hz
Zasilanie silnika	24 V D.C.
Pobór prądu silnika	15 A maks.
Moc maksymalna silnika	200 W
Czas otwarcia (90°)	4÷8 s
Cykl pracy	praca intensywna
Maksymalny moment obrotowy	600 Nm
Temperatura pracy	-20°C min. +55°C maks.

WYMIARY ZEWNĘTRZNE

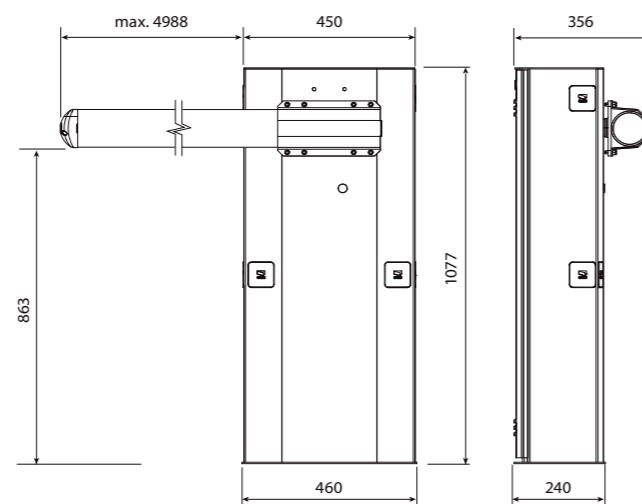

G5000: KOMPLETNA SERIA

G5000 DLA PRZEJAZDÓW O SZEROKOŚCI DO 5 M

CENY NETTO/BRUTTO PLN



24 V D.C. - 300 W
Samoblokujący silownik elektromechaniczny. Obudowa z ocynkowanej i lakierowanej stali RAL 7024. Posiada wbudowaną centralę sterującą z jednokanałowym dekoderym radiowym, wbudowany uchwyt mocowania ramienia, oraz sprężyny wyważające ramię. Minimalny czas otwarcia 4 s. Praca intensywna.

G5000 4 700,00 / 5 781,00



Ramię owalne, pomalowane na biało o długości L = 5,35 m i średnicy $\varnothing = 100$ mm.

G0502 550,00 / 676,50



Ramię owalne, pomalowane na biało o długości L = 5,35 m i średnicy $\varnothing = 100$ mm. Ramię wyposażone w profile do montażu listwy oświetlającej LED.

G05350 750,00 / 922,50



Wzmocnienie do ramienia. Obowiązkowe dla ramion powyżej 3,6 m długości.

G06802 80,00 / 98,40

AKCESORIA



Ruchoma podpora ramienia wymagana dla ramion o długości powyżej 4 m.

G02808 365,00 / 448,95



Stała podpora ramienia.

G02807 330,00 / 405,90



Listwa oświetlająca ramię z diodami LED w kolorze pomarańczowym. Cena za metr bieżący.

G028401 45,00 / 55,35



Przewody zasilające do listwy oświetlającej ramię.

G028402 55,00 / 67,65



Adaptor do mocowania lampy ostrzegawczej z serii KIARO (jest konieczny wspornik Kiaros).

G04601 55,00 / 67,65



Układ zamykania po przecięciu linii fotokomórek.

PL0066 70,00 / 86,10

Układ sterowania semaforem z regulacją czasową.

PL0064 80,00 / 98,40



Semafor dwukolorowy z uchwytem montażowym $\varnothing 124$ mm.

PSSRV1 460,00 / 565,80

Semafor LED.

PL0213 910,00 / 1 119,30



Akumulator 12 V 7 Ah.

PL0033 120,00 / 147,60



Karta umożliwiająca zasilanie systemu akumulatorami (12 V x 2), montaż wewnątrz szlabanu. Nie zawiera akumulatorów.

LB39 200,00 / 246,00



Firanka mocowana do ramienia w odcinkach 2 m, cena za odcinek.

G0465 605,00 / 744,15



Wspornik do mocowania fotokomórek serii DELTA na obudowie pod ramię szlabanu. Nie stosować z firankami i podporą ruchomą.

G0468 80,00 / 98,40



Zestaw 20 ostrzegawczych nalepek do ramienia z oświetleniem.

G02809 90,00 / 110,70



Zestaw 24 ostrzegawczych nalepek na ramię.

G0461 80,00 / 98,40



Karta komunikacji RS485 dla CRP lub MASTER-SLAVE.

RSE 90,00 / 110,70



Interfejs umożliwiający podłączenie czytników zbliżeniowych. Dotyczy szlabanów z centralą ZL39.

R700 155,00 / 190,65

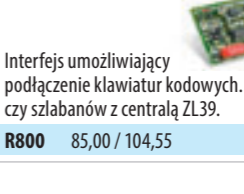

Interfejs umożliwiający podłączenie klawiatur kodowych. Dotyczy szlabanów z centralą ZL39.

R800 85,00 / 104,55



Pasek LED R/G do ramienia 5 m.

803XA-0230 669,00 / 822,87



G6500

do przejazdów o szerokości do 6,5 m

Szlabany dedykowane do szerszych przejazdów na parkingach.

Model G6500 z silnikiem 24 V zapewnia optymalną kontrolę ruchu zapewniając szybkość otwierania i zamykania. Kompletnie ramię półeliptyczne wyposażono w profil antyuderzeniowy.

WYMIARY ZEWNĘTRZNE

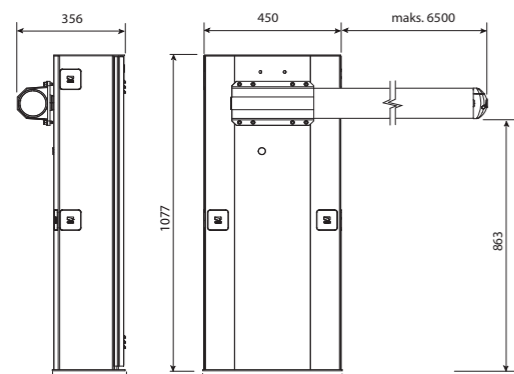

DANE TECHNICZNE

Typ	G6500
Stopień zabezpieczenia	IP 54
Zasilanie	230 V 50/60 Hz
Zasilanie silnika	24 V D.C.
Pobór prądu silnika	15 A maks.
Moc maksymalna silnika	300 W
Czas otwarcia (90°)	4÷8 s
Cykl pracy	praca intensywna
Maksymalny moment obrotowy	600 Nm
Temperatura pracy	-20°C min. +55°C maks.

DOBÓR SPRĘŻYN

		A Sprężyna żółta G02040 Ø 40 mm			B Sprężyna zielona G04060 Ø 50 mm			C Sprężyna czerwona G06080 Ø 55 mm			
WYMIARY RAMIENIA (m)		2,0	2,5	3,0	3,5	4,0	4,5	5,0	5,5	6,0	6,5
Ramię G06850	pierwsza sprężyna	A	A	A	A	B	A	B	B	B	B
	druga sprężyna	X	X	X	A	X	B	B	B	B	C
Ramię G06850 + podpora ruchoma G02808	pierwsza sprężyna	A	A	A	A	A	A	B	B	B	B
	druga sprężyna	X	X	A	A	B	B	B	B	B	C
Ramię G06850 + listwa LED G028401	pierwsza sprężyna	A	A	A	A	A	A	B	B	B	B
	druga sprężyna	X	X	A	A	B	B	B	B	B	C
Ramię G06850 + listwa LED G028401 + podpora ruchoma G02808	pierwsza sprężyna	A	A	A	B	A	B	B	B	B	C
	druga sprężyna	X	A	A	X	B	B	B	B	C	C
Ramię G06850 + firanka G0465	pierwsza sprężyna	A	A	A	B	A	B	B	B	B	B
	druga sprężyna	X	X	A	X	B	B	B	B	C	C
Ramię G06850 + firanka G0465 + listwa LED G028401	pierwsza sprężyna	A	A	A	A	A	B	B	B	B	C
	druga sprężyna	X	A	A	B	B	B	B	B	C	C

Prosimy o zapoznanie się z zalecanymi ograniczeniami zastosowania, które znajdują się w instrukcji produktu.

G6500: KOMPLETNA SERIA

G6500 DLA PRZEJAZDÓW O SZEROKOŚCI DO 6,5 M

CENY NETTO/BRUTTO PLN



24 V D.C. - 300 W Samoblokujący silownik elektromechaniczny. Posiada wbudowaną centralę sterującą z jednokanałowym dekoderem radiowym, wbudowany uchwyt mocowania ramienia. Minimalny czas otwarcia 4 s. Praca intensywna.

G6500 5 500,00 / 6 765,00



Adaptor do mocowania lampy ostrzegawczej z serii KIARO (jest konieczny wspornik Kiaros).

G04601 55,00 / 67,65



Ramię aluminiowe tubowe o wymiarach: Ø 100 mm x 6850 mm.

G0602 880,00 / 1 082,40

Ramię aluminiowe tubowe o wymiarach: Ø 100 mm x 6850 mm, przygotowane do montażu listwy LED.

G06850 1 100,00 / 1 353,00



Sprężyny wyważające. Dla jednostki G6500 wymagane są dwie sprężyny.

Sprężyna wyważająca Ø 40 mm (żółta).

G02040 190,00 / 233,70

Sprężyna wyważająca Ø 50 mm (zielona).

G04060 245,00 / 301,35

Sprężyna wyważająca Ø 55 mm (czerwona).

G06080 310,00 / 381,30



Zestaw 20 ostrzegawczych nalepek na ramię.

G02809 90,00 / 110,70



Wzmocnienie do ramienia. Obowiązkowe dla ramion powyżej 3,6 m długości.

G06802 80,00 / 98,40



Przewody zasilające do listwy oświetlającej ramię.

G028402 55,00 / 67,65



Listwa oświetlająca ramię z diodami LED w kolorze pomarańczowym. Cena za metr bieżący.

G028401 45,00 / 55,35

AKCESORIA



Akumulator 12 V 7 Ah.

PL0033 120,00 / 147,60



Karta umożliwiająca zasilanie systemu akumulatorami (12 V x 2), montaż wewnątrz szlabanu. Zestaw bez akumulatorów.

LB39 200,00 / 246,00



Układ zamykania po przecięciu linii fotokomórek.

PL0066 70,00 / 86,10

Układ sterowania semaforem z regulacją czasową.

PL0064 80,00 / 98,40



Stała podpora ramienia.

G02807 330,00 / 405,90



Semafor dwukolorowy z uchwytem montażowym Ø 124 mm.

PSSRV1 460,00 / 565,80

Semafor LED.

PL0213 910,00 / 1 119,30



Ramię aluminiowe tubowe o wymiarach: Ø 100 mm x 6850 mm.

G0602 880,00 / 1 082,40



Ruchoma podpora ramienia wymagana dla ramion o długości powyżej 4 m.

G02808 365,00 / 448,95



Firanka mocowana do ramienia w odcinkach 2 m, cena za odcinek.

G0465 605,00 / 744,15



Wspornik do mocowania fotokomórek serii DELTA na obudowie pod ramię szlabanu. Nie stosować z firankami i podporą ruchomą.

G0468 80,00 / 98,40



GT4

do 4 m

Szlaban GT4 został zaprojektowany do pracy przy dużych obciążeniach.

Przetestowany pod kątem intensywnego użytkowania do 350 cykli na godzinę i MCBF na poziomie 3 mln cykli. Sprawdzą się wszędzie tam, gdzie wymagana jest długa i bezawaryjna praca na przejeździe.

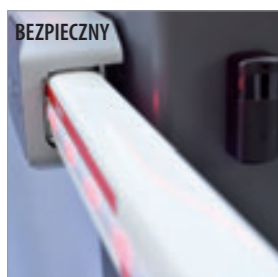

DANE TECHNICZNE

Typ	803BB-0160 / 803BB-0240
Stopień zabezpieczenia	IP54
Zasilanie	230 V 50/60 Hz
Zasilanie silnika	24 V D.C.
Maks. pobór prądu	1,1 mA
Moc maksymalna silnika	240 W
Pobór mocy w trybie StandBy	7 W
Moment siły	300 Nm
Czas otwarcia	2÷6 s
Cykl pracy	do 350 cykli / godz.
Temperatura pracy	-20°C min. +55°C maks.

ZALETY

- **NAPEŁ.** Zasilany napięciem 24 V DC, wyposażony w zaawansowaną kontrolę prędkości.
- Przetestowany pod kątem intensywnego użytkowania przy 350 cyklach / godzinę i MCBF = 3 mln cykli.
- **OBUDOWA.** Wykonana ze stali ocynkowanej malowanej proszkowo w kolorze RAL7024 (kolor standardowy). Na zamówienie dostępny każdy kolor z palety RAL. W szlabanie GGT40AX4 obudowa ze stali nierdzewnej AISI 304, model GGT40AX6, stal AISI 316.
- **PŁYTA STERUJĄCA.** Z wyświetlaczem, technologią CAME CONNECT, możliwością podłączenia akcesoriów CXN BUS.
- **SYGNALIZACJA.** Dobrze widoczne sygnalizacyjne czerwone / zielone diody LED po obydwu stronach ramienia szlabanu i obudowy.
- Możliwość zintegrowania z systemami innych firm poprzez protokół MODBUS.

WYMIARY ZEWNĘTRZNE

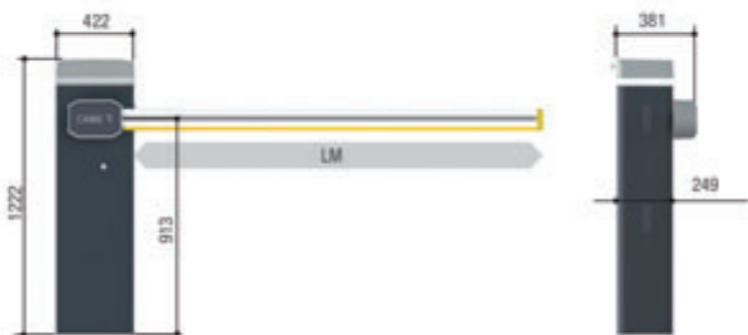

GT4: KOMPLETNA SERIA

24 V SZLABANY

CENY NETTO/BRUTTO PLN



GGT40AGS 24 V D.C. – 240 W Samoblokujący, elektromechaniczny szlaban automatyczny z wbudowanym enkoderm. Obudowa wykonana z ocynkowanej i lakierowanej stali. Posiada wbudowaną centralę sterującą z jednokanałowym dekoderm radiowym oraz sprężyny wyważające ramię. Minimalny czas otwarcia 2 s. Praca intensywna. MCBF 3 mln cykli.

803BB-0160 4 400,00 / 5 412,00



GGT40AX4 24 V D.C. – 240 W Samoblokujący, elektromechaniczny szlaban automatyczny z wbudowanym enkoderm. Obudowa wykonana ze stali nierdzewnej AISI 304. Posiada wbudowaną centralę sterującą z jednokanałowym dekoderm radiowym oraz sprężyny wyważające ramię. Minimalny czas otwarcia 2 s. Praca intensywna. MCBF 3 mln cykli.

803BB-0240 9 000,00 / 11 070,00

AKCESORIA



Aluminiowe ramię malowane na biało, 90 x 60 mm, z wewnętrznym wzmocnieniem, listwą maskującą z rowkiem i profilem gumowym odpornym na uderzenia. Długość: 4220 mm.

803XA-0270 700,00 / 861,00

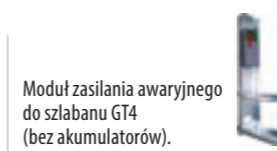

Moduł zasilania awaryjnego do szlabanu GT4 (bez akumulatorów).

803XA-0290 460,00 / 565,80

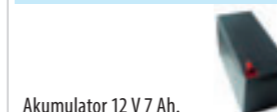

Akumulator 12 V 7 Ah.

PL0033 120,00 / 147,60

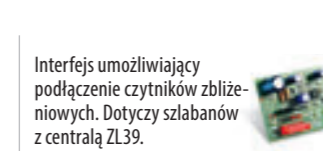

Interfejs umożliwiający podłączenie czytników zbliżeniowych. Dotyczy szlabanów z centralą ZL39.

R700 155,00 / 190,65

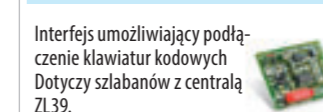

Interfejs umożliwiający podłączenie klawiatur kodowych. Dotyczy szlabanów z centralą ZL39.

R800 85,00 / 104,55



Zestaw styków dodatkowych do GT4.

803XA-0300 200,00 / 246,00



Karta komunikacji RS485 dla CRP lub MASTER-SLAVE.

RSE 90,00 / 110,70



GARD GT4 Korona LED R/G.

803XA-0280 300,00 / 369,00



Wspornik do mocowania fotokomórek serii DIR na obudowie.

G02802 55,00 / 67,65



Złącze Modbus TCP/RTU do integracji z systemami zewnętrznymi.

803XC-0020 1 480,00 / 1 820,40



Zestaw grzałki z termostatem.

PL0453 540,00 / 664,20



GARD GT4 Uchwyt wypięcia ramienia.

803XA-0320 1 950,00 / 2 398,50



Przegub HD (Heavy Duty) do ramienia łamanego 90 x 60 mm.

803XA-0310 1 860,00 / 2 287,80



Stała podpora ramienia wymagana dla ramion o dł. powyżej 4 m.

G02807 330,00 / 405,90



Zwora elektromagnetyczna blokująca ramie na podporze stałej.

803XA-0360 1 500,00 / 1 845,00



GT4/GT8 Podpora ramienia ruchoma.

803XA-0330 450,00 / 553,50

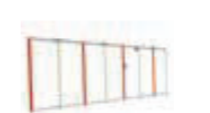

Malowana aluminiowa firanka. Moduł 1720 mm w komplecie ze wspornikami połączeniowymi.

803XA-0340 660,00 / 811,80



Pełnowymiarowa firanka z malowanego aluminium. Moduł 1720 mm, H = 1300 mm, w komplecie ze wspornikami łączącymi.

803XA-0350 1 100,00 / 1 353,00



Wspornik do podpory ruchomej zabezpieczający firanki.

803XA-0440 190,00 / 233,70



Zestaw 20 ostrzegawczych nalepek na ramię.

G02809 90,00 / 110,70



Pasek LED R/G do ramienia 4 m.

803XA-0020 450,00 / 553,50

Pasek LED R/G do ramienia 3 m.

803XA-0150 420,00 / 516,60

Pasek LED R/G do ramienia 2 m.

803XA-0160 355,00 / 436,65



GARD PX/PT/GT4 Łącznik LED w ramieniu łamanym.

803XA-0190 275,00 / 338,25



Stalowe wsporniki do mocowania znaków drogowych na ramieniu.

803XA-0450 200,00 / 246,00



GT8

do 7,8 m

Szlaban GT8 został zaprojektowany do pracy przy dużych obciążeniach.

Przetestowany pod kątem intensywnego użytkowania do 160 cykli na godzinę i MCBF na poziomie 3 mln cykli. Sprawdzi się wszędzie tam, gdzie wymagana jest długa i bezawaryjna praca na przejeździe.

DANE TECHNICZNE	
Typ	803BB-0180 / 803BB-0250
Stopień zabezpieczenia	IP54
Zasilanie	230 V 50/60 Hz
Zasilanie silnika	24 V D.C.
Maks. pobór prądu	1,1 mA
Moc maksymalna silnika	240 W
Pobór mocy w trybie StandBy	7 W
Moment siły	600 Nm
Czas otwarcia	4÷8 s
Cykl pracy	do 160 cykli / godz.
Temperatura pracy	-20°C min. +55°C maks.

ZALETY

- **TRWAŁOŚĆ.** Obudowa wykonana ze stali ocynkowanej i lakierowanej lub ze stali nierdzewnej AISI 304 lub AISI 316.
- **NIEZAWODNOŚĆ.** Napęd zasilany napięciem 24 V DC, ENKODER i ZAAWANSOWANA KONTROLA PRĘDKOŚCI ramienia.
- **PRAKTYCZNY.** Posiada wbudowaną sygnalizację świetlną LED i akcesoria zabezpieczające.
- **BEZPIECZEŃSTWO** – EN12453. Wstrząsoodporny profil gumowy i wydajny system wykrywania przeszkód.
- **WYPOSAŻENIE.** Zaawansowana płyta sterująca ze złączami CXN BUS, protokołem MODBUS i technologią CAME CONNECT.
- **WYDAJNOŚĆ.** Prędkość otwierania i zamykania od 4 do 8 sekund w zależności od długości ramienia.

WYMIARY ZEWNĘTRZNE

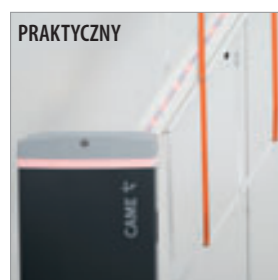
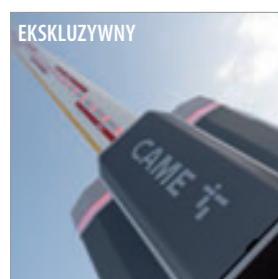
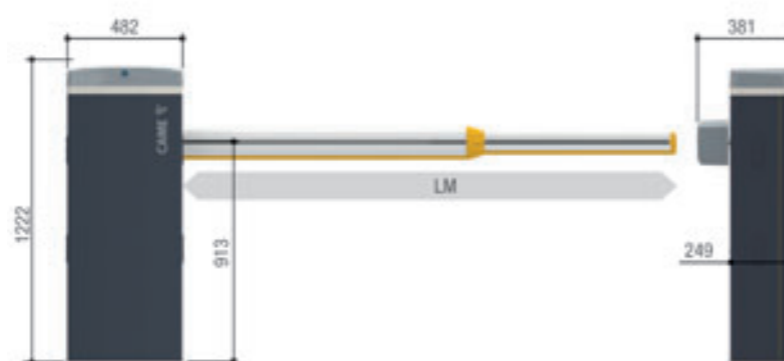

GT8: KOMPLETNA SERIA

24 V SZLABANY

CENY NETTO/BRUTTO PLN



GGT80AGS 24V D.C – 300W Samoblokujący, elektromechaniczny szlaban automatyczny z wbudowanym enkoderem. Obudowa wykonana z ocynkowanej i lakierowanej stali. Posiada wbudowaną centralę sterującą z jednokanałowym dekoderym radiowym oraz sprężyny wyważające ramię. Minimalny czas otwarcia 4s. Praca intensywna. MCBF 3 mln cykli.

803BB-0180 5 150,00 / 6 334,50



GGT80AX4 24V D.C – 300W Samoblokujący, elektromechaniczny szlaban automatyczny z wbudowanym enkoderem. Obudowa wykonana ze stali nierdzewnej AISI 304. Posiada wbudowaną centralę sterującą z jednokanałowym dekoderym radiowym oraz sprężyny wyważające ramię. Minimalny czas otwarcia 4s. Praca intensywna. MCBF 3 mln cykli.

803BB-0250 10 500,00 / 12 915,00

AKCESORIA



Aluminiowe ramię malowane na biało, 130 x 85 mm, z wewnętrznym wzmocnieniem, listwą maskującą z rowkiem i profilem gumowym odpornym na uderzenia. Długość: 4340 mm.

803XA-0400 750,00 / 922,50



Aluminiowe ramię malowane na biało, 130 x 85 mm, z wewnętrznym wzmocnieniem, listwą maskującą z rowkiem i profilem gumowym odpornym na uderzenia. Długość: 6350 mm.

803XA-0410 1 100,00 / 1 353,00



Dwuelementowe aluminiowe ramię malowane na biało, w komplecie z nasadką, zawiera: wysięgnik 90 x 60 x 4220 mm, ramię 130 x 85 x 4340 mm, akcesoria.

803XA-0420 1 400,00 / 1 722,00



Moduł zasilania awaryjnego do szlabanu GT8 (bez akumulatorów).

803XA-0370 450,00 / 553,50



Akumulator 12 V 7 Ah.

PL0033 120,00 / 147,60

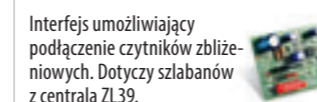

Interfejs umożliwiający podłączenie czujników zbliżeniowych. Dotyczy szlabanów z centralą ZL39.

R700 155,00 / 190,65

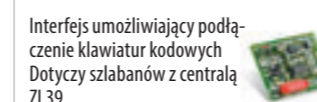

Interfejs umożliwiający podłączenie klawiatur kodowych. Dotyczy szlabanów z centralą ZL39.

R800 85,00 / 104,55



GARD GT8 Zestaw dodatkowych przełączników do informacji o położeniu ramienia.

803XA-0380 110,00 / 135,30



Karta komunikacji RS485 dla CRP lub MASTER-SLAVE.

RSE 90,00 / 110,70



GARD GT8 Korona LED R/G.

803XA-0430 350,00 / 430,50



Pasek LED R/G do ramienia 6,5 m.

803XA-0240 750,00 / 922,50

Pasek LED R/G do ramienia 8 m.

803XA-0250 850,00 / 1 045,50



Wspornik do mocowania fotokomórek serii DIR na obudowie.

G02802 55,00 / 67,65



Złącze Modbus TCP/RTU do integracji z systemami zewnętrznymi.

803XC-0020 1 480,00 / 1 820,40



Zestaw grzałki z termostatem.

PL0453 540,00 / 664,20



Pełnowymiarowa firanka z malowanego aluminium. Moduł 1720 mm, H = 1300 mm, w komplecie ze wspornikami łączącymi.

803XA-0350 1 100,00 / 1 353,00



Stała podpora ramienia wymagana dla ramion o dł. powyżej 4 m.

G02807 330,00 / 405,00



Zwora elektromagnetyczna blokująca ramię na podporze stałej.

803XA-0360 1 500,00 / 1 845,00



GT4/GT8 Podpora ramienia ruchoma.

803XA-0330 450,00 / 553,50



Malowana aluminiowa firanka. Moduł 1720 mm w komplecie ze wspornikami łączącymi.

803XA-0340 660,00 / 811,80



GARD GT8 Uchwyt wypięcia ramienia.

803XA-0390 3 300,00 / 4 059,00



Zestaw 20 ostrzegawczych nalepek na ramię.

G02809 90,00 / 110,70



Wspornik do podpory ruchomej zabezpieczający firanki.

803XA-0440 190,00 / 233,70



Stalowe wsporniki do znaków drogowych.

803XA-0450 200,00 / 246,00



GARD PT

do 3,8 m

Szlaban dedykowany systemom parkingowym.

Szlaban GARD PT został stworzona specjalnie, aby spełnić oczekiwania najbardziej wymagających warunków i miejsc o dużym natężeniu ruchu. GARD PT dzięki zastosowaniu technologii bezszczotkowej wykonuje manewr otwierania w zaledwie 1,2 sekundy przy ramieniu 3 m. Silnik bezszczotkowy połączony z niesamohamowną przekładnią dostarcza rozwiązanie o niezwykłej wytrzymałości (MCBF = 4 mln cykli!), cichej pracy i wysokiej wydajności.

WYMIARY ZEWNĘTRZNE

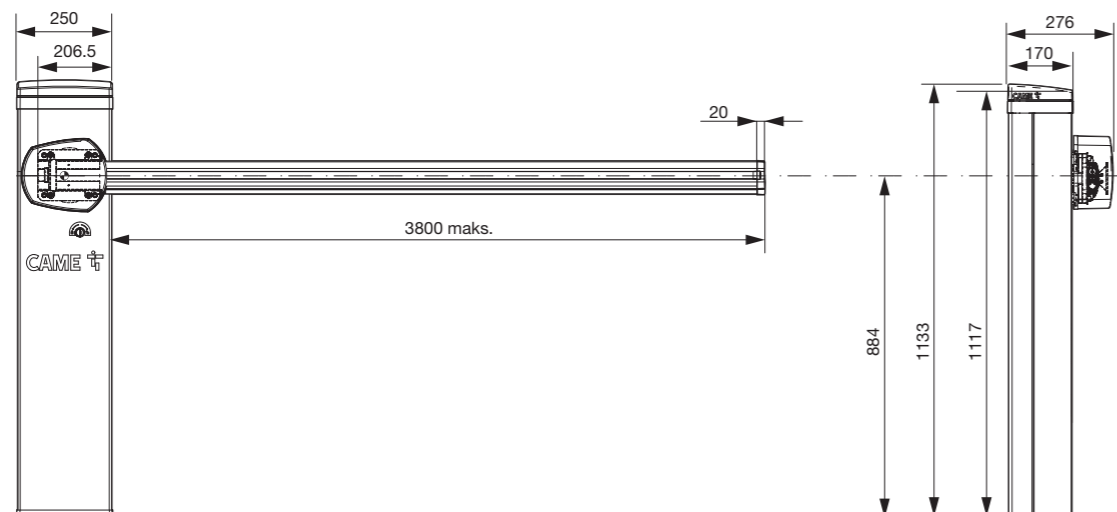

ZALETY PRODUKTU

- WBUDOWANA CENTRALA STERUJĄCA z łatwym dostępem i wyświetlaczem.
- 3 WEJŚCIA BEZPIECZEŃSTWA dla fotokomórek i akcesoriów zabezpieczających.
- NIEZAWODNOŚĆ DZIAŁANIA.
- Możliwość podłączenia modułu CAME Connect.
- Do 2,5 m bez sprężyny (3,8 m ze sprężyną).
- Szeroka gama akcesoriów.
- ZINTEGROWANE OŚWIETLENIE LED w górnej części obudowy (czerwone i zielone).
- JEDNA WERSJA SZLABANU do instalacji zarówno prawo, jak i lewostronnej.
- Port USB do aktualizacji oprogramowania i zapisywania danych.



OGRANICZENIA STOSOWANIA

Model	GARD GPT40AGL
Maksymalna szerokość przejazdu	3,8 m

DANE TECHNICZNE

Typ	GARD GPT40AGL
Zasilanie	230 V 50/60 Hz
Zasilanie silnika	36 V D.C.
Moc	350 W
Pobór mocy w trybie gotowości	12 W
Pobór prądu	1,5 A
Termiczne zabezpieczenie transformatora	120°C
Moment obrotowy bez sprężyn	80 Nm
Moment obrotowy ze sprężynami	140 Nm
Czas otwarcia do 90°	1,2÷4 s
Cykl pracy (ze sprężynami i ramieniem do 3,8 m)	praca ciągła
Cykl pracy (bez sprężyn i ramieniem do 2,5 m)	praca intensywna
Stopień zabezpieczenia	IP 54
Temperatura pracy	-20÷+55°C
Klasa izolacji	I
Waga	37 kg

GARD PT: KOMPLETNA SERIA

GARD PT DLA PRZEJAZDÓW O SZEROKOŚCI DO 3,8 M

CENY NETTO/BRUTTO PLN



GARD PT AGL ALUMINIOWY BEZSZCZOTKOWY. Dzięki zastosowaniu technologii bezszczotkowej wykonuje manewr otwierania w zaledwie 1,2 sekundy przy ramieniu o długości 3 m, posiada płynną regulację prędkości ruchu ramienia. Bezsztotkowy silnik w połączeniu z wysokiej jakości przekładnią daje produkt o wysokiej wytrzymałości (MCBF = 4 mln cykli!), cichą pracę i wysoką wydajność dzięki zasilaczowi impulsowemu.

803BB-0330 6 600,00 / 8 118,00

AKCESORIA



GARD PT Korona LED R/G.
803XA-0010 265,00 / 325,95



GARD PT Uchwyt zrywalnego ramienia.
803XA-0040 990,00 / 1 217,70



GARD PT Zestaw sprężyn.
803XA-0070 660,00 / 811,80



Moduł zasilania awaryjnego do szlabanu GARD PT (bez akumulatorów).
806SA-0080 300,00 / 369,00



GARD PT Zestaw dodatkowych przekładników.
803XA-0080 180,00 / 221,40



GARD PX/PT Ramię półowalne 90 X 35 L 4050 mm.
803XA-0050 770,00 / 947,10



GARD PX/PT Ramię półowalne 90 X 35 L 3050 mm.
803XA-0051 605,00 / 744,15



GARD PX/PT Przegub do ramienia łamanego.
803XA-0180 1 600,00 / 1 968,00



GARD PX/PT/GT4 Łącznik LED w ramieniu łamanym.
803XA-0190 275,00 / 338,25



Pasek LED R/G do ramienia 4 m.
803XA-0020 450,00 / 553,50



Pasek LED R/G do ramienia 3 m.
803XA-0150 420,00 / 516,60



Pasek LED R/G do ramienia 2 m.
803XA-0160 355,00 / 436,65



Zestaw 20 ostrzegawczych nalepek na ramię.
G02809 90,00 / 110,70

GARD PX

do 3,8 m

Szlaban dedykowany do systemów parkingowych.

GARD PX dzięki zastosowaniu technologii bezszczotkowej wykonuje manewr otwierania w zaledwie 1,2 lub 2,4 sekundy (w zależności od długości ramienia), zarządza ruchem dzięki inteligentnemu i liniowemu sterowaniu. Bezczotkowy silnik w połączeniu z wysokiej jakości przekładnią daje produkt o wysokiej wytrzymałości (MCBF = 10 mln cykli!), cichą pracę i wysoką wydajność dzięki zasilaczowi impulsowemu. Dostępny w dwóch wersjach:

Wersja STANDARDOWA: Szlaban przeznaczony do powszechnego użytkowania, w miejscach o dużym natężeniu ruchu, poza systemami parkingowymi.

Wszystkie akcesoria CAME dostępne jako opcjonalne. **Wersja PARKARE:** Dedykowany wyłącznie do systemów parkingowych. Wyposażona w detektor SMA oraz kartę IO/RS485 dla bezpośredniego i łatwego podłączenia terminali parkingowych.

WYMIARY ZEWNĘTRZNE

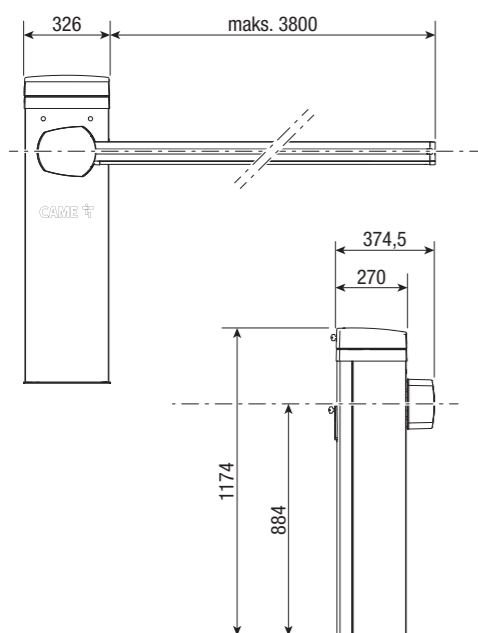

OGRANICZENIA STOSOWANIA

Model	GARD PX MGP	GARD PX MGS
Maksymalna szerokość przejazdu	3,8 m	

DANE TECHNICZNE

Typ	GARD PX MGP	GARD PX MGS
Zasilanie	100÷230 V 50/60 Hz	
Zasilanie silnika	36 V D.C.	
Moc	270 W	
Pobór mocy w trybie gotowości	3,3 W	2,5 W
Moment obrotowy	100 Nm	
Czas otwarcia do 90°	1,2÷2,4 s	
Cykl pracy	praca intensywna	
Stopień zabezpieczenia	IP 54	
Temperatura pracy	-20÷55°C	
	-40÷55°C (z układem ogrzewania 803XA-0210)	
Klasa izolacji	I	
Waga	62,5 kg	62 kg

ZALETY PRODUKTU

- SILNIK BEZSZCZOTKOWY o wysokiej wydajności.
- WYSOKA WYTRZYMAŁOŚĆ.
- MCBF = 10 mln cykli!
- NIEZWYKŁA PRĘDKOŚĆ OTWIERANIA (już od 1,2 s).
- NISKI POBÓR PRĄDU.
- Możliwość połączenia z CAME Connect.

ZALETY TECHNOLOGII BEZSZCZOTKOWEJ

- Brak konieczności częstej konserwacji (silnik bezszczotkowy).
- Zdolność do utrzymania lub zwiększenia momentu obrotowego przy różnych prędkościach.
- Silnik BLDC, mały rozmiar, lepsze odprowadzanie ciepła, zwiększony zakres prędkości, cicha praca.

GARD PX: KOMPLETNA SERIA

GARD PX DLA PRZEJAZDÓW O SZEROKOŚCI DO 3,8 M

CENY NETTO/BRUTTO PLN



GARD PX MGS Bezczotkowy. Szlaban automatyczny do pracy w warunkach intensywnego ruchu, wyposażony w bezszczotkowy silnik, zasilany 36 V D.C. W komplecie z kartą sterowania ZLB30, zasilaczem 100/240 V. Klasa IP:54.

803BB-0120 11 000,00 / 13 530,00



GARD PX MGP Bezczotkowy PARKARE. Szlaban automatyczny do pracy w warunkach intensywnego ruchu, wyposażony w bezszczotkowy silnik, zasilany 36 V D.C. W komplecie z kartą sterowania ZLB30, zasilaczem 100/240 V, pętlą SMA, kartą I.O./RS485 do bezpośredniego połączenia z systemami PARKARE. Klasa IP: 54.

803BB-0100 16 500,00 / 20 295,00

AKCESORIA



GARD PX Korona LED R/G.

803XA-0140 320,00 / 393,60



GARD PX Uchwyt zrywalnego ramienia.

803XA-0170 720,00 / 885,60



GARD PX Zestaw dodatkowych przekaźników.

803XA-0200 200,00 / 246,00



Moduł zasilania awaryjnego do szlabanu GARD PX (bez akumulatorów).

806SA-0100 445,00 / 547,35



GARD PX Zestaw grzewczy do -40°.

803XA-0260 720,00 / 885,60



GARD PX/PT Przegub do ramienia łamanego.

803XA-0180 1 600,00 / 1 968,00



GARD PX/PT/GT4 łącznik LED w ramieniu łamanym.

803XA-0190 275,00 / 338,25

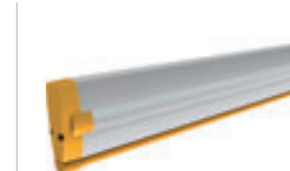

GARD PX/PT Ramie półwalne 90 X 35 L 4050 mm.

803XA-0050 770,00 / 947,10



GARD PX/PT Ramie półwalne 90 X 35 L 3050 mm.

803XA-0051 605,00 / 744,15



Pasek LED R/G do ramienia 4 m.

803XA-0020 450,00 / 553,50



Pasek LED R/G do ramienia 3 m.

803XA-0150 420,00 / 516,60



Pasek LED R/G do ramienia 2 m.

803XA-0160 355,00 / 436,65



Sprężyna wyważająca Ø 40 mm.

G02040 190,00 / 233,70



Sprężyna wyważająca Ø 50 mm.

G04060 245,00 / 301,35



Zestaw 20 ostrzegawczych nalepek na ramie.

G02809 90,00 / 110,70

SŁUPEK ODBOJNICA



Słupek do paneli wejściowych.

Wykonane ze stali słupki są idealnym rozwiązaniem dla instalacji ze szlabanami i bollardami, w których wymagana jest komunikacja przed wjazdem/wyjazdem z terenu. Wymiary: 8 x 16 x 130 cm.

AKCESORIA PARKINGOWE

Odbojnica ochronna do szlabanów.

Wykonana jest z rur stalowych $\varnothing 60$, ocynkowanych ogniwo. Mocowana jest do stabilnego podłoża (najlepiej wylewki betonowej) za pomocą odpowiednich kołków.



WYMIARY ZEWNĘTRZNE

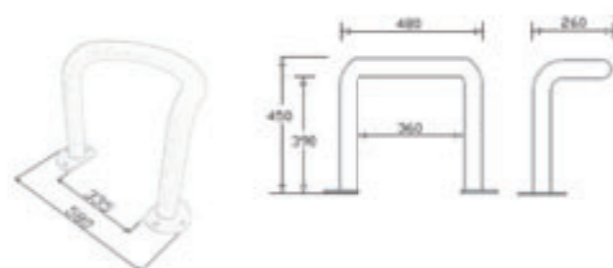

Słupek stalowy do paneli wejściowych.
PL0271 900,00 / 1 107,00

Ochronna odbojnica stalowa do szlabanów.
PL0270 700,00 / 861,00



MONETERKA MTR 18

MONETERKA MTR 18

Urządzenie pozwalające na przyjmowanie opłat za takie usługi jak, np.: wjazd na parking, korzystanie z publicznej toalety itp.

WYMIARY ZEWNĘTRZNE



ZALETY

- Szerokie możliwości zastosowania.
- Prosta, łatwa obsługa.
- Możliwa instalacja na otwartym terenie, dzięki obudowie wykonanej ze stali cynkowanej, malowanej proszkowo.
- Bezpieczeństwo użytkownika dzięki trzypunktowemu systemowi regulowania drzwiczek, który chroni przed osobami niepowołanymi.
- Praca urządzenia jest możliwa praktycznie w każdych warunkach atmosferycznych, dzięki wbudowanemu systemowi pomiaru temperatury wewnątrz urządzenia oraz zainstalowanej grzałce.
- W wersji rozbudowanej, z czytnikiem, pozwala na nielimitowane wjazd/wejście lub kontrolę dostępu dla osób uprzywilejowanych, w zależności od zastosowanego czytnika.
- Obsługa żetonów specjalnych.

SKŁAD KOMPLETNEGO SYSTEMU

- Kasetka z wyrzutnikiem monet.
- System mocowania do podłoża (stopa),
- lub do ściany (uchwyt).

MONETERKA MTR 18: KOMPLETNA SERIA

CENY NETTO/BRUTTO PLN



Moneterka MTR18 wersja podstawowa.
PL0325 3 250,00 / 3 997,50



Stopa do moneterki MTR18.
PL0326 630,00 / 774,90



Mocowanie naścienne do moneterki MTR18.
PL0327 535,00 / 658,05



Żeton specjalny do moneterki MTR18. Stalowy, dwurówkowy.
009GET2 10,00 / 12,30

UWAGA:

Na zapytanie jesteśmy w stanie wykonać i dostarczyć Moneterkę MTR18 w wersji specjalnej, wyposażonej w interkom i czytnik kart zbliżeniowych lub tylko w interkom albo czytnik kart zbliżeniowych. W tej sprawie prosimy zwracać się do naszego działu handlowego.



strony
150-152



strony
153-158



strony
162-163



strony
159-161
164-167

UNIPARK

Automatyczne zapory do indywidualnych miejsc parkingowych.

Rezerwacja pojedynczego miejsca parkingowego jest możliwa dzięki siłownikowi UNIPARK. Całkowicie automatyczna, sterowana pilotem zaporą szybko odblokowuje i zablokowuje pojedyncze miejsca parkingowe. UNIPARK zaprojektowano do szybkiego montażu na płaskiej powierzchni. Stosowany jest w budynkach prywatnych, publicznych oraz obiektach przemysłowych.



Oprócz standardowej wersji zapory ARK1, dostępna jest wersja z szerokim ramieniem ARK2 do zwiększenia rezerwowanej powierzchni.

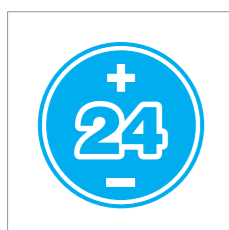

Płyta sterująca zasilana niskim napięciem (24 V) - czyniąc system bardziej bezpiecznym.

DANE TECHNICZNE	
Typ	UNIP + ARK1/ARK2
Stopień zabezpieczenia	IP54
Zasilanie	230 V 50/60 Hz
Zasilanie silnika	24 V D.C.
Moc maksymalna silnika	20 W
Pobór prądu silnika	1,7 A maks.
Cykl pracy	50%
Czas otwarcia	10 s
Temperatura pracy	-20°C min. +55°C maks.
Kolor	RAL 1024

ZALETY PRODUKTU

- SAMOKODOWANIE pomiędzy nadajnikiem i odbiornikiem.
- AMPEROMETRYCZNE WYKRYWANIE PRZESZKÓD.
- ZATRZYMANIE RUCHU po wykryciu przeszkody zapewnia większe bezpieczeństwo.
- PODŁĄCZENIE do 4 zapór w jednej centrali sterującej po zastosowaniu odpowiedniej ilości kart LM22.

WYMIARY ZEWNĘTRZNE

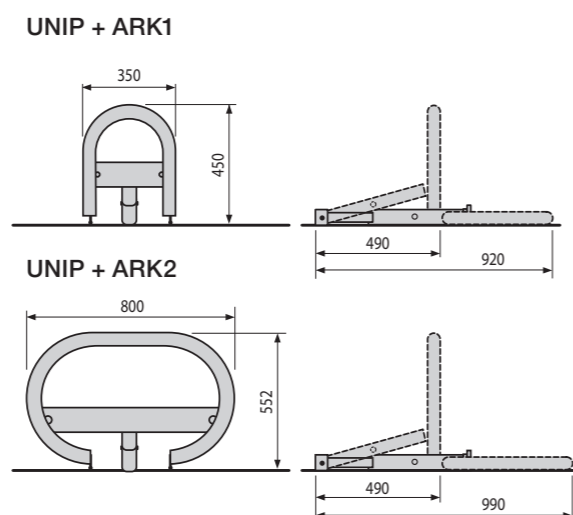

UNIPARK: KOMPLETNA SERIA

CENY NETTO/BRUTTO PLN



24 V A.C. - 20 W Samoblokujący siłownik elektromechaniczny do indywidualnych miejsc parkingowych. Czas otwarcia 10 s. Sama podstawa.

UNIP 760,00 / 934,80



Mała zaporę o szerokości 350 mm.

ARK1 420,00 / 516,60



Duża zaporę o szerokości 800 mm.

ARK2 795,00 / 977,85

AKCESORIA



Centrala sterująca obsługująca w standardzie jeden Unipark z możliwością rozbudowy do czterech poprzez instalację trzech kart LM22. Posiada wbudowany jednokanałowy dekodery radiowy oraz czujnik amperometrycznego wykrywania przeszkód. Obudowa z ABS.

801QA-0030 485,00 / 596,55



Karta sterująca jednym siłownikiem Unipark montowana w centrali ZL22.

801XC-0110 120,00 / 147,60



Karta umożliwiająca zasilanie systemu akumulatorami (12 V 1,2 Ah x 2), montaż wewnątrz centrali.

LB22 140,00 / 172,20

Akumulator 12 V 1,2 Ah.

PL0032 90,00 / 110,70

PRZYKŁADOWA INSTALACJA DLA WIELU UŻYTKOWNIKÓW

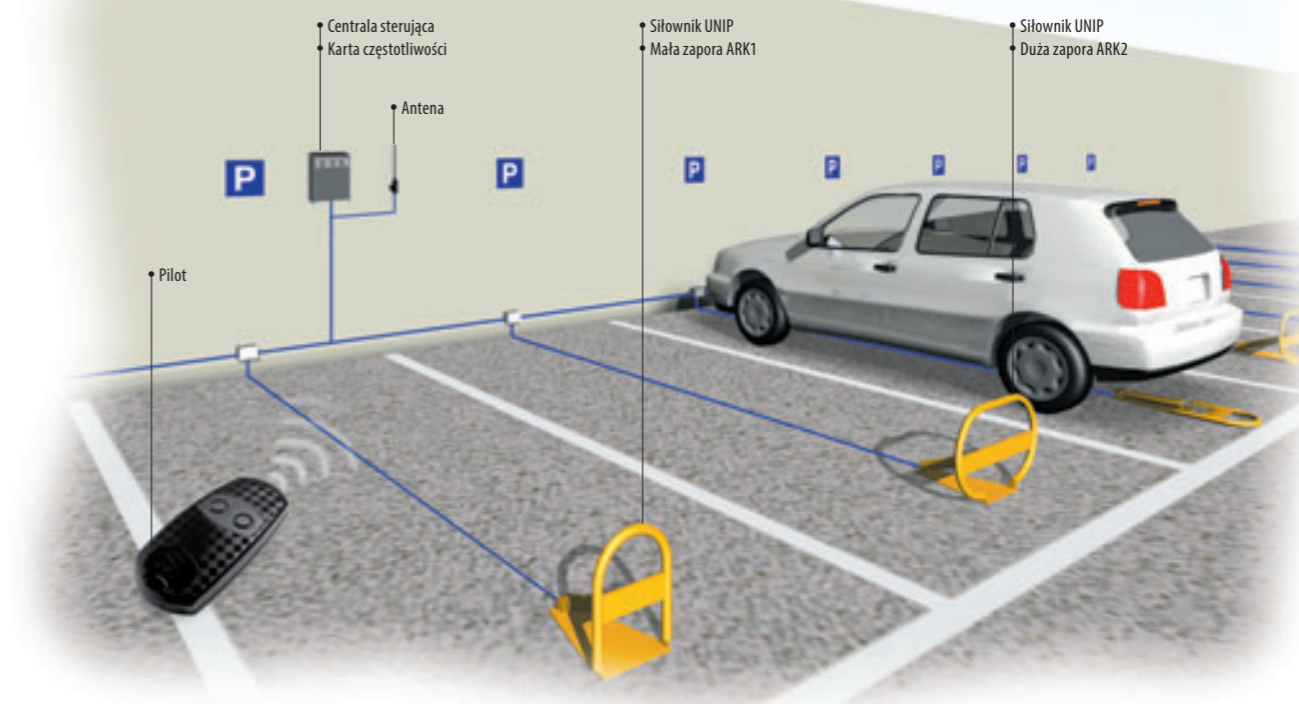

SYSTEM PODSTAWOWY NA 1 AUTO			
Kod	Opis	Ilość	Cena NETTO
UNIP	24 V siłownik	1	760,00
ARK1	Mała zaporę	1	420,00
801QA-0030	Centrala sterująca	1	485,00
AF43S	Karta częstotliwości	1	100,00
AT04EV	Pilot	1	60,00
SUMARYCZNA cena NETTO			1 825,00
SUMARYCZNA cena BRUTTO			2 244,75

SYSTEM W PEŁNEJ OPCJI NA 4 AUTA			
Kod	Opis	Ilość	Cena NETTO
UNIP	24 V siłownik	4	3 040,00
ARK1	Mała zaporę	4	1 680,00
801QA-0030	Centrala sterująca	1	485,00
801XC-0110	Karta	3	360,00
AF43S	Karta częstotliwości	1	100,00
AT04EV	Pilot	4	240,00
SUMARYCZNA cena NETTO			5 905,00
SUMARYCZNA cena BRUTTO			7 263,15

Zalecane konfiguracje są jedynie przykładami możliwych rozwiązań. By spełnić wymagania użytkowe i bezpieczeństwa konkretnej instalacji, zalecamy zapoznanie się z całością oferty CAME.





CAT

Unikalny, opatentowany

produkt CAME do zabezpieczania prywatnych miejsc parkingowych. CAT to zaawansowany technologicznie produkt zaprojektowany tak, by wizualnie pasował nawet do najbardziej architektonicznie wymagających obiektów. Dostępny jest również w wersji z silnikiem 24 V D.C.



Ogromna swoboda w instalacji pozwala na zabezpieczenie przejazdu o szerokości do 16 m długości przy pomocy siłownika, przeciwwagi i łańcucha o odpowiedniej długości.

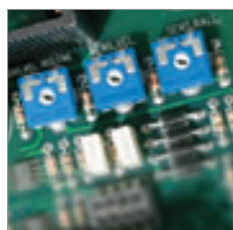

W wersji 24 V, czujnik amperometryczny wykrywa napotkaną przeszkodę i zatrzymuje ruch łańcucha. Mechanizm ten zapewnia bardzo bezpieczne użytkowanie w każdym miejscu instalacji.

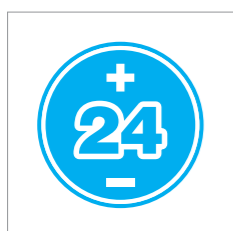

Płyta sterująca zasila silnik oraz wszystkie akcesoria niskim napięciem (24 V) - czyniąc system bardziej bezpiecznym.

DANE TECHNICZNE

Typ	CAT-X	CAT-X24
Stopień zabezpieczenia	IP54	
Zasilanie	230 V 50/60 Hz	230 V 50/60 Hz
Zasilanie silnika	230 V 50/60 Hz	24 V D.C.
Moc maksymalna silnika	300 W	240 W
Pobór prądu silnika	2,7 A	10 A maks.
Siła udźwigu	50 kg	
Cykl pracy	30%	50%
Czas otwarcia	11 s	regulowany 9÷14 s
Temperatura pracy	-20°C min. +55°C maks.	
Kolor	RAL 7035	

ZALETY PRODUKTU

- SAMOKODOWANIE pomiędzy nadajnikiem i odbiornikiem.
- AUTOMATYCZNE ZAMYKANIE: czas regulowany trymerem.
- AMPEROMETRYCZNE WYKRYWANIE PRZESZKÓD w wersji 24 V.
- TOTMAN: ruch łańcucha wyłącznie, gdy wciśnięty jest przycisk.
- REGULACJA PRĘDKOŚCI OTWIERANIA w wersji 24 V.

WYMIARY ZEWNĘTRZNE

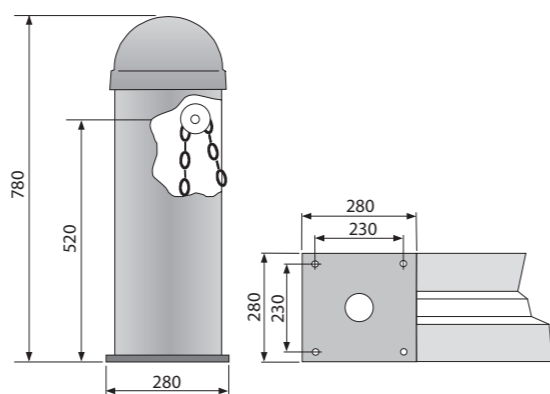

CAT: KOMPLETNA SERIA



24 V A.C. - 240 W Samoblokujący siłownik elektromechaniczny. Posiada wbudowaną centralę sterującą z jednocanałowym dekodem radiowym i regulacją momentu obrotowego. Regulowany czas otwarcia 9-14 s. Praca intensywna.

CAT-X24 5 500,00 / 6 765,00

230 V A.C. - 300 W Samoblokujący siłownik elektromechaniczny. Posiada wbudowaną centralę sterującą. Czas otwarcia 11 s.

CAT-X 4 115,00 / 5 061,45



CENY NETTO/BRUTTO PLN

Kolumna stanowiąca przeciwagę dla siłownika. Posiada mocowanie łańcucha.

CAT-I 2 115,00 / 2 601,45

AKCESORIA

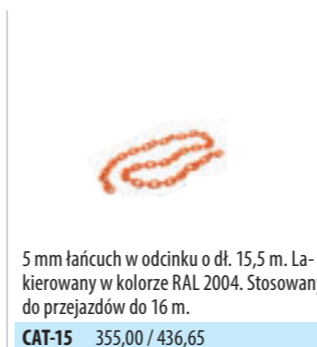

5 mm łańcuch w odcinku o dł. 15,5 m. Lakierowany w kolorze RAL 2004. Stosowany do przejazdów do 16 m.

CAT-15 355,00 / 436,65



Karta umożliwiająca zasilanie systemu akumulatorami (12 V 7 Ah x 3), montaż wewnątrz bariery.

LB38 185,00 / 227,55

Akumulator 12 V 7 Ah.

PL0033 120,00 / 147,60



Profil naziemny chroniący łańcuch przed uszkodzeniami. Dostarczany w odcinkach o dł. 2 m. Cena za szt.

CAR-2 535,00 / 658,05



Profil podziemny chroniący łańcuch przed uszkodzeniami. Dostarczany w odcinkach o dł. 2 m. Cena za szt.

CAR-4 460,00 / 565,80

PRZYKŁADOWA INSTALACJA DLA WIELU UŻYTKOWNIKÓW

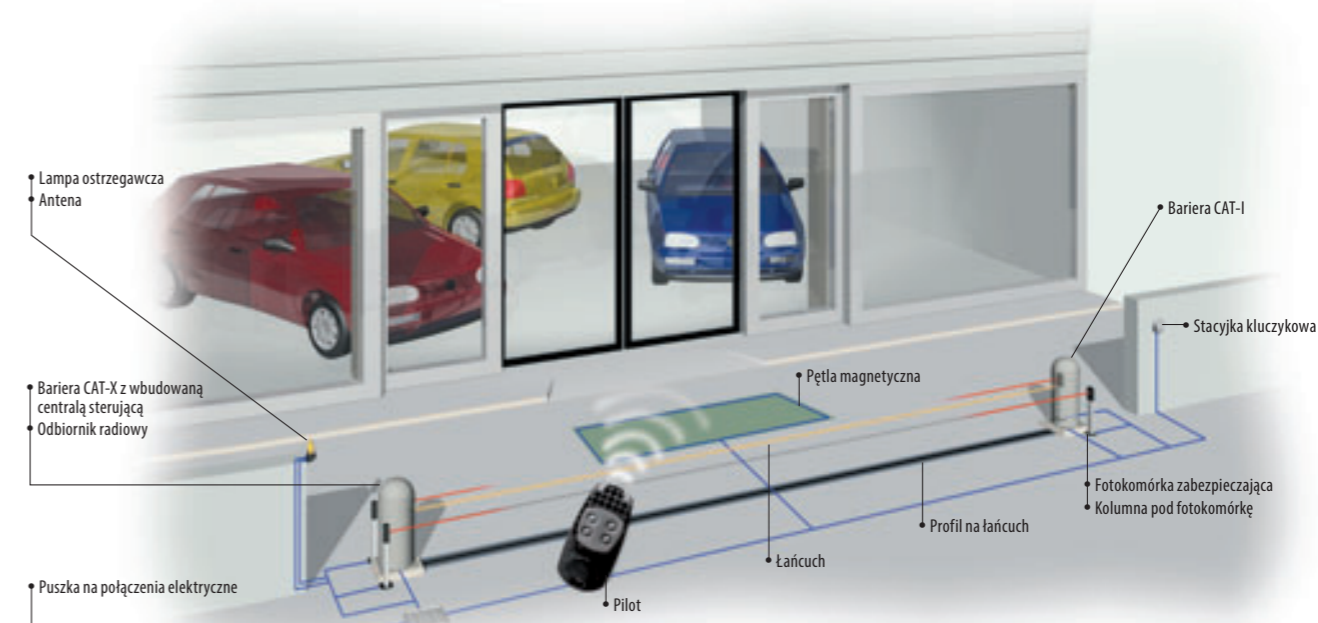

Instalacja fotokomórek lub listew bezpieczeństwa jest konieczna, jeżeli analiza ryzyka na to wskazuje. Opatentowane akcesoria zabezpieczające CAME: patrz strony 148 do 167.

SYSTEM PODSTAWOWY - PRZEJAZD DO 16 M

Kod	Opis	Ilość	Cena NETTO
CAT-X	230 V siłownik z płytą sterującą	1	4 115,00
CAT-I	Przeciwwaga do siłownika	1	2 115,00
CAT-15	5 mm łańcuch	1	355,00
CAR-2	Profil naziemny	8	4 280,00
RE432M	Radio uniwersalne	1	200,00
AT04EV	Czterokanałowy pilot na kod zmienny	1	60,00
SUMARYCZNA cena NETTO			11 125,00
SUMARYCZNA cena BRUTTO			13 683,75

SYSTEM DO PRACY INTENSYWNEJ - PRZEJAZD DO 16 M

Kod	Opis	Ilość	Cena NETTO
CAT-X24	24 V siłownik z płytą sterującą	1	5 500,00
CAT-I	Przeciwwaga do siłownika	1	2 115,00
CAT-15	5 mm łańcuch	1	355,00
CAR-2	Profil naziemny	8	4 280,00
AF43S	Karta częstotliwości	1	100,00
AT04EV	Czterokanałowy pilot na kod zmienny	1	60,00
KLED24	Lampa ostrzegawcza	1	110,00
SUMARYCZNA cena NETTO			12 520,00
SUMARYCZNA cena BRUTTO			15 399,60



strony 150-152



strony 153-158



strony 159-161



strony 162-163

CONNECT DAJE CI KONTROLĘ



Połączenie z chmurą NA ZAWSZE zmieni sposób w jaki korzystamy z automatyki.

Technologia rewolucjonizuje styl życia, zapewnia wygodę i bezpieczeństwo w domu i na zewnątrz.

Dzięki serwerowi centralnemu, technologia CAME CONNECT umożliwia zarządzanie naszymi urządzeniami przez portal internetowy, gdzie można monitorować je poprzez każde urządzenie mobilne takie jak smartfon czy tablet.

CAME CONNECT: KOMPLETNA SERIA

CENY NETTO/BRUTTO PLN

SAMODZIELNY MODUŁ GSM



RGSM001S samodzielny moduł do zdalnego sterowania w technologii CAME Connect. Wyposażony w 2 wejścia, 2 wyjścia przekaźnikowe, port szeregowy CRP i gniazdo dla karty SIM.

8065A-0020 330,00 / 405,90

SAMODZIELNY MODUŁ WIFI/BT



CAME KEY (szary) bramka sieciowa łącząca się bezpośrednio z domowym routerem WiFi. Może być instalowana wyłącznie w centralach CAME wyposażonych w gniazdo KEY.

8065A-0140 265,00 / 325,95

BRAMKA GSM



RGSM001 bramka MASTER (GSM) do sterowania urządzeniami bezpośrednio oraz poprzez radiowe moduły wykonawcze (maks. 5 modułów). Wyposażona w dwa wejścia i 2 wyjścia przekaźnikowe N.O. oraz wyjście magistrali CRP.

8065A-0010 420,00 / 516,60

» MODUŁY WYKONAWCZE DO BRAMKI GSM



RSLV001 radiowy moduł wykonawczy SLAVE. Posiada 2 wejścia, 2 wyjścia przekaźnikowe oraz wyjście protokołu CRP. Może współpracować z dowolnym urządzeniem sterowanym zestykiem typu N.O. Zasilanie 12-30 V A.C./D.C.

8065A-0040 315,00 / 387,45



CAME KEY (niebieski) radiowy moduł wykonawczy SLAVE. Instalacja wyłącznie w centralach sterujących CAME wyposażonych w gniazdo KEY lub RSE.

8065A-0150 225,00 / 276,75



CAME CONNECT

Bramki internetowe GSM i Ethernet.

Bramki umożliwiające połączenie urządzeń CAME z technologią CAME Connect. Użytkownik CAME CONNECT, dzięki aplikacji na telefon czy tablet może zarządzać połączonymi z chmurą urządzeniami, sprawdzać ich stan, zdalnie je obsługiwać (np. otwieranie bram i rolet za pomocą aplikacji), realizować i zmieniać założone scenariusze. Urządzenia same poinformują użytkownika i instalatora o awarii lub o konieczności dokonania przeglądu.

BRAMKA RETH (ETHERNET)



RETH01 bramka MASTER (Ethernet) do sterowania urządzeniami poprzez radiowe moduły wykonawcze SLAVE (maks. 5 modułów). Wejście Ethernet RJ45.

8065A-0030 420,00 / 516,60

» MODUŁY WYKONAWCZE DO BRAMKI RETH



RSLV001 radiowy moduł wykonawczy SLAVE. Posiada 2 wejścia, 2 wyjścia przekaźnikowe oraz wyjście protokołu CRP. Może współpracować z dowolnym urządzeniem sterowanym zestykiem typu N.O. Zasilanie 12-30 V A.C./D.C.

8065A-0040 315,00 / 387,45



CAME KEY (niebieski) radiowy moduł wykonawczy SLAVE. Instalacja wyłącznie w centralach sterujących CAME wyposażonych w gniazdo KEY lub RSE.

8065A-0150 225,00 / 276,75

BRAMKA QBE AT (ETHERNET & WIFI)



QBEF5B2 Bramka sieciowa Ethernet & WiFi. Bramka łączy się przez WiFi lub LAN z routerem domowym. Radiowo zarządza max 5 modułami wykonawczymi RSLV001. Zasięg do 200 m w otwartej przestrzeni.

8065A-0130 500,00 / 615,00

» MODUŁY WYKONAWCZE DO BRAMKI QBE AT



RSLV001 radiowy moduł wykonawczy SLAVE. Posiada 2 wejścia, 2 wyjścia przekaźnikowe oraz wyjście protokołu CRP. Może współpracować z dowolnym urządzeniem sterowanym zestykiem typu N.O. Zasilanie 12-30 V A.C./D.C.

8065A-0040 315,00 / 387,45



CAME KEY (niebieski) radiowy moduł wykonawczy SLAVE. Instalacja wyłącznie w centralach sterujących CAME wyposażonych w gniazdo KEY lub RSE.

8065A-0150 225,00 / 276,75

BRAMKA QBE SH (ETHERNET & WIFI)



QBEDFSB1 Bramka MASTER SMART HOME (Ethernet & WiFi) do sterowania urządzeniami poprzez radiowe moduły wykonawcze. Internet podłączany przez gniazdo Ethernet RJ45 lub Wifi.

842EC-0020 710,00 / 873,30

» MODUŁY WYKONAWCZE DO BRAMKI QBE SH



RSLV001 radiowy moduł wykonawczy SLAVE. Posiada 2 wejścia, 2 wyjścia przekaźnikowe oraz wyjście protokołu CRP. Może współpracować z dowolnym urządzeniem sterowanym zestykiem typu N.O. Zasilanie 12-30 V A.C./D.C.

8065A-0040 315,00 / 387,45



CAME KEY (niebieski) radiowy moduł wykonawczy SLAVE. Instalacja wyłącznie w centralach sterujących CAME wyposażonych w gniazdo KEY lub RSE.

8065A-0150 225,00 / 276,75



OH/1016WL radiowy moduł wykonawczy SLAVE. Wyposażony w 1 wejście, 1 wyjście przekaźnikowe. Sterowanie np. oświetleniem, nawadnianiem itp.

67600470 350,00 / 430,50



OH/2016WL radiowy moduł wykonawczy SLAVE. Wyposażony w 2 wejścia, 2 wyjścia przekaźnikowe. Praca naprzemienna np. sterowanie roletami.

67600480 350,00 / 430,50



SEL

Seria SEL.

Dostępne w wersji ze stacją, klawiaturą, transponderem czy łącznością Bluetooth, wyposażone są w niebieskie podświetlenie i obudowę w kolorze szarym RAL7024. Dostępne są zarówno w montażu natynkowym jak i podtynkowym oraz są w pełni kompatybilne z obecną gamą produktów.



STACYJKI

Stacyjki dostępne są z cylindrem standardowym lub DIN (dla sterowania 230 V).



KLAWIATURY

Klawiatury mają 12 klawiszy, co zapewnia większe bezpieczeństwo. Wyposażone są w przełączniki dip co pozwala na różne konfiguracje oraz dwukanałową kartę sterującą z kartą pamięci dla wgrzywania i zgrzywania kodów



CZYTYNIK RFID

Czytniki RFID z funkcją zbliżeniową korzystają z protokołu Manchester i działają z kartami, brelokami, czy zawieszkami.



CZYTYNIK BLUETOOTH

Czytniki Bluetooth to rozwiązanie, które w połączeniu z nową aplikacją CAME Automation BT mogą być używane do otwierania, zamykania i zarządzania napędami CAME poprzez Bluetooth w smartfonie. Czytnikiem Bluetooth można zarządzać jako pojedynczym urządzeniem poprzez aplikację CAME. Gdy smartfon znajdzie się w zasięgu czytnika, możliwe jest otrzymanie powiadomienia o zbliżeniu i wybór czy chcemy obsługiwać czytnik czy też nie, albo uruchomienie urządzenia automatycznie (funkcja „keyless”). Obraz w tle i ustawienia dotyczące czułości, czasu otwierania czy zarządzanie użytkownikami mogą być personalizowane dzięki intuicyjnej konfiguracji.



STACYJKI Z WKŁADKĄ DIN

 <p>SEL1FDG – stacyjka do montażu natynkowego z niebieskim podświetleniem i wkładką DIN. Kolor szary RAL7024. 806SL-0050 165,00 / 202,95</p>	 <p>SEL2FDG – stacyjka do montażu podtynkowego z niebieskim podświetleniem i wkładką DIN. Kolor szary RAL7024. 806SL-0060 145,00 / 178,35</p>	 <p>SEL1FAG – stacyjka do montażu natynkowego z wkładką DIN dla sterowania 230 V. Kolor szary RAL7024. 806SL-0090 155,00 / 190,65</p>	 <p>SEL2FAG – stacyjka do montażu podtynkowego z wkładką DIN dla sterowania 230 V. Kolor szary RAL7024. 806SL-0100 145,00 / 178,35</p>
--	---	---	--

STACYJKI Z ZAMKIEM CYLINDRYCZNYM

 <p>SEL1FDG – stacyjka do montażu natynkowego z niebieskim podświetleniem i zamkiem cylindrycznym. Kolor szary RAL7024. 806SL-0010 125,00 / 153,75</p>	 <p>SEL2FDG – stacyjka do montażu podtynkowego z niebieskim podświetleniem i zamkiem cylindrycznym. Kolor szary RAL7024. 806SL-0020 115,00 / 141,45</p>
--	---

433,92 MHZ KŁAWIATURY RADIOWE

 <p>SEL1W4G - 433,92 MHz montowana natynkowo klawiatura radiowa z 12 klawiszami, niebieskim podświetleniem, pamięcią 25 kodów i hasłem do trybu programowania. Możliwe działanie w kodzie zmiennym lub stałym. Kolor szary RAL7024. 806SL-0170 365,00 / 448,95</p>
--

868,35 MHZ KŁAWIATURY RADIOWE

 <p>SEL1W8G - 868,35 MHz montowana natynkowo klawiatura radiowa z 12 klawiszami, niebieskim podświetleniem, pamięcią 25 kodów i hasłem do trybu programowania. Możliwe działanie w kodzie zmiennym lub stałym. Kolor szary RAL7024. 806SL-0180 385,00 / 473,55</p>
--

CYFROWE CZYTNIKI BLUETOOTH

 <p>SEL1SDG1 – Czytnik Bluetooth do montażu natynkowego z pamięcią na 15 użytkowników i niebieskim podświetleniem. Kolor szary RAL7024. 806SL-0210 520,00 / 639,60</p>
 <p>SEL1SDG2 – Czytnik Bluetooth do montażu natynkowego z pamięcią na 50 użytkowników i niebieskim podświetleniem. Kolor szary RAL7024. 806SL-0240 1 050,00 / 1 291,50</p>
 <p>ELB1SDG3 – Czytnik Bluetooth do montażu natynkowego z pamięcią na 250 użytkowników i niebieskim podświetleniem. Kolor szary RAL7024. 806SL-0250 2 080,00 / 2 558,40</p>

CZYTNIKI ZBLIŻENIOWE

 <p>SEL1BDG – Czytnik zbliżeniowy 125 kHz z niebieskim podświetleniem. Montaż n/t. Uwaga: w przypadku podłączenia tradycyjnego wymagana karta R700. 806SL-0300 225,00 / 276,75</p>
 <p>SEL2BDG – Czytnik zbliżeniowy 125 kHz z niebieskim podświetleniem. Montaż p/t. Uwaga: w przypadku podłączenia tradycyjnego wymagana karta R700. 806SL-0310 215,00 / 264,45</p>

ZESTAW KONTROLI DOSTĘPU

 <p>Zestaw składający się z: czytnika zbliżeniowego SELR1BDG oraz dwukanałowego dekodera S0002M oraz 2 kart zbliżeniowych. 8K06SL-007 450,00 / 553,50</p>
 <p>Interfejs umożliwiający podłączenie czytników zbliżeniowych. Dotyczy szlabanów z centralą ZL39. R700 155,00 / 190,65</p>
 <p>Brelok zbliżeniowy 125 kHz. PL0060 10,00 / 12,30</p>

DEKODER

 <p>S0002P – Dwukanałowy dekodery do klawiatur kodowych lub czytników RFID. Zasilanie 12/24 V A.C./D.C, IP54. 806SL-0370 240,00 / 295,20</p>
--

KLAWIATURY

 <p>SEL1BDG – Klawiatura kodowa, montaż n/t. Uwaga: przy podłączeniu tradycyjnym wymagana karta R800. 806SL-0280 265,00 / 325,95</p>	 <p>SEL2BDG – Klawiatura kodowa, montaż p/t. Uwaga: przy podłączeniu tradycyjnym wymagana karta R800. 806SL-0290 250,00 / 307,50</p>	 <p>Interfejs umożliwiający podłączenie klawiatur kodowych. Dotyczy szlabanów z centralą ZL39. R800 85,00 / 104,55</p>
--	--	--

SET

Stacyjki kluczykowe, detektory pętli.

Linia produktów przeznaczona do sterowania automatyką zawierająca różnorodne rozwiązania dostosowane do potrzeb użytkowników. Stacyjki serii SET dzięki obudowie wykonanej z aluminium odporne są na negatywne działanie czynników atmosferycznych oraz utrudniają akty wandalizmu. Specjalny system antywłamaniowy uniemożliwia rozmontowanie urządzenia bez użycia oryginalnego klucza.



TSP01 umożliwia wprowadzenie do 250 kart zbliżeniowych o różnych kodach.



Detektor pętli magnetycznej dostępny w wersji jedno i dwukanałowej



Stacyjki kluczykowe SET-J i SET-K posiadają kłapkę chroniącą cylinder zamka (SET-J).

DANE TECHNICZNE

Typ	SET-I	SET-E/SET-EN	SET-J	SET-K	TSP01	SMA/SMA2
Stopień zabezpieczenia	IP54					IP40
Obciążenie wyjścia	1 A 24 V	1 A 24 V	3 A 250 V	3 A 250 V	5 A 24 V	5 A 230 V
Wymiary	70 × 70 × 43 mm	70 × 70 × 86 mm	70 × 70 × 45 mm	70 × 70 × 86 mm	70 × 70 × 43 mm	105 × 77 × 40 mm
Temperatura pracy	-20°C min. +55°C maks.					-30°C min. +40°C maks.
Materiał/Pojemność kart	stop aluminium				maks. 250	-

SET: KOMPLETNA SERIA

CENY NETTO/BRUTTO PLN

<p>Stacyjka kluczykowa, wewnętrzna z cylindrem DIN.</p> <p>SET-I 165,00 / 202,95</p>	<p>Klawiatura zewnętrzna dziewięcioprzyciskowa z podświetlanymi klawiszami.</p> <p>S5000 600,00 / 738,00</p>	<p>Detektor jednokanałowy, zasilanie 24 V A.C./D.C.</p> <p>SMA 700,00 / 861,00</p>
<p>Stacyjka kluczykowa, zewnętrzna z cylindrem DIN.</p> <p>SET-E 180,00 / 221,40</p>	<p>Klawiatura wewnętrzna siedmioprzyciskowa.</p> <p>S6000 260,00 / 319,80</p>	<p>Detektor dwukanałowy, zasilanie 24 V A.C./D.C.</p> <p>SMA2 950,00 / 1 168,50</p>
<p>Stacyjka kluczykowa, zewnętrzna w czarnej obudowie z cylindrem DIN.</p> <p>SET-EN 180,00 / 221,40</p>	<p>Klawiatura wewnętrzna siedmioprzyciskowa.</p> <p>S6000 260,00 / 319,80</p>	<p>Przewód do pętli indukcyjnej, silikonowy. Cena za metr.</p> <p>PL0065 5,00 / 6,15</p>
<p>Stacyjka kluczykowa, wewnętrzna z kłapką osłaniającą cylinder.</p> <p>SET-K 135,00 / 166,05</p>	<p>Klawiatura zewnętrzna siedmioprzyciskowa.</p> <p>S7000 280,00 / 344,40</p>	<p>Aluminiowa kolumna do stacyjki i czytnika o wysokości 1 m. Kolor srebrny.</p> <p>CSS 210,00 / 258,30</p>
<p>Stacyjka kluczykowa, zewnętrzna z kłapką osłaniającą cylinder.</p> <p>SET-J 145,00 / 178,35</p>	<p>Aluminiowa kolumna do stacyjki i czytnika o wysokości 1 m. Kolor czarny.</p> <p>CSSN 215,00 / 264,45</p>	

PILOT TTS

Pilot TTS został zaprojektowany z wielką dbałością o elegancję i nowoczesny design.

Wyjątkowa trwała, **unikalna struktura wierzchnia pilota gwarantuje jakość na lata.** Poliwęglanowa obudowa pokryta jest specjalną teksturą dającą niebywały efekt w dotyku. 4 przyciski sterujące dają poczucie komfortu i wygody w użytkowaniu. **Chromowany element obudowy** posiada innowacyjną funkcję, która umożliwia wymianę baterii w bezpieczny i szybki sposób. Przetestowany i zatwierdzony gwarantujący **niezawodność i trwałość na lata.**



DANE TECHNICZNE

Typ	806TS-0240	806TS-0250
Maks. zasięg radia	50 ÷ 150 m	
Baterie	1 × CR2032 BATERIA LITOWA	
Temperatura pracy	-20°C min. +55°C maks.	
Materiał	poliwęglan	



WERSJA STAŁOKODOWA KOMPATYBILNA WSTECZNIE z poprzednimi wersjami pilotów TOP.

PILOTY TTS: KOMPLETNA SERIA

CENY NETTO/BRUTTO PLN

<p>TTS44FKS 4-kanałowy pilot z kodem stałym. Częstotliwość: 433.92 MHz.</p> <p>806TS-0240 250,00 / 307,50</p>	<p>TTS44RKS 4-kanałowy pilot z kodem zmiennym. Częstotliwość: 433.92 MHz.</p> <p>806TS-0250 250,00 / 307,50</p>
--	--



NOWY TOP

Kod zmienny 433,92 i 868,35 MHz

Rozwiązanie na dwie częstotliwości z bezpiecznym kodem zmiennym.

Nowe piloty TOP to rozwiązanie funkcjonujące równocześnie w dwóch częstotliwościach (433,92 i 868,35 MHz). Dostępne w sześciu różnych kolorach, w wersjach dwu i czterokanałowych.

DANE TECHNICZNE

Typ	TOPD2RGS TOPD4RGS	TOPD2RBS TOPD4RBS	TOPD2RKS TOPD4RKS	TOPD2RYS TOPD4RYS	TOPD2RES TOPD4RES	TOPD2RPS TOPD4RPS
Zasięg	50÷150 m					
Liczba kombinacji	4 294 967 896					
Częstotliwość	433,92 - 868,35 MHz					
Baterie	CR2032					
Wymiary	34 × 70 × 13 mm					
Temperatura pracy	-20°C min. +55°C maks.					
Materiał/waga	ABS / 16 g					

TOP: KOMPLETNA SERIA

CENY NETTO/BRUTTO PLN

<p>Dwukanałowy pilot na kod zmienny pracujący w dwóch częstotliwościach. Kolor: szary. TOPD2RGS 100,00 / 123,00</p> <p>Czterokanałowy pilot na kod zmienny pracujący w dwóch częstotliwościach. Kolor: szary. TOPD4RGS 120,00 / 147,60</p>	<p>Dwukanałowy pilot na kod zmienny pracujący w dwóch częstotliwościach. Kolor: niebieski. TOPD2RBS 100,00 / 123,00</p> <p>Czterokanałowy pilot na kod zmienny pracujący w dwóch częstotliwościach. Kolor: niebieski. TOPD4RBS 120,00 / 147,60</p>	<p>Dwukanałowy pilot na kod zmienny pracujący w dwóch częstotliwościach. Kolor: czarny. TOPD2RKS 100,00 / 123,00</p> <p>Czterokanałowy pilot na kod zmienny pracujący w dwóch częstotliwościach. Kolor: czarny. TOPD4RKS 120,00 / 147,60</p>
<p>Dwukanałowy pilot na kod zmienny pracujący w dwóch częstotliwościach. Kolor: żółty. TOPD2RYS 100,00 / 123,00</p> <p>Czterokanałowy pilot na kod zmienny pracujący w dwóch częstotliwościach. Kolor: żółty. TOPD4RYS 120,00 / 147,60</p>	<p>Dwukanałowy pilot na kod zmienny pracujący w dwóch częstotliwościach. Kolor: zielony. TOPD2RES 100,00 / 123,00</p> <p>Czterokanałowy pilot na kod zmienny pracujący w dwóch częstotliwościach. Kolor: zielony. TOPD4RES 120,00 / 147,60</p>	<p>Dwukanałowy pilot na kod zmienny pracujący w dwóch częstotliwościach. Kolor: różowy. TOPD2RPS 100,00 / 123,00</p> <p>Czterokanałowy pilot na kod zmienny pracujący w dwóch częstotliwościach. Kolor: różowy. TOPD4RPS 120,00 / 147,60</p>
<p>TOPD4RXM – pakiet sześciu kolorowych pilotów czterokanałowych z kodem zmiennym pracujących w dwóch częstotliwościach. TOPD4RXM 600,00 / 738,00</p>	<p>Radio uniwersalne dwukanałowe stosowane do sterowania obcymi urządzeniami. Maksymalna pojemność 50 kodów pilotów. IP54 24 V A.C./D.C. RE432M - 433,92 MHz 200,00/246,00 RE862M - 868,35 MHz 240,00/295,20 Wymiary: 108 × 46 × 23 mm Waga: 60 g - Materiał: ABS</p>	<p>Karta częstotliwości. Obsługuje sterowanie kodem stałym TOP i TAM oraz kodem zmiennym ATOMO. AF435 - 433,92 MHz 100,00/123,00 AF868 - 868,35 MHz 100,00/123,00</p>
<p>Antena. TOP-A433N 60,00 / 73,80</p> <p>Antena. DD-1TA433 110,00 / 135,30</p> <p>Antena. TOP-A862N 60,00 / 73,80</p> <p>Antena. DD-1TA868 110,00 / 135,30</p>	<p>RBE4024 – Czterokanałowe zewnętrzne radio uniwersalne 24V. IP54, możliwość zapamiętania do 3000 różnych kodów w serii TOP, TAM, ATOMO D. 806RV-0010 500,00 / 615,00</p> <p>RBE4230 – Czterokanałowe wewnętrzne radio uniwersalne 230V. IP54, możliwość zapamiętania do 3000 różnych kodów w serii TOP, TAM, ATOMO D. 806RV-0020 550,00 / 676,50</p>	<p>Karta częstotliwości 433,92MHz z pamięcią do 25 odbiorników (do starego typu płyty). AF435SR 165,00 / 202,95</p> <p>Karta częstotliwości 868,35MHz z pamięcią do 25 odbiorników (do starego typu płyty). AF865SR 150,00 / 184,50</p> <p>Przewód antenowy. Cena za metr bieżący. PL0025 5,00 / 6,15</p>



NOWY TOP

Kod stały 433,92 i 868,35 MHz

Rozwiązanie na dwie częstotliwości z wygodnym kodem stałym.

Nowe piloty TOP to rozwiązanie funkcjonujące równocześnie w dwóch częstotliwościach (433,92 i 868,35 MHz). Dostępne w sześciu różnych kolorach, w wersjach dwu i czterokanałowych. Posiadają opcję samouczenia.

DANE TECHNICZNE

Typ	TOPD2FGS TOPD4FGS	TOPD2FBS TOPD4FBS	TOPD2FKS TOPD4FKS	TOPD2FYS TOPD4FYS	TOPD2FES TOPD4FES	TOPD2FPS TOPD4FPS
Zasięg	50 ÷ 150 m					
Liczba kombinacji	4 096 ÷ 16 777 216					
Częstotliwość	433,92 - 868,35 MHz					
Baterie	CR2032					
Wymiary	34 × 70 × 13 mm					
Temperatura pracy	-20°C min. +55°C maks.					
Materiał/waga	ABS / 16 g					

TOP: KOMPLETNA SERIA

CENY NETTO/BRUTTO PLN

<p>Dwukanałowy pilot na kod stały z funkcją samouczenia, pracujący w dwóch częstotliwościach. Kolor: szary. TOPD2FGS 100,00/123,00</p> <p>Czterokanałowy pilot na kod stały z funkcją samouczenia, pracujący w dwóch częstotliwościach. Kolor: szary. TOPD4FGS 120,00 / 147,60</p>	<p>Dwukanałowy pilot na kod stały z funkcją samouczenia, pracujący w dwóch częstotliwościach. Kolor: niebieski. TOPD2FBS 100,00/123,00</p> <p>Czterokanałowy pilot na kod stały z funkcją samouczenia, pracujący w dwóch częstotliwościach. Kolor: niebieski. TOPD4FBS 120,00 / 147,60</p>	<p>Dwukanałowy pilot na kod stały z funkcją samouczenia, pracujący w dwóch częstotliwościach. Kolor: czarny. TOPD2FKS 100,00/123,00</p> <p>Czterokanałowy pilot na kod stały z funkcją samouczenia, pracujący w dwóch częstotliwościach. Kolor: czarny. TOPD4FKS 120,00 / 147,60</p>
<p>Dwukanałowy pilot na kod stały z funkcją samouczenia, pracujący w dwóch częstotliwościach. Kolor: żółty. TOPD2FYS 100,00/123,00</p> <p>Czterokanałowy pilot na kod stały z funkcją samouczenia, pracujący w dwóch częstotliwościach. Kolor: żółty. TOPD4FYS 120,00 / 147,60</p>	<p>Dwukanałowy pilot na kod stały z funkcją samouczenia, pracujący w dwóch częstotliwościach. Kolor: zielony. TOPD2FES 100,00/123,00</p> <p>Czterokanałowy pilot na kod stały z funkcją samouczenia, pracujący w dwóch częstotliwościach. Kolor: zielony. TOPD4FES 120,00 / 147,60</p>	<p>Dwukanałowy pilot na kod stały z funkcją samouczenia, pracujący w dwóch częstotliwościach. Kolor: różowy. TOPD2FPS 100,00/123,00</p> <p>Czterokanałowy pilot na kod stały z funkcją samouczenia, pracujący w dwóch częstotliwościach. Kolor: różowy. TOPD4FPS 120,00 / 147,60</p>
<p>TOPD4FXM – pakiet sześciu kolorowych pilotów czterokanałowych z kodem stałym i z funkcją samouczenia pracujących w dwóch częstotliwościach. TOPD4FXM 600,00 / 738,00</p>	<p>Radio uniwersalne dwukanałowe stosowane do sterowania obcymi urządzeniami. Maksymalna pojemność 50 kodów pilotów. IP54 24 V A.C./D.C. RE432M - 433,92 MHz 200,00/246,00 RE862M - 868,35 MHz 240,00/295,20 Wymiary: 108 × 46 × 23 mm Waga: 60 g - Materiał: ABS</p>	<p>Czterokanałowe radio zewnętrzne; IP54, 230V. RBE42 500,00 / 615,00</p>
<p>Antena. TOP-A433N 60,00 / 73,80</p> <p>Antena. DD-1TA433 110,00 / 135,30</p> <p>Antena. TOP-A862N 60,00 / 73,80</p> <p>Antena. DD-1TA868 110,00 / 135,30</p>	<p>RBE4024 – Czterokanałowe zewnętrzne radio uniwersalne 24 V. IP54, możliwość zapamiętania do 3000 różnych kodów w serii TOP, TAM, ATOMO D. 806RV-0010 500,00 / 615,00</p> <p>ARBE4230 – Czterokanałowe wewnętrzne radio uniwersalne 230 V. IP54, możliwość zapamiętania do 3000 różnych kodów w serii TOP, TAM, ATOMO D. 806RV-0020 550,00 / 676,50</p>	<p>Karta częstotliwości. Obsługuje sterowanie kodem stałym TOP i TAM oraz kodem zmiennym ATOMO. AF868 - 868,35 MHz 100,00/123,00</p> <p>Karta częstotliwości 433,92 Mhz. AF435 100,00 / 123,00</p> <p>Karta częstotliwości 868,35 Mhz. AF865R 150,00 / 184,50</p> <p>Przewód antenowy. Cena za metr bieżący. PL0025 5,00 / 6,15</p>



TOP

433,92 MHz

Wieloużytkownikowe sterowanie radiowe TOP.

System radiowy TOP 433,92 MHz spełnia wszystkie wymagania współczesnej kontroli dostępu. Dla przykładu piloty TOP zapewniają zarządzanie użytkownikami oraz możliwość wgrzywania różnych kodów na poszczególne przyciski pilota – cecha przydatna przy automatyce osiedlowej. Technologia TOP umożliwia autoprogramowanie – przekazywanie kodów pomiędzy pilotami.



Wersja TOP pozwala na przypisanie innego kodu na każdy z przycisków pilota. Funkcja wieloużytkownikowa jest zatem dostępna w standardzie.



Seria TOP jest fabrycznie wyposażona w funkcję AUTOPROGRAMOWANIA pomiędzy pilotami. Możliwe jest przypisanie wielu pilotów do pojedynczego urządzenia bez konieczności otwierania nadajników.



Model TOP można wyposażyć dodatkowo w specjalny nadajnik zbliżeniowy TAG. Nadajnik wówczas funkcjonuje dodatkowo jako karta zbliżeniowa.

DANE TECHNICZNE

Typ	TOP-432EE	TOP-434EE
Częstotliwość	433,92 MHz	
Zasięg	50÷150 m	
Baterie	2 × CR2016 litowe	2 × CR2016 litowe
Wymiary	32 × 68 × 13 mm	40 × 85 × 12 mm
Liczba kombinacji	4096	4096
Temperatura pracy	-20°C min. +55°C maks.	
Materiał/waga	ABS / 16 g	ABS / 22 g

TOP 433,92 MHz: KOMPLETNA SERIA

CENY NETTO/BRUTTO PLN

<p>Pilot dwukanałowy. TOP-432EE 100,00 / 123,00</p>	<p>Karta częstotliwości stosowana wyłącznie w płytach i centralach sterujących CAME. AF43S 100,00 / 123,00</p>	<p>Antena radiowa. TOP-A433N 60,00 / 73,80</p>
<p>Pilot czterokanałowy. TOP-434EE 110,00 / 135,30</p>		
<p>Radio uniwersalne dwukanałowe stosowane do sterowania obcymi urządzeniami. IP54 12 V - 24 V A.C./D.C. Wymiary: 108 × 46 × 23 mm - Waga: 65 g - Materiał: ABS RE432M 200,00 / 246,00</p>		
<p>Radio uniwersalne czterokanałowe stosowane do sterowania obcymi urządzeniami, nie zawiera karty częstotliwości. IP54 12 V-24 V A.C./D.C. RBE4N 320,00 / 393,60</p>		
<p>Radio uniwersalne czterokanałowe stosowane do sterowania obcymi urządzeniami, nie zawiera karty częstotliwości. IP54 230 V A.C. RBE42 500,00 / 615,00</p>		
		<p>Przewód antenowy. Cena za metr bieżący. TOP-RG58 5,00 / 6,15</p>

SPACE

433,92 MHz

Nowoczesna konstrukcja pilotów SPACE doskonale sprawdza się u klienta indywidualnego oraz przemysłowego.

Dzięki swojej wytrzymałości na uderzenia i mocnej obudowie, SPACE szczególnie chętnie stosowany jest w osiedlach mieszkaniowych oraz budynkach użyteczności publicznej.

Piloty świetnie leżą w dłoni i posiadają znacznie zredukowane wymiary zewnętrzne. Ponad 4 biliony możliwych kombinacji w funkcji kodu zmiennego zapewnia użytkownikom najwyższe bezpieczeństwo.



DANE TECHNICZNE

Typ	SP2/SP4	SP2S/SP4S
Częstotliwość	433,92 MHz	
Zasięg	50 - 150 m	
Bateria	TYP 23A 12 V	
Wymiary	44 × 67 × 17 mm	
Liczba kombinacji	4 294 967 296	1 099 511 628 000
Temperatura pracy	-20°C min. +70°C maks.	
Materiał/waga	ABS / 22 g	

SPACE 433,92 MHz: KOMPLETNA SERIA

CENY NETTO/BRUTTO PLN

<p>Pilot SP2 dwukanałowy zmiennokodowy. PL0017 60,00 / 73,80</p>	<p>Pilot SP2G dwukanałowy zmiennokodowy z gładkim wykończeniem przy zawieszce. PL0018 60,00 / 73,80</p>	<p>Karta częstotliwości stosowana wyłącznie w płytach i centralach sterujących CAME. Maksymalna pojemność 36 kodów pilotów. PL0011 110,00 / 135,30</p>	<p>Antena radiowa. TOP-A433N 60,00 / 73,80</p>
<p>Przycisk ścienny dwukanałowy SPACE. Kolor czarny. PL0328 60,00 / 73,80</p>	<p>Radio uniwersalne jednokanałowe stosowane do sterowania obcymi urządzeniami. Maksymalna pojemność 36 kodów pilotów. 12 V - 24 V A.C./D.C. PL0012 130,00 / 159,90</p>	<p>Żelowa wklejka z logotypem instalatora/inwestora. Na zamówienie</p>	
<p>Pilot SP4 czterokanałowy zmiennokodowy. PL0021 65,00 / 79,95</p>	<p>Pilot SP4G czterokanałowy zmiennokodowy z gładkim wykończeniem przy zawieszce. PL0022 65,00 / 79,95</p>	<p>Radio uniwersalne dwukanałowe stosowane do sterowania obcymi urządzeniami. Maksymalna pojemność 36 kodów pilotów. IP54 12 V - 24 V A.C./D.C. PL0013 190,00 / 233,70</p>	<p>Przewód antenowy. Cena za metr bieżący. PL0025 5,00 / 6,15</p>
<p>Interfejs przewodowy do RE434SP. Oprogramowanie do komputera w komplecie. PL0014 280,00 / 344,40</p>	<p>Interfejs bezprzewodowy do RE434SP. Oprogramowanie do komputera w komplecie. PL0016 280,00 / 344,40</p>	<p>Radio uniwersalne czterokanałowe stosowane do sterowania obcymi urządzeniami. Maksymalna pojemność 2700 kodów pilotów. W standardzie połączenie z komputerem. IP54 12 V - 24 V A.C./D.C. PL0015 280,00 / 344,40</p>	<p>Pilot SP2S dwukanałowy, stałokodowy. PL0020 80,00 / 98,40</p>
			<p>Pilot SP4S czterokanałowy stałokodowy. PL0024 85,00 / 104,55</p>

ATOMO

433,92 MHz

Sterowanie zaprojektowane
dla Twojego bezpieczeństwa.

Pilot ATOMO zbudowano z najnowocześniejszych materiałów, lecz konstruktorzy położyli szczególny nacisk na bezpieczeństwo. W pilocie ATOMO wykorzystano technologię „ROLLING CODE” zwiększającą maksymalnie poufność wysyłanego sygnału. Po każdym naciśnięciu przycisku nadajnika wysyłany jest jeden z ponad 4 miliardów możliwych kombinacji kodu zgodnie ze skomplikowanym algorytmem, który rozszyfrować może jedynie odbiornik. Technika ta uniemożliwia sklonowanie wysyłanego kodu.



Technologia kodu zmiennego zastosowana w technologii ATOMO pozwala na posiadanie unikalnego, bezpiecznego kodu którego nie da się sklonować.

DANE TECHNICZNE	
Typ	AT04EV
Częstotliwość	433,92 MHz
Zasięg	50÷150 m
Baterie	1 x CR2032
Wymiary	32×68×13 mm

ATOMO: KOMPLETNA SERIA

CENY NETTO/BRUTTO PLN



Pilot czterokanałowy działający na częstotliwości: 433,92 MHz. Zasięg 50÷150 m. Baterie 1 x CR2032. Wymiary 32 × 68 × 13 mm.

AT04EV 60,00 / 73,80



Karta częstotliwości. Obsługuje sterowanie kodem stałym TOP i TAM oraz kodem zmiennym ATOMO.

AF43S - 433,92 MHz 100,00/123,00



Radio uniwersalne dwukanałowe stosowane do sterowania obcymi urządzeniami. Maksymalna pojemność 50 kodów pilotów. IP54 24 V A.C./D.C.

RE432M - 433,92 MHz 200,00/246,00

Wymiary: 108 × 46 × 23 mm
Waga: 60 g - Materiał: ABS



Radio uniwersalne czterokanałowe. Maksymalna pojemność 500 kodów. IP54, 230 V A.C.

RBE4N 320,00 / 393,60

Radio uniwersalne czterokanałowe. Zapamiętuje do 3 000 kodów. Obsługuje także klawiatury cyfrowe oraz czujniki transponderowe. IP54 120-230 V A.C.

806RV-0010 500,00 / 615,00

Wymiary: 225 × 115 × 87 mm
Waga: 520 g - Materiał: ABS



Antena radiowa o częstotliwości 433,92 MHz.

TOP-A433N 60,00 / 73,80



Przewód antenowy. Cena za metr bieżący.

TOP-RG58 5,00 / 6,15

DXR

Autosynchronizacja fotokomórek
na podczerwień.

Obrotowe i zsynchronizowane fotokomórki na podczerwień DXR łączą technologię najnowszej generacji z eleganckim, nowoczesnym wyglądem. Regulacja zasięgu wiązki podczerwieni w poziomie jest w zakresie ±180°, dzięki czemu fotokomórki idealnie nadają się do instalacji w wymagających warunkach i nietypowych konstrukcjach.

Zalety produktu

- Regulacja kierunku wiązki podczerwieni w poziomie w zakresie ±180°, w pionie ±5°.
- Dwustopniowy regulowany zasięg wiązki podczerwieni, do 10 m i do 20 m.
- Możliwość synchronizacji do 8 par fotokomórek bez konieczności okablowania pomiędzy nadajnikiem a odbiornikiem.
- Zintegrowana funkcja filtra, pozwalająca uniknąć fałszywego wykrywania, spowodowanego przez deszcz, śnieg, światło słoneczne.
- Do wyboru styk zwierny No lub rozwierny Nc, dzięki czemu fotokomórka może działać również jako urządzenie sterujące.
- Kompatybilność montażowa ze wszystkimi modelami DIR.
- Możliwość instalacji antyuderzeniowej pokrywy aluminiowej (806TF-0050).
- Oprócz fotokomórek dostępne są także słupki o podwójnej wysokości (0,5 m i 1 m), przeznaczone do miejsc, gdzie poruszają się pojazdy o nieregularnych kształtach (ciężarowe, autobusy itp.).



DANE TECHNICZNE

Typ	DXR20CAP	DXR10BAP – RX	DXR10BAP – TX
Maks. zasięg wiązki podczerwieni	20	10	10
Długość fali	940 nm		
Zasilanie	12 - 24 V A.C. / D.C.		3 V D.C.
1 bateria litowa CR123A	-		1700 mAh
Żywotność baterii	-		12 - 24 miesiące
Obciążalność przekaźnika przy napięciu 24 V	500 mA		-
Pobór prądu przy 24 V A.C.	< 40 mA		-
Pobór prądu urządzenia RX przy 24 V A.C.	< 40 mA		-
Maks. pobór prądu urządzenia TX	-		110 mA
Klasa izolacji	III		
Stopień ochrony	IP 54		-
Temperatura pracy	-20°C min. +55°C maks.		-
Wymiary	46×37×108 mm		
Materiał	PC		

KOMPLETNA SERIA

SERIA DXR

CENY NETTO/BRUTTO PLN



DXR20CAP – Obrotowe, natynkowe fotokomórki z adresacją, o zasilaniu 12/24 V A.C./D.C., zasięg do 20 m.

806TF-0030 250,00 / 307,50



DXR10BAP – Obrotowe, natynkowe fotokomórki z adresacją i bezprzewodowym nadajnikiem. Odbiornik zasilany 12/24 V A.C./D.C., nadajnik zasilany baterią CR123A. Zasięg do 10 m.

806TF-0060 300,00 / 369,00



Aluminiowe pokrywy antyuderzeniowe.

806TF-0050 70,00 / 86,10



DXR20SAP – Fotokomórki obrotowe w technologii CXN BUS. Montaż natynkowy. Zasięg: maks. 20 m.

806TF-0110 300,00 / 369,00

DIR-DLX

Autosynchronizacja fotokomórek
na podczerwień.

Zasada działania fotokomórki DIR polega na synchronizacji pomiędzy nadajnikiem a odbiornikiem – zdarzenie to ma miejsce po podłączeniu zasilania. Oznacza to, że każdy odbiornik współpracuje jedynie z odpowiednim nadajnikiem, eliminując tym samym możliwości zakłócenia sygnału zewnętrznymi źródłami.

Oprócz zastosowanej technologii, fotokomórki DIR wyróżniają się nowoczesnym wyglądem i bardzo małymi rozmiarami. Wszystkie urządzenia serii DIR i DLX mogą być montowane zarówno wewnątrz jak i na zewnątrz dzięki odpowiednim akcesoriom montażowym.

Konstrukcja wszystkich urządzeń jest modułowa i zezwala na montaż na kilku różnych wysokościach.



Seria DLX nadaje się zarówno do montażu zewnętrznego jak i wewnętrznego. Małe rozmiary i łatwość montażu sprawiają, że urządzenia tej serii nadają się do wszelkich zastosowań.



Modułowość konstrukcji zapewnia szeroką gamę akcesoriów, zaprojektowanych pod kątem poszczególnych rodzajów montażu.

DANE TECHNICZNE

Typ	DLX STANDARD	DLX BUS	DIR
Stopień zabezpieczenia	IP54		
Zasilanie	12 - 24 V A.C. / D.C.	z magistrali	12 - 24 V A.C. / D.C.
Wymiary	70×73×28 mm/70×73×91 mm		46 × 108 × 23 mm
Zasięg	30 m		10/20/30 m
Obciążenie wyjścia	1 A 24 V	–	1 A 24 V
Pobór prądu	40 mA (24 V A.C.)	–	60 mA (24 V A.C.)
Temperatura pracy	-20°C min. +55°C maks.		
Materiał	ABS - poliwęglan		

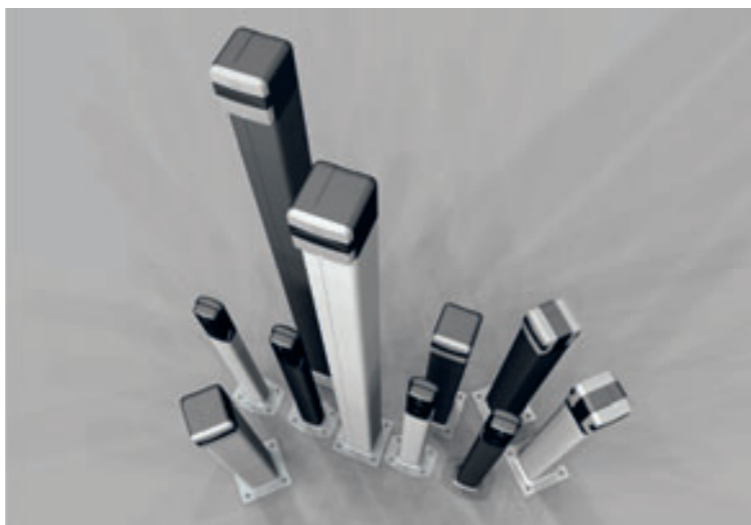

KOMPLETNA SERIA

CENY NETTO/BRUTTO PLN

SERIA DLX



DLX30CIP – Podtynkowe fotokomórki z synchronizacją, o zasilaniu 12/24 V A.C./D.C. Zasięg do 30 m.

806TF-0070 265,00 / 325,95



DLX30CEP – Natynkowe fotokomórki z synchronizacją, o zasilaniu 12/24 V A.C./D.C. Zasięg do 30 m.

806TF-0080 275,00 / 338,25



DLX30SIP – Podtynkowe fotokomórki z synchronizacją i technologią BUS CXN, zasilane z magistrali CXN. Zasięg do 30 m.

806TF-0090 250,00 / 307,50



DLX30SEP – Natynkowe fotokomórki z synchronizacją i technologią BUS CXN, zasilane z magistrali CXN. Zasięg do 30 m.

806TF-0100 260,00 / 319,80

SERIA DIR



Natynkowe fotokomórki z synchronizacją, o zasilaniu 12/24 V A.C./D.C. Zasięg do 10 m.

DIR10 160,00 / 196,80

Natynkowe fotokomórki z synchronizacją, o zasilaniu 12/24 V A.C./D.C. Zasięg do 20 m.

DIR20 220,00 / 270,60

Natynkowe fotokomórki z synchronizacją, o zasilaniu 12/24 V A.C./D.C. Zasięg do 30 m.

DIR30 275,00 / 338,25



Metalowa obudowa fotokomórek DIR (komplet).

DIRZ 65,00 / 79,95



Wspornik do montażu fotokomórek DIR.

DIR-S 15,00 / 18,45

KOLUMNY DO FOTOKOMÓRKI DLX



Kolumna do fotokomórki DLX. H=0,5 m. Kolor czarny.

DELTA-BN 160,00 / 196,80



Aluminiowa kolumna do fotokomórek serii DLX o wysokości 0,5 m. Kolor srebrny.

DOC-L 140,00 / 172,20

Kolumna do fotokomórek serii DLX o wysokości 0,5 m. Kolor czarny.

DOC-LN 140,00 / 172,20



Kolumna pod stacyjkę/czytnik o wysokości 1 m. Kolor srebrny.

CSS 210,00 / 258,30

Kolumna pod stacyjkę/czytnik o wysokości 1 m. Kolor czarny.

CSSN 215,00 / 264,45



Aluminiowa kolumna do fotokomórek serii DIR o wysokości 0,5 m. Kolor srebrny.

DIR-L 100,00 / 123,00

Przedłużenie kolumny do serii DIR o wysokości 0,5 m.

DIR-P 80,00 / 98,40



Aluminiowa kolumna do fotokomórek serii DIR o wysokości 0,5 m. Kolor czarny.

DIR-LN 100,00 / 123,00

Przedłużenie kolumny do serii DIR o wysokości 0,5 m.

DIR-PN 80,00 / 98,40

KRX

Nowe lampy ostrzegawcze LED serii KRX. Oferowane w trzech wariantach: z kloszem BIAŁYM, ŻÓŁTYM i POMARAŃCZOWYM.

Lampy LED serii KRX mogą pracować z zasilaniem od 24 V A.C./D.C. do 230 V A.C. Lampy w trybie standardowym emitują światło migające ale mogą pracować w trybie świecenia światłem stałym (przecięcie mostka na płycie lampy).

DANE TECHNICZNE	
Typ	KRX1FXSO / KRX1FXSW / KRF1FXSY
Stopień zabezpieczenia	IP54
Zasilanie	24 V A.C./D.C. - 230 V A.C.
Temperatura pracy	-20°C min. +55°C maks.
Materiał	ABS - PMMA
Moc	4,3 W (230 V A.C.) - 3,3 W (120 V A.C.) - 1,8 W (24 V A.C./D.C.)

WYMIARY ZEWNĘTRZNE

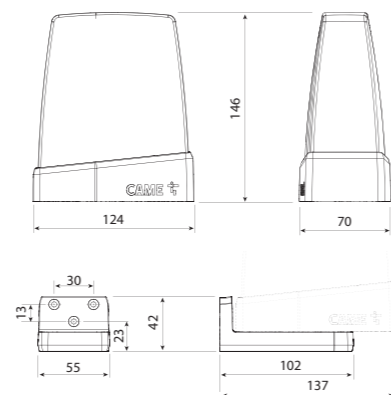

Wbudowana antena poprawia skuteczne zasięgi pilotów.



Wspornik ścienny umożliwia montaż lampy KRX równolegle lub prostopadle do ściany.

KRX: KOMPLETNA SERIA

CENY NETTO/BRUTTO PLN



KRX1FXSO – Lampa ostrzegawcza KRX.
Zasilanie 24/230 V, kolor pomarańczowy.
806LA-0010 180,00 / 221,40



KRX1FXSW – Lampa ostrzegawcza KRX.
Zasilanie 24/230 V, kolor biały.
806LA-0020 180,00 / 221,40



KRX1FXSW – Lampa ostrzegawcza KRX.
Zasilanie 24/230 V, kolor żółty.
806LA-0030 180,00 / 221,40



Wspornik montażowy do lampy KRX.
806LA-0040 25,00 / 30,75

KIARO

Lampy ostrzegawcze KIARO teraz w technologii LED!

Lampy KLED i KLED24 to nowoczesne podejście do uznanego modelu lampy ostrzegawczej od CAME. Zapewniają tę samą funkcjonalność i łatwość montażu oferując jednocześnie dużo mniejsze zużycie energii elektrycznej – do 85% oszczędności, większą żywotność oraz lepszą widoczność.



Lampa posiada obustronną możliwość integracji z anteną radiową.



Modułowy wspornik KIAROS do mocowania lampy na ścianie, zapewnia pełen zakres regulacji: 0° - 90° - 180° - 270°.

DANE TECHNICZNE		
Typ	KLED	KLED24
Stopień ochrony	IP54	
Zasilanie	120 - 230 V 50/60 Hz	24 V A.C.
Wymiary	130 × 170 × 76 mm	
Moc żarówki	2 W (230 V) / 1 W (120 V)	2 W
Cykl pracy	50%	
Temperatura pracy	-20°C min. +55°C maks.	
Materiał	ABS - POLIWĘGLAN	

KIARO: KOMPLETNA SERIA

CENY NETTO/BRUTTO PLN



Lampa ostrzegawcza LED zasilana 120-230 V A.C.
KLED 90,00 / 110,70
Lampa ostrzegawcza LED zasilana 24 V A.C./D.C.
KLED24 110,00 / 135,30



Podstawa pod lampy serii KIARO.
KIAROS 20,00 / 24,60

RIO
SYSTEM 2.0

Pełne bezpieczeństwo, również
w wersji bezprzewodowej.

ZALETY PRODUKTU

- Czas montażu znacznie krótszy w stosunku do instalacji tradycyjnych.
- Brak konieczności wykonywania prac murarskich.
- Brak konieczności przeprowadzania przewodów.
- Efektowny design, łatwy do wkomponowania w otoczenie.
- Kompatybilność ze wszystkimi centralami sterującymi.
- Pełne bezpieczeństwo zgodnie ze wspólnotowymi przepisami prawnymi.
- Rozwiązanie umożliwiające natychmiastowe dostosowanie instalacji do obowiązujących norm nawet, jeśli nie były do tego przygotowane.
- Niskie zużycie energii.
- Sygnalizacja usterek i wyladowania baterii.

DANE TECHNICZNE

Typ	806SS-0020	806SS-0040
Stopień ochrony	IP54	-
Zasilanie	3 V	5 V
Częstotliwość sygnału radiowego	868,98 MHz	
Temperatura pracy	-20°C min. +55°C maks.	
Materiał	ABS - POLIWĘGLAN	-

WYMIARY ZEWNĘTRZNE

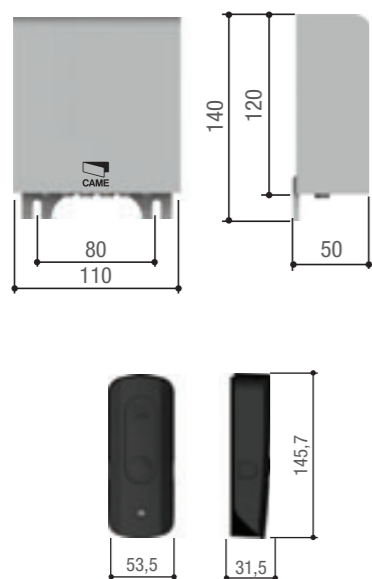

ZAKRES ZASTOSOWANIA

Typ	806SS-0020	806SS-0040
Maks. zasięg radiowy	30 m	



RIOPH8WS – Bezprzewodowe, natynkowe fotokomórki do SYSTEMU RIO 2.0, zasilane baterią CR123A. Zasięg do 10 m.

806SS-0010 410,00 / 504,30



RIOCN8WS – Moduł sterowania radiowego z gniazdem zaciskowym do zarządzania akcesoriami bezprzewodowymi dla serii produktów wyposażonych w gniazdo RIO.

806SS-0040 200,00 / 246,00



RIOCT8WS – Moduł sterowania radiowego do montażu na zewnątrz budynków, do zarządzania akcesoriami bezprzewodowymi.

806SS-0050 440,00 / 541,20



RIOED8WS – Moduł bezprzewodowy do sterowania rezystancyjnymi listwami bezpieczeństwa.

806SS-0020 365,00 / 448,95



RIOLX8WS – Lampa ostrzegawcza bezprzewodowa.

806SS-0030 385,00 / 473,55



AKCESORIA ZABEZPIEZAJĄCE LISTWY REZYSTANCYJNO-MECHANICZNE DFWN-EDG

Zabezpieczające listwy krawędziowe serii DFWN lub EDG reprezentują najbardziej efektywne i wszechstronne rozwiązanie zabezpieczające w rzypadku złożonych systemów automatyki.

Chronią przed uszkodzeniem lub zniszczeniem mechanicznych przeszkód oraz dają aktywne zabezpieczenie osób. Dzięki odpowiedniemu kształtowi profilu i specjalnemu opatentowanemu wewnętrznemu mechanizmowi CAME, listwy są zgodne z europejskimi standardami (EN 12978 UNI EN 954-1).

DANE TECHNICZNE	
Typ	DFWN
Wyjścia	C-N.C. lub C-N.O. 3 A / 24 V
Długość	do 6 m
Stopień zabezpieczenia	IP 54 (dla pionowego mocowania)
Klasa izolacji	III
Maksymalna prędkość bramy	12 m/min.
Materiał	TPE 65 Short A
Temperatura pracy	-40°C min. +80°C maks.

WYMIARY ZEWNĘTRZNE

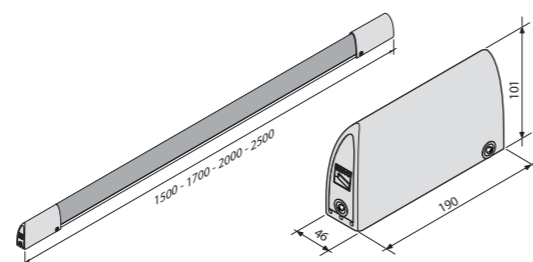

ZALETY

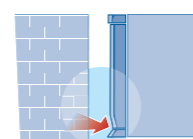

Brak twardych elementów
DF jest czuła na całej swojej długości. Chroni w całym swoim zakresie zarówno przed małymi jak i dużymi przeszkodami.

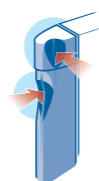

Wielokierunkowa detekcja przeszkód
Ekskluzywny, opatentowany system CAME stwarza dla całej listwy możliwość regulacji, zarówno boku, jak i frontu, w celu zapewnienia bezpiecznego ruchu powrotnego przy najdelikatniejszym kontakcie.



Wysoka elastyczność materiałów
Wielkość listwy i jej elastyczna struktura właściwie rozpoznaje przeszkody. Posiada dodatkowe zabezpieczenie przed uderzeniem i zniszczeniem.



Całkowita ochrona przed uderzeniem i zniszczeniem. DFWN spełnia a nawet przekracza standardy bezpieczeństwa wymagane przez normy europejskie, co potwierdza odpowiedni Certyfikat.

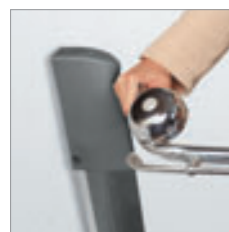

Długowieczna i wytrzymała. DFWN wykonano z bardzo stabilnego materiału (TPE 65 Short A), dzięki czemu jest czuła i elastyczna przez bardzo długi czas oraz w bardzo szerokim zakresie temperatur (-40/+80 °C).

DFWN: KOMPLETNA SERIA LIST BEZPIECZEŃSTWA

CENY NETTO/BRUTTO PLN

Wszystkie listwy krawędziowe dostępne są pod indywidualne zamówienie.

	Rezystancyjno-mechaniczna listwa bezpieczeństwa. Dł. = 1,5 m DFWN1500 315,00 / 387,45	Rezystancyjno-mechaniczna listwa bezpieczeństwa. Dł. = 1,7 m DFWN1700 330,00 / 405,90	Rezystancyjno-mechaniczna listwa bezpieczeństwa. Dł. = 2 m DFWN2000 360,00 / 442,80	Rezystancyjno-mechaniczna listwa bezpieczeństwa. Dł. = 2,5 m DFWN2500 415,00 / 510,45
--	--	--	--	--

LISTWY KRAWĘDZIOWE EDG-H DEDYKOWANE DO BRAM WJAZDOWYCH

EDG-H	EDGH15R1 Rezystancyjna listwa krawędziowa 44x49 Dł. = 1500 mm 806ED-0130 595,00 / 731,85	EDGH17R1 Rezystancyjna listwa krawędziowa 44x49 Dł. = 1700 mm 806ED-0131 635,00 / 781,05	EDGH20R1 Rezystancyjna listwa krawędziowa 44x49 Dł. = 2000 mm 806ED-0132 680,00 / 836,40	EDGH25R1 Rezystancyjna listwa krawędziowa 44x49 Dł. = 2500 mm 806ED-0133 800,00 / 984,00

LISTWY KRAWĘDZIOWE EDG-I DEDYKOWANE DO BRAM WJAZDOWYCH

EDG-I	EDGI15R1 Rezystancyjna listwa krawędziowa 44x74 Dł. = 1500 mm 806ED-0140 680,00 / 836,40	EDGI17R1 Rezystancyjna listwa krawędziowa 44x74 Dł. = 1700 mm 806ED-0141 745,00 / 916,35	EDGI20R1 Rezystancyjna listwa krawędziowa 44x74 Dł. = 2000 mm 806ED-0142 800,00 / 984,00	EDGI25R1 Rezystancyjna listwa krawędziowa 44x74 Dł. = 2500 mm 806ED-0143 955,00 / 1 174,65

LISTWY KRAWĘDZIOWE EDG-L DEDYKOWANE DO BRAM WJAZDOWYCH

EDG-L	EDGL15R1 Rezystancyjna listwa krawędziowa 44x99 Dł. = 1500 mm 806ED-0150 975,00 / 1 199,25	EDGL17R1 Rezystancyjna listwa krawędziowa 44x99 Dł. = 1700 mm 806ED-0151 1 080,00 / 1 328,40	EDGL20R1 Rezystancyjna listwa krawędziowa 44x99 Dł. = 2000 mm 806ED-0152 1 185,00 / 1 457,55	EDGL25R1 Rezystancyjna listwa krawędziowa 44x99 Dł. = 2500 mm 806ED-0153 1 400,00 / 1 722,00

Bramy PRZESUWNE



ZESTAW BXL 4 ECO		
Kod	Opis	Ilość
BXL 4	24 V silownik	1
AF43S	Karta częstotliwości	1
AT04EV	Pilot	1
DIR10	Fotokomórki	1
KLED24	Lampa ostrzegawcza	1
Cena zestawu NETTO		1 500,00
Cena zestawu BRUTTO		1 845,00



ZESTAW BXV SAFE		
Kod	Opis	Ilość
BXV4/6/8/10AGS	24 V silownik	1
DIR10	Fotokomórki	1
AF43S	Karta częstotliwości	1
AT04EV	Pilot	1

Ceny zestawów NETTO/BRUTTO:	
BXV 4 SAFE do 400 kg	1 700,00/2 091,00
BXV 6 SAFE do 600 kg	1 950,00/2 398,50
BXV 8 SAFE do 800 kg	2 050,00/2 521,50
BXV 10 SAFE do 1000 kg	2 250,00/2 767,50



ZESTAW BXV RAPID		
Kod	Opis	Ilość
BXV4/6/10AGF	24 V silownik	1
DIR10	Fotokomórki	1
AF43S	Karta częstotliwości	1
AT04EV	Pilot	1

Ceny zestawów NETTO/BRUTTO:	
BXV 4 RAPID do 400 kg	2 300,00/2 829,00
BXV 6 RAPID do 600 kg	2 600,00/3 198,00
BXV 10 RAPID do 1000 kg	3 000,00/3 690,00



ZESTAW BKV		
Kod	Opis	Ilość
BKV15/20/25AGS	36 V silownik	1
DIR10	Fotokomórki	1
AF43S	Karta częstotliwości	1
AT04EV	Pilot	1

Ceny zestawów NETTO/BRUTTO:	
BKV15AGS do 1500 kg	3 020,00/3 714,60
BKV20AGS do 2000 kg	3 420,00/4 206,60
BKV25AGS do 2500 kg	3 820,00/4 698,60



ZESTAW BKV PLUS		
Kod	Opis	Ilość
BKV15/20/25AGE	36 V silownik	1
DIR10	Fotokomórki	1
AF43S	Karta częstotliwości	1
AT04EV	Pilot	1

Ceny zestawów NETTO/BRUTTO:	
BKV15AGE PLUS do 1500 kg	3220,00/3960,60
BKV20AGE PLUS do 2000 kg	3620,00/4452,60
BKV25AGE PLUS do 2500 kg	3920,00/4821,60

Bramy PRZESUWNE



ZESTAW BX PLUS		
Kod	Opis	Ilość
BX704AGS	230 V silownik	1
AF43S	Karta częstotliwości	1
AT04EV	Pilot	1
DIR10	Fotokomórki	1
Cena zestawu NETTO		1 700,00
Cena zestawu BRUTTO		2 091,00



ZESTAW BX STRONG BASIC		
Kod	Opis	Ilość
BX608AGS	230 V silownik	1
AF43S	Karta częstotliwości	1
AT04EV	Pilot	1
DIR10	Fotokomórki	1
Cena zestawu NETTO		1 900,00
Cena zestawu BRUTTO		2 337,00

ZESTAW BX STRONG		
Kod	Opis	Ilość
BX708AGS	230 V silownik	1
AF43S	Karta częstotliwości	1
AT04EV	Pilot	1
DIR10	Fotokomórki	1
Cena zestawu NETTO		2 050,00
Cena zestawu BRUTTO		2 521,50



ZESTAW BKS08AGS PRACA INTENSYWNA		
Kod	Opis	Ilość
BKS08AGS	230 V silownik	1
AF43S	Karta częstotliwości	1
AT04EV	Pilot	1
DIR10	Fotokomórki	1
Cena zestawu NETTO		3 520,00
Cena zestawu BRUTTO		4 329,60



ZESTAW BKS12AGS		
Kod	Opis	Ilość
BKS12AGS	230 V silownik	1
AF43S	Karta częstotliwości	1
AT04EV	Pilot	1
DIR10	Fotokomórki	1
Cena zestawu NETTO		2 570,00
Cena zestawu BRUTTO		3 160,10

ZESTAW BKS18AGS		
Kod	Opis	Ilość
BKS18AGS	230 V silownik	1
AF43S	Karta częstotliwości	1
AT04EV	Pilot	1
DIR10	Fotokomórki	1
Cena zestawu NETTO		3 020,00
Cena zestawu BRUTTO		3 714,60



ZESTAW BKS22TGS		
Kod	Opis	Ilość
BKS22TGS	400 V silownik	1
AF43S	Karta częstotliwości	1
AT04EV	Pilot	1
DIR10	Fotokomórki	1
ZT6	Centrala sterująca	1
Cena zestawu NETTO		4 170,00
Cena zestawu BRUTTO		5 129,10

Bramy SKRZYDŁOWE

do 4,4 m

+24



ZESTAW AXL ECO		
Kod	Opis	Ilość
AXL22DGS	24 V silownik z enkoderem	2
ZL60	Centrala sterująca	1
AF43S	Karta częstotliwości	1
AT04EV	Pilot	1
DIR10	Fotokomórki	1
KLED24	Lampa ostrzegawcza	1
Cena zestawu NETTO		1 950,00
Cena zestawu BRUTTO		2 398,50

do 4 m

do 5 m

+24



ZESTAW AXI SAFE		
Kod	Opis	Ilość
AXI20DGS	24 V silownik	2
AXI25DGS	24 V silownik	2
ZL65	Centrala	1
DIR10	Fotokomórka	1
AF43S	Karta częstotliwości	1
AT04EV	Pilot	1
Ceny zestawów NETTO/BRUTTO:		
AXI 20 SAFE - do 2 m		2000,00/2460,00
AXI 25 SAFE - do 2,5 m		2100,00/2583,00

do 3,6 m

+24



ZESTAW AMICO		
Kod	Opis	Ilość
A1824	24 V silownik z mechanicznymi ogranicznikami ruchu	2
ZL92	Centrala sterująca	1
AF43S	Karta częstotliwości	1
AT04EV	Pilot	1
DIR10	Fotokomórki	1
Cena zestawu NETTO		4 245,00
Cena zestawu BRUTTO		5 221,35

do 4,0 m

+24



ZESTAW FTL 20 ECO		
Kod	Opis	Ilość
FTL20DGC	24 V silownik z wbudowaną płytą sterującą	1
FTX20DGS	24 V silownik	1
AF43S	Karta częstotliwości	1
AT04EV	Pilot	1
DIR10	Fotokomórki	1
KLED24	Lampa ostrzegawcza	1
Cena zestawu NETTO		2 500,00
Cena zestawu BRUTTO		3 075,00

do 6 m

do 10 m

+24



ZESTAW ATS SAFE			ZESTAW ATS SAFE LONG		
Kod	Opis	Ilość	Kod	Opis	Ilość
ATS30DGS	24 V silownik	2	ATS50DGS	24 V silownik	2
ZL65	Centrala sterująca	1	ZL65	Centrala sterująca	1
AF43S	Karta częstotliwości	1	AF43S	Karta częstotliwości	1
AT04EV	Pilot	1	AT04EV	Pilot	1
DIR10	Fotokomórki	1	DIR10	Fotokomórki	1
Cena zestawu NETTO		2 300,00	Cena zestawu NETTO		2 600,00
Cena zestawu BRUTTO		2 829,00	Cena zestawu BRUTTO		3 198,00

do 7 m

+24



ZESTAW FROG PRACA INTENSYWNA		
Kod	Opis	Ilość
FROG-A24E	24 V silownik	2
FROG-CFN	Obudowa podziemna	2
A4364	System wysprzęglający	2
ZLX24MA	Centrala sterująca	1
AF43S	Karta częstotliwości	1
AT04EV	Pilot	1
DIR10	Fotokomórka	1
Cena zestawu NETTO		6 750,00
Cena zestawu BRUTTO		8 302,50

Bramy SKRZYDŁOWE

do 4,4 m

~230



ZESTAW AMICO EURO		
Kod	Opis	Ilość
A18230	230 V silownik z mechanicznymi ogranicznikami ruchu	2
ZF1N	Centrala sterująca	1
AF43S	Karta częstotliwości	1
AT04EV	Pilot	1
DIR10	Fotokomórki	1
Cena zestawu NETTO		2 450,00
Cena zestawu BRUTTO		3 013,50

do 4,6 m

~230



ZESTAW FAST PLUS		
Kod	Opis	Ilość
F70230CB	230 V silownik z wbudowaną płytą sterującą	1
F70230	230 V silownik	1
AF43S	Karta częstotliwości	1
AT04EV	Pilot	1
DIR10	Fotokomórki	1
Cena zestawu NETTO		2 700,00
Cena zestawu BRUTTO		3 321,00

do 6,0 m

do 10,0 m



ZESTAW ATS STANDARD			ZESTAW ATS LONG		
Kod	Opis	Ilość	Kod	Opis	Ilość
ATS30AGS	230 V silownik	2	ATS50AGS	230 V silownik	2
ZF1N	Centrala sterująca	1	ZF1N	Centrala sterująca	1
AF43S	Karta częstotliwości	1	AF43S	Karta częstotliwości	1
AT04EV	Pilot	1	AT04EV	Pilot	1
DIR10	Fotokomórki	1	DIR10	Fotokomórki	1
Cena zestawu NETTO		2 100,00	Cena zestawu NETTO		2 400,00
Cena zestawu BRUTTO		2 583,00	Cena zestawu BRUTTO		2 952,00

do 6 m

~230



ZESTAW KRONO STANDARD			ZESTAW KRONO PLUS		
Kod	Opis	Ilość	Kod	Opis	Ilość
KR300D	230 V silownik	1	KR310D	230 V silownik	1
KR300S	230 V silownik	1	KR310S	230 V silownik	1
ZF1N	Centrala sterująca	1	ZF1N	Centrala sterująca	1
AF43S	Karta częstotliwości	1	AF43S	Karta częstotliwości	1
AT04EV	Pilot	1	AT04EV	Pilot	1
DIR10	Fotokomórki	1	DIR10	Fotokomórki	1
Cena zestawu NETTO		2 300,00	Cena zestawu NETTO		2 600,00
Cena zestawu BRUTTO		2 829,00	Cena zestawu BRUTTO		3 198,00

do 6 m

~230



ZESTAW AXO STRONG		
Kod	Opis	Ilość
AX302304	230 V silownik	2
ZF1N	Centrala sterująca	1
AF43S	Karta częstotliwości	1
AT04EV	Pilot	1
DIR10	Fotokomórki	1
Cena zestawu NETTO		3 400,00
Cena zestawu BRUTTO		4 182,00

do 7 m

~230



ZESTAW FROG		
Kod	Opis	Ilość
FROG-A	230 V silownik	2
FROG-CFN	Obudowa podziemna	2
A4364	System wysprzęglający	2
ZA3P	Centrala sterująca	1
AF43S	Karta częstotliwości	1
AT04EV	Pilot	1
DIR10	Fotokomórka	1
Cena zestawu NETTO		5 470,00
Cena zestawu BRUTTO		6 728,10

Bramy SKRZYDŁOWE

do
8
m~
230

ZESTAW FERNI		
Kod	Opis	Ilość
F1000	230 V silownik	2
ZF1N	Centrala sterująca	1
AF43S	Karta częstotliwości	1
AT04EV	Pilot	1
DIR10	Fotokomórka	1
Cena zestawu NETTO		4 940,00
Cena zestawu BRUTTO		6 076,20

do
8
m~
230

ZESTAW AXO		
Kod	Opis	Ilość
AX402306	230 V silownik	2
ZF1N	Centrala sterująca	1
AF43S	Karta częstotliwości	1
AT04EV	Pilot	1
DIR10	Fotokomórka	1
Cena zestawu NETTO		4 060,00
Cena zestawu BRUTTO		4 993,80

do
10
m~
230

ZESTAW KRONO LONG CLASSIC			ZESTAW KRONO LONG SPEED		
Kod	Opis	Ilość	Kod	Opis	Ilość
KR510D	230 V silownik	1	KR512D	230 V silownik	1
KR510S	230 V silownik	1	KR512S	230 V silownik	1
ZF1N	Centrala sterująca	1	ZF1N	Centrala sterująca	1
AF43S	Karta częstotliwości	1	AF43S	Karta częstotliwości	1
AT04EV	Pilot	1	AT04EV	Pilot	1
DIR10	Fotokomórki	1	DIR10	Fotokomórki	1
Cena zestawu NETTO		2 800,00	Cena zestawu NETTO		2 900,00
Cena zestawu BRUTTO		3 444,00	Cena zestawu BRUTTO		3 567,00

do
10
m~
230

ZESTAW ATI		
Kod	Opis	Ilość
A5000	230 V silownik z wyłącznikiem krańcowym	2
ZF1N	Centrala sterująca	1
AF43S	Karta częstotliwości	1
AT04EV	Pilot	1
DIR10	Fotokomórka	1
Cena zestawu NETTO		3 910,00
Cena zestawu BRUTTO		4 809,30

do
14
m~
230

ZESTAW AXO		
Kod	Opis	Ilość
AX71230	230 V niesamoblokujący silownik	2
ZM3E	Centrala sterująca	1
AF43S	Karta częstotliwości	1
AT04EV	Pilot	1
DIR10	Fotokomórka	1
LOCK81	Zamek elektromagnetyczny	1
Cena zestawu NETTO		5 400,00
Cena zestawu BRUTTO		6 642,00

Bramy SKRZYDŁOWE

do
6
m+
24
-

ZESTAW ATI PRACA INTENSYWNA		
Kod	Opis	Ilość
A3024N	24 V silownik	2
ZLX24MA	Centrala sterująca	1
AF43S	Karta częstotliwości	1
AT04EV	Pilot	1
DIR10	Fotokomórka	1
Cena zestawu NETTO		4 720,00
Cena zestawu BRUTTO		5 805,60

do
6
m+
24
-

ZESTAW AXO PRACA INTENSYWNA		
Kod	Opis	Ilość
AX3024	24 V silownik	2
ZLX24MA	Centrala sterująca	1
AF43S	Karta częstotliwości	1
AT04EV	Pilot	1
DIR10	Fotokomórka	1
Cena zestawu NETTO		4 500,00
Cena zestawu BRUTTO		5 535,00

do
8
m+
24
-

ZESTAW FERNI PRACA INTENSYWNA		
Kod	Opis	Ilość
F1024	24 V silownik	2
ZLX24MA	Centrala sterująca	1
AF43S	Karta częstotliwości	1
AT04EV	Pilot	1
DIR10	Fotokomórka	1
Cena zestawu NETTO		6 080,00
Cena zestawu BRUTTO		7 478,40

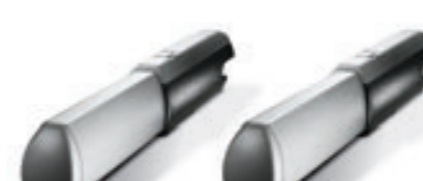
do
10
m+
24
-

ZESTAW ATI PRACA INTENSYWNA		
Kod	Opis	Ilość
A5024N	24 V silownik	2
ZLX24MA	Centrala sterująca	1
AF43S	Karta częstotliwości	1
AT04EV	Pilot	1
DIR10	Fotokomórka	1
Cena zestawu NETTO		4 820,00
Cena zestawu BRUTTO		5 928,60

do
10
m+
24
-

ZESTAW AXO DO PRACA INTENSYWNA		
Kod	Opis	Ilość
AX5024	24 V silownik	2
ZLX24MA	Centrala sterująca	1
AF43S	Karta częstotliwości	1
AT04EV	Pilot	1
DIR10	Fotokomórka	1
Cena zestawu NETTO		4 720,00
Cena zestawu BRUTTO		5 805,60

Bramy GARAŻOWE

ZESTAWY V6000/V1000 DO BRAM JEDNOSTANOWISKOWYCH

do wysokości
2,25
m

+24
-



ZESTAW V6000 Z SZYNĄ ŁAŃCUCHOWĄ		
Kod	Opis	Ilość
V6000	Zestaw V6000	1
V06001	Szyna łańcuchowa	1
Cena zestawu NETTO		825,00
Cena zestawu BRUTTO		1 014,75

ZESTAW V1000 Z SZYNĄ ŁAŃCUCHOWĄ		
Kod	Opis	Ilość
V1000	Zestaw V1000	1
V06001	Szyna łańcuchowa	1
Cena zestawu NETTO		875,00
Cena zestawu BRUTTO		1 076,25

ZESTAW V6000 Z SZYNĄ KEVLAROWĄ		
Kod	Opis	Ilość
V6000	Zestaw V6000	1
V06005	Szyna kevlarowa	1
Cena zestawu NETTO		925,00
Cena zestawu BRUTTO		1 137,75

ZESTAW V1000 Z SZYNĄ KEVLAROWĄ		
Kod	Opis	Ilość
V1000	Zestaw V1000	1
V06005	Szyna kevlarowa	1
Cena zestawu NETTO		975,00
Cena zestawu BRUTTO		1 199,25

do wysokości
2,70
m

+24
-



ZESTAW V6000 Z SZYNĄ ŁAŃCUCHOWĄ		
Kod	Opis	Ilość
V6000	Zestaw V6000	1
V06002	Szyna łańcuchowa	1
Cena zestawu NETTO		875,00
Cena zestawu BRUTTO		1 076,25

ZESTAW V1000 Z SZYNĄ ŁAŃCUCHOWĄ		
Kod	Opis	Ilość
V1000	Zestaw V1000	1
V06002	Szyna łańcuchowa	1
Cena zestawu NETTO		925,00
Cena zestawu BRUTTO		1 137,75

ZESTAW V6000 Z SZYNĄ KEVLAROWĄ		
Kod	Opis	Ilość
V6000	Zestaw V6000	1
V06006	Szyna kevlarowa	1
Cena zestawu NETTO		975,00
Cena zestawu BRUTTO		1 199,25

ZESTAW V1000 Z SZYNĄ KEVLAROWĄ		
Kod	Opis	Ilość
V1000	Zestaw V1000	1
V06006	Szyna kevlarowa	1
Cena zestawu NETTO		1 025,00
Cena zestawu BRUTTO		1 260,75

do wysokości
3,20
m

+24
-



ZESTAW V6000 Z SZYNĄ ŁAŃCUCHOWĄ		
Kod	Opis	Ilość
V6000	Zestaw V6000	1
V06003	Szyna łańcuchowa	1
Cena zestawu NETTO		925,00
Cena zestawu BRUTTO		1 137,75

ZESTAW V1000 Z SZYNĄ ŁAŃCUCHOWĄ		
Kod	Opis	Ilość
V1000	Zestaw V1000	1
V06003	Szyna łańcuchowa	1
Cena zestawu NETTO		975,00
Cena zestawu BRUTTO		1 199,25

ZESTAW V6000 Z SZYNĄ KEVLAROWĄ		
Kod	Opis	Ilość
V6000	Zestaw V6000	1
V06007	Szyna kevlarowa	1
Cena zestawu NETTO		1 025,00
Cena zestawu BRUTTO		1 260,75

ZESTAW V1000 Z SZYNĄ KEVLAROWĄ		
Kod	Opis	Ilość
V1000	Zestaw V1000	1
V06007	Szyna kevlarowa	1
Cena zestawu NETTO		1 075,00
Cena zestawu BRUTTO		1 322,25

Bramy GARAŻOWE

ZESTAWY VER06/VER08 DO BRAM JEDNOSTANOWISKOWYCH

do wysokości
2,25
m

+24
-



ZESTAW VER06DES Z SZYNĄ ŁAŃCUCHOWĄ		
Kod	Opis	Ilość
VER06DES	Zestaw VER06DES	1
V06001	Szyna łańcuchowa	1
Cena zestawu NETTO		850,00
Cena zestawu BRUTTO		1 045,50

ZESTAW VER08DES Z SZYNĄ ŁAŃCUCHOWĄ		
Kod	Opis	Ilość
VER08DES	Zestaw VER08DES	1
V06001	Szyna łańcuchowa	1
Cena zestawu NETTO		900,00
Cena zestawu BRUTTO		1 107,00

ZESTAW VER06DES Z SZYNĄ KEVLAROWĄ		
Kod	Opis	Ilość
VER06DES	Zestaw VER06DES	1
V06005	Szyna kevlarowa	1
Cena zestawu NETTO		950,00
Cena zestawu BRUTTO		1 168,50

ZESTAW VER08DES Z SZYNĄ KEVLAROWĄ		
Kod	Opis	Ilość
VER08DES	Zestaw VER08DES	1
V06005	Szyna kevlarowa	1
Cena zestawu NETTO		1 000,00
Cena zestawu BRUTTO		1 230,00

do wysokości
2,70
m

+24
-



ZESTAW VER06DES Z SZYNĄ ŁAŃCUCHOWĄ		
Kod	Opis	Ilość
VER06DES	Zestaw VER06DES	1
V06002	Szyna łańcuchowa	1
Cena zestawu NETTO		900,00
Cena zestawu BRUTTO		1 107,00

ZESTAW VER08DES Z SZYNĄ ŁAŃCUCHOWĄ		
Kod	Opis	Ilość
VER08DES	Zestaw VER08DES	1
V06002	Szyna łańcuchowa	1
Cena zestawu NETTO		950,00
Cena zestawu BRUTTO		1 168,50

ZESTAW VER06DES Z SZYNĄ KEVLAROWĄ		
Kod	Opis	Ilość
VER06DES	Zestaw VER06DES	1
V06006	Szyna kevlarowa	1
Cena zestawu NETTO		1 000,00
Cena zestawu BRUTTO		1 230,00

ZESTAW VER08DES Z SZYNĄ KEVLAROWĄ		
Kod	Opis	Ilość
VER08DES	Zestaw VER08DES	1
V06006	Szyna kevlarowa	1
Cena zestawu NETTO		1 050,00
Cena zestawu BRUTTO		1 291,50

do wysokości
3,20
m

+24
-



ZESTAW VER06DES Z SZYNĄ ŁAŃCUCHOWĄ		
Kod	Opis	Ilość
VER06DES	Zestaw VER06DES	1
V06003	Szyna łańcuchowa	1
Cena zestawu NETTO		950,00
Cena zestawu BRUTTO		1 168,50

ZESTAW VER08DES Z SZYNĄ ŁAŃCUCHOWĄ		
Kod	Opis	Ilość
VER08DES	Zestaw VER08DES	1
V06003	Szyna łańcuchowa	1
Cena zestawu NETTO		1 000,00
Cena zestawu BRUTTO		1 230,00

ZESTAW VER06DES Z SZYNĄ KEVLAROWĄ		
Kod	Opis	Ilość
VER06DES	Zestaw VER06DES	1
V06007	Szyna kevlarowa	1
Cena zestawu NETTO		1 050,00
Cena zestawu BRUTTO		1 291,50

ZESTAW VER08DES Z SZYNĄ KEVLAROWĄ		
Kod	Opis	Ilość
VER08DES	Zestaw VER08DES	1
V06007	Szyna kevlarowa	1
Cena zestawu NETTO		1 100,00
Cena zestawu BRUTTO		1 353,00

Bramy GARAŻOWE

ZESTAWY VER10DMS DO BRAM DWUSTANOWISKOWYCH

do wysokości
2,25 m

+24



ZESTAW VER10DMS		
Kod	Opis	Ilość
VER10DMS	Zestaw VER 10DMS	1
V0679	Szyna łańcuchowa	1
Cena zestawu NETTO		1 450,00
Cena zestawu BRUTTO		1 783,50

ZESTAW VER10DMS		
Kod	Opis	Ilość
VER10DMS	Zestaw VER 10DMS	1
V0685	Szyna kevlarowa	1
Cena zestawu NETTO		1 650,00
Cena zestawu BRUTTO		2 029,50

do wysokości
2,75 m

+24



ZESTAW VER10DMS		
Kod	Opis	Ilość
VER10DMS	Zestaw VER 10DMS	1
V0682	Szyna łańcuchowa	1
Cena zestawu NETTO		1 500,00
Cena zestawu BRUTTO		1 854,00

ZESTAW VER10DMS		
Kod	Opis	Ilość
VER10DMS	Zestaw VER 10DMS	1
V0686	Szyna kevlarowa	1
Cena zestawu NETTO		1 700,00
Cena zestawu BRUTTO		2 091,00

do wysokości
3,25 m

+24



ZESTAW VER10DMS		
Kod	Opis	Ilość
VER10DMS	Zestaw VER 10DMS	1
V0683	Szyna łańcuchowa	1
Cena zestawu NETTO		1 550,00
Cena zestawu BRUTTO		1 906,50

ZESTAW VER10DMS		
Kod	Opis	Ilość
VER10DMS	Zestaw VER 10DMS	1
V0688	Szyna kevlarowa	1
Cena zestawu NETTO		1 750,00
Cena zestawu BRUTTO		2 152,50

ZESTAWY VER13DMS DO BRAM DWUSTANOWISKOWYCH

do wysokości
2,25 m

+24



ZESTAW VER13DMS		
Kod	Opis	Ilość
VER13DMS	Zestaw VER 13DMS	1
V0679	Szyna łańcuchowa	1
Cena zestawu NETTO		1 750,00
Cena zestawu BRUTTO		2 152,50

ZESTAW VER13DMS		
Kod	Opis	Ilość
VER13DMS	Zestaw VER 13DMS	1
V0685	Szyna kevlarowa	1
Cena zestawu NETTO		1 950,00
Cena zestawu BRUTTO		2 398,50

do wysokości
2,75 m

+24



ZESTAW VER13DMS		
Kod	Opis	Ilość
VER13DMS	Zestaw VER 13DMS	1
V0682	Szyna łańcuchowa	1
Cena zestawu NETTO		1 800,00
Cena zestawu BRUTTO		2 214,00

ZESTAW VER13DMS		
Kod	Opis	Ilość
VER13DMS	Zestaw VER 13DMS	1
V0686	Szyna kevlarowa	1
Cena zestawu NETTO		2 000,00
Cena zestawu BRUTTO		2 460,00

do wysokości
3,25 m

+24



ZESTAW VER13DMS		
Kod	Opis	Ilość
VER13DMS	Zestaw VER 13DMS	1
V0683	Szyna łańcuchowa	1
Cena zestawu NETTO		1 850,00
Cena zestawu BRUTTO		2 275,50

ZESTAW VER13DMS		
Kod	Opis	Ilość
VER13DMS	Zestaw VER 13DMS	1
V0688	Szyna kevlarowa	1
Cena zestawu NETTO		2 050,00
Cena zestawu BRUTTO		2 521,50

Bramy GARAŻOWE

ZESTAWY HG600 DO BRAM JEDNOSTANOWISKOWYCH



do wysokości
2,5 m

+24

ZESTAW HG600		
Kod	Opis	Ilość
HG600	HG600 z szyną łańcuchową 3,3 m	1
SP4	Pilot SP4	1
Cena zestawu NETTO		800,00
Cena zestawu BRUTTO		984,00

ZESTAW HG600 SOFT		
Kod	Opis	Ilość
HG600	HG600 z szyną kevlarową 3,3 m	1
SP4	Pilot SP4	1
Cena zestawu NETTO		900,00
Cena zestawu BRUTTO		1 107,00



do wysokości
2,5 m

+24

ZESTAW HG600 SL		
Kod	Opis	Ilość
HG600	HG600 z szyną łańcuchową łączoną 3,3 m	1
SP4	Pilot SP4	1
Cena zestawu NETTO		850,00
Cena zestawu BRUTTO		1 045,50



do wysokości
3,0 m

+24

ZESTAW HG600 LONG		
Kod	Opis	Ilość
HG600	HG600 z szyną łańcuchową 3,9 m	1
SP4	Pilot SP4	1
Cena zestawu NETTO		850,00
Cena zestawu BRUTTO		1 045,50

ZESTAW HG600 LONG SOFT		
Kod	Opis	Ilość
HG600	HG600 z szyną kevlarową 3,9 m	1
SP4	Pilot SP4	1
Cena zestawu NETTO		950,00
Cena zestawu BRUTTO		1 168,50

ZESTAWY HG1000 DO BRAM DWUSTANOWISKOWYCH



do wysokości
2,5 m

+24

ZESTAW HG1000		
Kod	Opis	Ilość
HG1000	HG1000 z szyną łańcuchową 3,3 m	1
SP4	Pilot SP4	1
Cena zestawu NETTO		850,00
Cena zestawu BRUTTO		1 045,50

ZESTAW HG1000 SOFT		
Kod	Opis	Ilość
HG1000	HG1000 z szyną kevlarową 3,3 m	1
SP4	Pilot SP4	1
Cena zestawu NETTO		950,00
Cena zestawu BRUTTO		1 168,50



do wysokości
2,5 m

+24

ZESTAW HG1000 SL		
Kod	Opis	Ilość
HG1000	HG1000 z szyną łańcuchową łączoną 3,3 m	1
SP4	Pilot SP4	1
Cena zestawu NETTO		900,00
Cena zestawu BRUTTO		1 107,00



do wysokości
3,0 m

+24

ZESTAW HG1000 LONG		
Kod	Opis	Ilość
HG1000	HG1000 z szyną łańcuchową 3,9 m	1
SP4	Pilot SP4	1
Cena zestawu NETTO		900,00
Cena zestawu BRUTTO		1 107,00

ZESTAW HG1000 LONG SOFT		
Kod	Opis	Ilość
HG1000	HG1000 z szyną kevlarową 3,9 m	1
SP4	Pilot SP4	1
Cena zestawu NETTO		1 000,00
Cena zestawu BRUTTO		1 230,00

SZLABANY

do
3,25
m+
24
-

ZESTAW GARD G3250 - MCBF 1M CYKLI

Kod	Opis	Ilość
G3250	24 V Szlaban	1
G03250K	Ramię eliptyczne z naklejkami	1
Cena zestawu NETTO		3 950,00
Cena zestawu BRUTTO		4 858,50

do
3,75
m+
24
-

ZESTAW GARD G3750 - MCBF 1M CYKLI

Kod	Opis	Ilość
G3750	24 V Szlaban	1
G03750	Ramię eliptyczne	1
G03756	Wzmocnienie ramienia	1
G06080	Sprężyna	1
G02809	Naklejki	1
Cena zestawu NETTO		5 370,00
Cena zestawu BRUTTO		6 605,10

do
4,0
m+
24
-

GARD G4000 - MCBF 1M CYKLI

Kod	Opis	Ilość
G4000	24 V Szlaban	1
G0401	Ramię płaskie	1
G0461	Naklejki	1
Cena zestawu NETTO		5 045,00
Cena zestawu BRUTTO		6 205,35

GARD G4000 - MCBF 1M CYKLI

Kod	Opis	Ilość
G4000	24 V Szlaban	1
G0402	Ramię tubowe	1
G0405	Uchwyt do ramienia	1
G0461	Naklejki	1
Cena zestawu NETTO		5 200,00
Cena zestawu BRUTTO		6 396,20

do
5,0
m+
24
-

ZESTAW GARD G5000 - MCBF 1M CYKLI

Kod	Opis	Ilość
G5000	230 V Szlaban	1
G0502	Ramię tubowe	1
G0461	Naklejki	1
Cena zestawu NETTO		5 330,00
Cena zestawu BRUTTO		6 555,90

do
6,5
m+
24
-

ZESTAW GARD G6500 - MCBF 1M CYKLI

Kod	Opis	Ilość
G6500	24 V Szlaban	1
G0602	Ramię tubowe	1
G04060	Sprężyna	1
G06080	Sprężyna	1
G02809	Naklejki	1
Cena zestawu NETTO		7 025,00
Cena zestawu BRUTTO		8 640,75

do
6,5
m+
24
-

GARD G6000 - MCBF 1M CYKLI

Kod	Opis	Ilość
G6000	24 V Szlaban	1
G0601	Ramię płaskie	1
G0461	Naklejki	1
Cena zestawu NETTO		6 595,00
Cena zestawu BRUTTO		8 111,85

GARD G6000 - MCBF 1M CYKLI

Kod	Opis	Ilość
G6000	24 V Szlaban	1
G6002	Ramię tubowe	1
G0605	Uchwyt do ramienia	1
G0461	Naklejki	1
Cena zestawu NETTO		7 060,00
Cena zestawu BRUTTO		8 683,80

do
12,0
m+
24
-

ZESTAW GARD G12000 - MCBF 1M CYKLI

Kod	Opis	Ilość
G12000K	24 V Szlaban	1
G1325	Przeciwwaga	1
G0121	Ramię z podporą	1
G0461	Naklejki	1
Cena zestawu NETTO		34 970,00
Cena zestawu BRUTTO		43 013,10

do
4,0
m+
24
-

ZESTAW GARD GT4 - MCBF 3M CYKLI

Kod	Opis	Ilość
803BB-0160	24 V Szlaban	1
803XA-0270	Ramię	1
G02809	Naklejki	1
Cena zestawu NETTO		5 190,00
Cena zestawu BRUTTO		6 383,70

do
6,0
m+
24
-do
7,8
m

GARD GT8 - MCBF 3M CYKLI

Kod	Opis	Ilość
803BB-0180	24 V Szlaban	1
803XA-0410	Ramię	1
G02809	Naklejki	1
Cena zestawu NETTO		6 340,00
Cena zestawu BRUTTO		7 798,20

GARD GT8 - MCBF 3M CYKLI

Kod	Opis	Ilość
803BB-0180	24 V Szlaban	1
803XA-0420	Dwuelementowe ramię	1
G02809	Naklejki	1
Cena zestawu NETTO		6 640,00
Cena zestawu BRUTTO		8 167,20

do
3,8
m+
36
-

ZESTAW GARD PT - MCBF 4M CYKLI

Kod	Opis	Ilość
803BB-0330	36 V Szlaban	1
803XA-0050	Ramię półowalne	1
803XA-0070	Zestaw sprężyn	1
G02809	Naklejki	1
Cena zestawu NETTO		8 120,00
Cena zestawu BRUTTO		9 987,60

do
3,8
m+
36
-

ZESTAW GARD PX - MCBF 10M CYKLI

Kod	Opis	Ilość
803BB-0120	36 V Szlaban	1
803XA-0050	Ramię półowalne	1
G04060	Sprężyna	1
G02809	Naklejki	1
Cena zestawu NETTO		12 105,00
Cena zestawu BRUTTO		14 889,15

SZLABANY

TRANSPORT

CENNIK PRZESYŁEK

Nazwa	Opis	Cena NETTO / BRUTTO
Przesyłka do 30 kg	Jedna lub kilka paczek do 30 kg	22,00 / 27,06
Przesyłka do 100 kg	Jedna lub kilka paczek do 100 kg	110,00 / 135,30
Przesyłka paletowa do 200 kg	Paleta do 200 kg	165,00 / 202,95
Przesyłka paletowa do 500 kg	Paleta do 500 kg	220,00 / 270,60
Przesyłka dłużycowa	Pojedyncza paczka do 4,25 m i 30 kg	75,00 / 92,25
Przesyłka dłużycowa	Pojedyncza paczka do 7 m i 30 kg (odbiór własny w oddziałach FedEx)	125,00 / 153,75
Doręczenie przesyłki w sobotę		Cena ryczałtowa + 50%
Opłata za pobranie		10,00 / 12,30

CZAS REALIZACJI PRZESYŁEK

Kurier	Rozmiar przesyłki	Czas dostawy
FedEx	Długość do 4,25 m	Do 5 dni roboczych
	Długość powyżej 4,25 m	Odbiór własny z magazynu FedEx
	Standardowy	Do 2 dni roboczych

UWAGI:

Usługi transportowe realizowane są dla klientów którzy regulują płatności w terminie.

W cenie transportu zawarte są następujące składniki: opłata paliwowa, opłata transportowa i ubezpieczenie towaru do 100% jego wartości.

CAME POLAND SP. Z O.O.

ul. Okólna 48, 05-270 Marki - Polska

tel. fax (48) 22 836 99 20

www.came.pl - cpl.info@came.com

KRS: 0000374592

Kapitał zakładowy spółki: 3 950 000 PLN

Dział Obsługi Klienta: cpl.zamowienia@came.com

Magazyn/Dostawy/Odbiory: cpl.magazyn@came.com

Serwis/Naprawy: cpl.serwis@came.com

Wsparcie Techniczne: cpl.wsparcie@came.com

CAME S.P.A.

Via Martiri della Libertà, 15

31030 Dosson di Casier

Treviso - ITALY

Regionalny Kierownik Sprzedaży:



Edycja 1: marzec 2022.

Zabronione jest kopiowanie tego dokumentu w całości lub w częściach.

Dane przedstawione w niniejszym katalogu mają charakter czysto informacyjny.

CAME POLAND Sp. z o.o. rezerwuje sobie prawo wprowadzania jakichkolwiek zmian w produktach i ich cenach, które uzna za konieczne.

Niniejszy katalog cenowy nie stanowi oferty handlowej w rozumieniu przepisów Kodeksu Cywilnego.



Polityka jakości, ochrony środowiska

i bezpieczeństwa Came. S.p.A.

potwierdzona jest certyfikatami:

UNI EN ISO 9001

UNI EN ISO 14001

BS OHSAS 18001